

# Sistemi di zonificazione e distribuzione aeraulica 2023





Pubblicazione: GUIDA PRODOTTI SISTEMI DI ZONIFICAZIONE E  
DISTRIBUZIONE AERAUICA

Copyright © AIR CONTROL S.R.L. - Tutti i diritti riservati in tutti i Paesi.

I dati tecnici e le informazioni espresse nella presente pubblicazione sono di proprietà AIR CONTROL S.R.L. ed hanno carattere informativo generale. Nell'ottica del miglioramento continuo, AIR CONTROL S.R.L. ha la facoltà di apportare in qualsiasi momento, senza alcun obbligo o impegno, tutte le modifiche ritenute necessarie per il miglioramento del prodotto, per questa ragione modifiche anche sostanziali possono essere apportate alla documentazione senza preavviso. Le immagini esemplificative dei prodotti e dei componenti interni alle unità hanno carattere illustrativo e dunque eventuali marche dei componenti impiegati per la costruzione delle unità, possono differire da eventuali marche rappresentate nel presente documento.

Questo documento è stato redatto con la massima cura ed attenzione ai contenuti esposti, ciò nonostante, AIR CONTROL S.R.L non può assumersi alcuna responsabilità derivante da refusi di pubblicazione e/o dall'utilizzo, diretto o indiretto, delle informazioni in esso contenute.

# Sistemi di zonificazione e distribuzione aeraulica

## INTRODUZIONE

Negli ultimi 10 anni il modo di rinnovare e progettare gli edifici è profondamente cambiato, così come le aspettative e necessità di comfort indoor sono diventate più precise e sofisticate, anche i criteri di efficienza energetica necessari per le nuove costruzioni nZEB (nearly Zero Energy Buildings) sono diventate ormai obbligatorie per legge (EU-27).

Questa spinta nell'evoluzione green, in linea con quanto previsto dalla Direttiva Europea 2010/31/UE (la cosiddetta EPBD, Energy Performance of Buildings Directive), ha portato tutto il settore del riscaldamento, condizionamento, ventilazione e produzione di acqua calda sanitaria ad un profondo rinnovamento, sia nel settore pubblico che in quello privato. Infatti le soluzioni impiantistiche ad aria stanno avendo un ruolo determinante ai fini energetici, di qualità, sicurezza e salubrità dell'aria interna agli edifici.

AIR CONTROL che da 20 anni si occupa di comfort indoor, ha sviluppato una varietà di prodotti, sistemi e soluzioni al fine di risolvere in maniera eccellente le necessità di comfort nell'impiantistica, all'interno degli edifici. Questa gamma di prodotti non lascia nulla al caso e garantisce qualità a costi e tempi di realizzo chiari fin dalle fasi progettuali.

Il nostro obiettivo è offrire al mercato un servizio eccellente; per questo abbiamo realizzato la presente guida dedicata ad architetti, progettisti, termo-tecnici, installatori, società di conduzione e manutenzione degli impianti e più in generale a tutti gli attori coinvolti nelle scelte di comfort nei moderni sistemi edificio-impianto.

Vi auguriamo una buona lettura !

# Profilo

## AZIENDALE

*“Soddisfiamo le esigenze dei clienti in termini di comfort termico e benessere con entusiasmo e passione grazie a soluzioni innovative e di design.”*

Air Control è un'azienda leader di settore specializzata nella produzione e distribuzione di dispositivi per il controllo dell'aria.

Fa parte di un articolato sistema di aziende partner che perseguono un unico obiettivo: fornire al mercato professionale sistemi che consentano il raffrescamento e il ricambio d'aria negli edifici e negli ambienti interni con particolare attenzione verso la qualità dell'aria interna e il risparmio energetico.



Grazie ad un personale attento e qualificato, offriamo un servizio completo di consulenza tecnica. La nostra missione è soddisfare con entusiasmo e passione le aspettative del cliente, sia in termini di comfort e benessere ambientale, sia di estetica e design nelle soluzioni adottate. Sulla base di un progetto meccanico/esecutivo siamo in grado di realizzare con precisione e tempestività qualsiasi impianto di distribuzione aeraulica fornendo dal canale al diffusore, dal recuperatore di calore all'unità di trattamento aria fino ai sistemi di sanificazione attiva per garantire oltre ad un impianto efficiente anche una buona e salubre qualità dell'aria. Lo staff tecnico di Air Control è a disposizione per guidarvi verso la soluzione impiantistica più vantaggiosa e più adatta rispetto alle vostre esigenze.

# Una storia di successo

## AZIENDALE

**2009**

Air Control diventa distributore esclusivo in Italia per i sistemi di zonificazione motorizzati.

**2014**

PL Clima S.r.l., azienda che si occupa della progettazione e costruzione di macchinari nel campo della ventilazione industriale e civile, entra a far parte del gruppo.

**2019**

Air Bee S.r.l. entra a far parte del gruppo, con lo scopo di progettare e realizzare dispositivi per uso residenziale che impiegano le potenzialità della tecnologia di sanificazione attiva Dust Free®.

**2021**

AQSAFE entra a far parte del gruppo per progettare, produrre e distribuire AQSENSOR, dispositivi innovativi per il monitoraggio e il controllo della qualità dell'aria.



**2005**

Air Control nasce a Milano grazie all'iniziativa dei suoi due fondatori:

**Luca Gatti e Federico Ruberto**

**2012**

GP Engineering S.r.l., società di progettazione impianti specializzata, entra a far parte del gruppo.

**2015**

La qualità dell'aria diventa una delle business unit dell'azienda. Air Control è il distributore esclusivo delle tecnologie Dust Free® per l'Europa e il Medio Oriente.

**2019**

Air Control si trasferisce nella nuova sede di Via Colico a Milano.

**2022**

Air Control esporta i propri prodotti in oltre 15 paesi con una rete di 35 agenzie sul territorio nazionale e 5 distributori dedicati per il mercato estero.

Tutte le informazioni contenute nella presente pubblicazione in formato cartaceo sono disponibili in formato digitale anche on-line, vi consigliamo di consultare sempre il nostro sito:

[www.aircontrolclima.it](http://www.aircontrolclima.it)

# Sistemi di zonificazione e distribuzione aeraulica

## GUIDA ALLA CONSULTAZIONE

1.0 ZONIFICAZIONE	PAG. 8
2.0 DISTRIBUZIONE AERAUICA	PAG. 54
3.0 KIT PER IMPIANTI CANALIZZATI	PAG. 218
4.0 KIT PER IMPIANTI VMC	PAG. 242
5.0 ESEMPI APPLICATIVI	PAG. 250
6.0 SUPPORTO TECNICO ALLA PROGETTAZIONE	PAG. 254

ASSISTENZA, CONDIZIONI GENERALI DI VENDITA, GARANZIA E SERVIZI

# 1.0 ZONIFICAZIONE

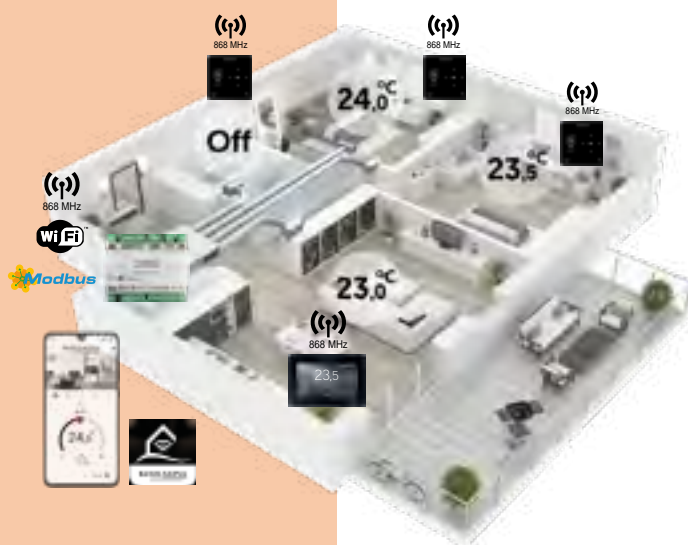

## LA VISIONE CHIARA NELLA CENTRALITÀ DEL SISTEMA ZONIFICAZIONE

Negli ultimi anni, la Commissione Europea sta orientando le proprie attenzioni verso il concetto di edificio non solo efficiente, ma anche “intelligente” dove la gestione e l’utilizzo dei dati potranno generare ulteriori risparmi energetici e ulteriori tagli delle emissioni clima alteranti direttamente o indirettamente dovute agli edifici. Il concetto chiave è che l’approccio degli interventi di ottimizzazione energetica degli edifici è stato, specie nel decennio 2010-2020, prevalentemente basato sull’efficientamento del singolo componente (costruttivo o impiantistico) o di una serie di componenti che concorrevano al consumo energetico, ai fini del miglioramento complessivo della classe energetica dei fabbricati ed all’aumento dell’impiego di fonti rinnovabili. Sebbene tale approccio conservi la sua validità ed importanza, nel corso degli ultimi anni, si è sempre più spesso riscontrato che il risparmio energetico non si consegue solo sulla base dell’introduzione di componenti, sistemi o impianti atti a migliorare la mera prestazione energetica, ma anche attraverso numerosi altri fattori quali ad esempio: il controllo efficiente ed efficace del loro corretto utilizzo ed il monitoraggio delle prestazioni energetiche. Molto importante è anche che il consumo di energia dell’edificio avvenga sulla base dell’effettivo bisogno (ad esempio tenendo conto della reale occupazione dei locali da parte delle persone) e che grazie alla disponibilità di nuove tecnologie di monitoraggio e controllo si possa interagire in maniera sempre più intelligente ai sistemi di produzione di energia da fonte rinnovabile ed eventuale storage, che sono sempre più frequenti negli “smart buildings” di nuova generazione. In questo senso, un’ulteriore spinta all’efficienza ed intelligenza in edilizia è giunta nel 2018 con la Direttiva (UE) 2018/844 (cosiddetta EPBD III) sull’efficienza energetica negli edifici, nata come rifusione della precedente Direttiva 2010/31/UE. La EPBD III di fatto ha introdotto il concetto di Smart Readiness Indicator (SRI): l’indicatore che mira nel decennio 2020-2030 a promuovere ristrutturazioni digitalmente compatibili, integrare l’energia rinnovabile e consentire la misurazione del consumo effettivo di energia, tenendo conto delle necessità degli utenti e delle ottimizzazioni possibili derivanti dalla gestione della enorme mole di dati sempre più disponibili relativamente all’edificio.



## 1.0 ZONIFICAZIONE

I sistemi Koolnova si collocano in questo scenario permettendo un controllo intelligente delle temperature degli impianti, volto al risparmio ed al monitoraggio dei consumi energetici contestualmente alla possibilità di essere implementati in maniera semplice nelle logiche BMS dell'edificio.

### PLUS



**RISPARMIO  
ENERGETICO**



**MONITORAGGIO  
DEI CONSUMI**



**INTEGRAZIONE IN SISTEMI  
BMS PER OTTIMIZZAZIONE  
LOGICHE DI GESTIONE  
DELL'EDIFICIO**

### SISTEMI MOTORIZZATI PER IMPIANTI CANALIZZATI

Gli edifici di nuova generazione progettati con il principio del contenimento dei consumi energetici necessitano sempre più di impianti di condizionamento "su misura" in grado di soddisfare le sempre più raffinate esigenze di comfort ambientale ed estetica delle soluzioni adottate.

Gli impianti di condizionamento canalizzati, a differenza dei sistemi multisplit che spesso risultano essere sovra dimensionati ed antiestetici, possono essere progettati per l'effettivo fabbisogno energetico degli ambienti coniugando scelte estetiche e di design.

Grazie al sistema di zonificazione Koolnova gli impianti canalizzati rispondono a pieno a queste esigenze.

### COS'È LA ZONIFICAZIONE

"Zonificazione" significa ripartire un appartamento o un ufficio in zone, permettendo di controllare in maniera indipendente la climatizzazione ed il comfort di ogni locale.

### QUALI SONO I VANTAGGI

#### *Comfort*

Controllo indipendente della temperatura in tutte le zone.

#### *Riduzione della potenza installata*

L'unità canalizzabile può essere dimensionata per l'effettiva contemporaneità di utilizzo:

Zona giorno o zona notte.

#### *Riduzione del consumo energetico*

Spegnendo il condizionamento nei locali non occupati non si spreca energia inutilmente.

Koolnova adatta la resa della macchina in funzione delle necessità.

## 1.1 Gestione temperature impianti canalizzati ad aria

*(espansione diretta o fan coil ad acqua)*

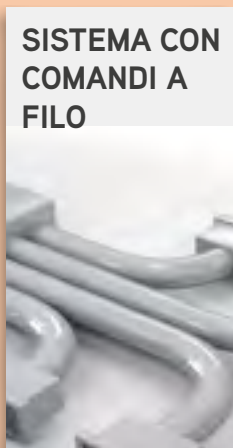
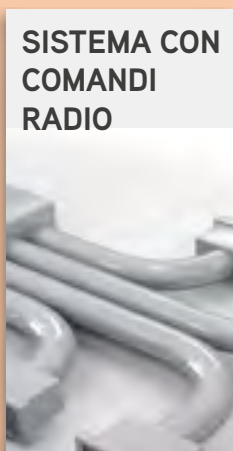

## 1.2 Gestione temperature impianti misti

*(canalizzati ad aria o fan coil ad acqua + integrazione pannello radiante)*

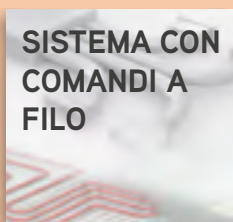
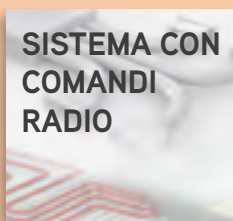

## 1.3 Gestione solo pannello radiante

*(riscaldamento radiante)*



GESTIONE ON/OFF TESTINE COLLETTORE  
PAG. 26



GESTIONE ON/OFF TESTINE COLLETTORE  
PAG. 27

## 1.4 Gestione pannello radiante e controllo deumidificatore

*(riscaldamento e condizionamento radiante, deumidifica aria)*



GESTIONE ON/OFF TESTINE COLLETTORE +  
CONTROLLO DEUMIDIFICA  
PAG. 28



GESTIONE ON/OFF TESTINE COLLETTORE +  
CONTROLLO DEUMIDIFICA  
PAG. 29

## 1.5 Controllo elementi motorizzati tramite domotica esterna

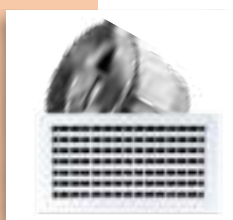

SERRANDE O BOCCHETTE MOTORIZZATE  
GESTIONE DA DOMOTICA ON/OFF ESTERNA  
PAG. 30

## 1.6 Controllo elementi motorizzati tramite interruttore on/off

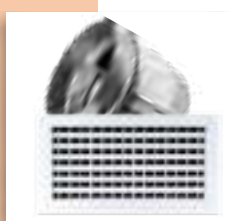
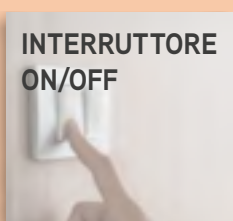

SERRANDE O BOCCHETTE MOTORIZZATE  
AZIONAMENTO DA INTERRUTTORE ON/OFF  
PAG. 32

## 1.7 Schede tecniche prodotti



CENTRALINE RADIO E FILO  
PAG. 34



COMANDI SISTEMA RADIO  
PAG. 36



COMANDI SISTEMA A FILO  
PAG. 38



INTERFACCE DI COMUNICAZIONE MACCHINA  
PAG. 41



MODULO INTEGRAZIONE PAVIMENTO RADIANTE  
PAG. 44



UNITÀ DOMOTICA  
PAG. 45



UNITÀ INTERRUTTORE  
PAG. 45



SERRANDE MOTORIZZATE  
PAG. 47

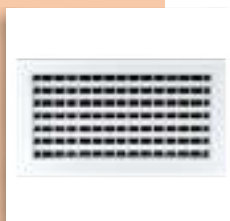

BOCCHETTE MOTORIZZATE  
PAG. 48



ELEMENTI MOTORIZZATI FUORI STANDARD  
PAG. 49



COMPONENTI EXTRA  
PAG. 51



KIT DI SANIFICAZIONE  
PAG. 52



## SISTEMA RADIO CON SERRANDE MOTORIZZATE

Sistema di controllo per impianti ad aria canalizzata.

Controllo della temperatura per singola zona.  
NESSUN CABLAGGIO TRA COMANDI E CENTRALINA.  
CONFIGURAZIONE SEMPLIFICATA IN UN CLICK.



### SCHEMA IMPIANTO

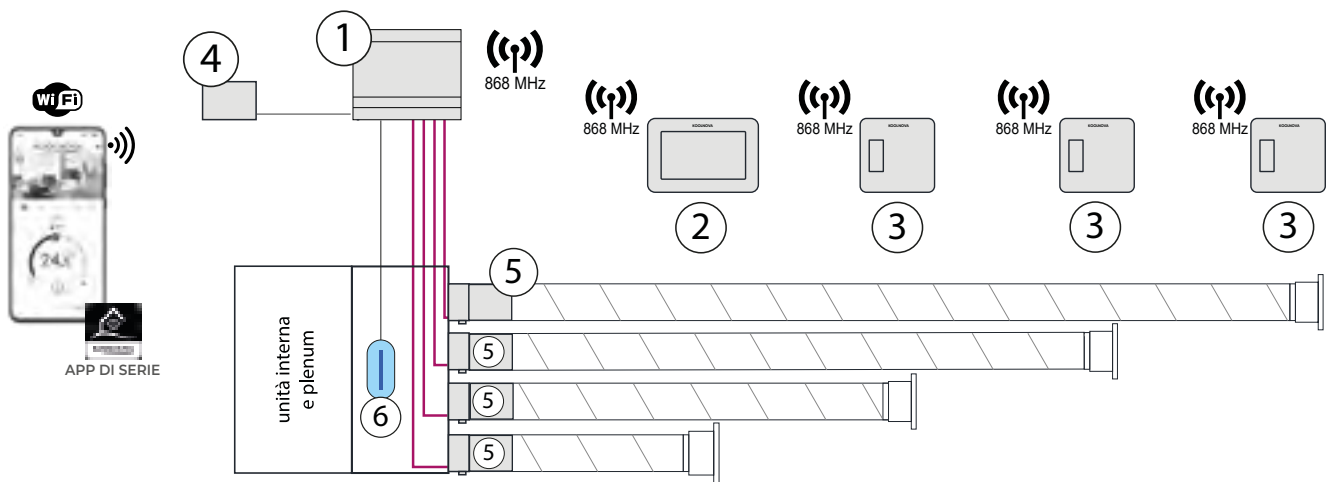

### COMPOSIZIONE DEL SISTEMA

COMPONENTE	IMMAGINE	DESCRIZIONE	QTÀ	CODICE
① CENTRALINA		CENTRALINA RADIO	1	KN-RADIO-WIFI
② COMANDI		COMANDO RADIO ETERNAL MASTER *	1	vedi pag. 15
		COMANDO RADIO SMART SLAVE	N° zone	vedi pag. 15
④ INTERFACCIE		INTERFACCIA INFRAROSSI	1	NH-CIR-INVERTER
		INTERFACCIA FILO		vedi pag. 15
		INTERFACCIA FANCOIL		NH-GTP-UNI
⑤ SERRANDA MOTORIZZATA		SERRANDA MOTORIZZATA CIRCOLARE	N° zone	vedi pag. 15
⑥ KIT DI SANIFICAZIONE		KIT SANI PER IMPIANTI FINO A 7 KW	opzionale	KIT-SANI-1
		KIT SANI PER IMPIANTI DA 7 FINO A 14 KW	opzionale	KIT-SANI-2

\* SCELTA COMANDI (ES: 3 zone - 1 Comando Eternal MASTER + 2 comandi Smart SLAVE)

# 1.1 Gestione temperature impianti canalizzati ad aria

(espansione diretta o fan coil ad acqua)

## DATI TECNICI

### SCELTA COMPONENTI

#### CENTRALINA RADIO KN-RADIO-WIFI



- Installazione semplice senza cablaggio ai comandi di zona.
- Controllo fino a 8 zone d'aria + 8 zone di riscaldamento a pavimento.
- Controllo fino a 4 unità interne canalizzate.

#### COMANDI ETERNAL RADIO

##### KN-ETERNAL-M      KB-ETERNAL-M



- Comunicazione radio senza cablaggio (portata 50 mt).
- Controllo delle modalità di funzionamento (caldo, freddo).
- Selezione della temperatura ambiente con intervalli di 0,5°C.
- On-Off della zona.
- Arresto del sistema (MASTER).
- Controllo della temperatura e della velocità della macchina.
- Lettura della temperatura ambiente e dell'umidità relativa della zona.
- Funzione SLEEP.
- Programmazione oraria.
- Alimentato da una batteria ricaricabile agli ioni di litio con cavo USB.

#### COMANDI SMART RADIO

##### KN-SMART-S      KB-SMART-S



- Comunicazione radio senza cablaggio (portata 50 mt).
- Selezione della temperatura nominale con intervalli di 0,5°C.
- On-Off della zona.
- Lettura della temperatura ambiente e dell'umidità relativa della zona.
- Funzione SLEEP.
- Alimentato da una batteria ricaricabile agli ioni di litio con cavo USB.

#### INTERFACCIA INFRAROSSI NH-CIR-INVERTER

PER MACCHINE AD ESPANSIONE DIRETTA  
CON KIT TELECOMANDO INFRAROSSI



- Gestione funzioni CDZ (ON/OFF, cambio velocità del ventilatore, cambio set point temperatura con logica ottimizzazione consumi).
- Collegamento al BUS del sistema.
- Programmabile dal comando MASTER per comunicare con vari brand del mercato (vedi tabella compatibilità).

Modello	Modello
Daikin 10	Airwell 9
Mit. Electric 6	Idema 12
Fujitsu 15	Hokkaido 12
Toshiba 16	Hitachi 21
LG 7	Sabiana 23
Panasonic 3	Haier 29
Samsung 17	Kaysun 12
Carrier 0	Sanyo 8

#### INTERFACCIA A FILO NH-CFI-CDZ

PER MACCHINE AD ESPANSIONE DIRETTA  
CON COMANDO A FILO



- Gestione funzioni CDZ (ON/OFF, cambio velocità del ventilatore, cambio set point temperatura con logica ottimizzazione consumi).
- Collegamento al BUS o all'uscita RS485 del sistema.

Modello	Codice
Daikin residenziale	NH-CFI-DA11
Daikin VRV-SKYLINE	NH-CFI-DA13
Mitsubishi	NH-CFI-MIT
Mitsubishi HEAVY	NH-CFI-MIH
Samsung	NH-CFI-SAM
Samsung SA2 NASA	NH-CFI-SAM2
Fujitsu 3 fili	NH-CFI-FUI1
Fujitsu CN65	NH-CFI-FUI2
Toshiba MMD-UP mini VRV	NH-CFI-TOS
Toshiba	NH-CFI-TOS1
Hitachi	NH-CFI-HIT
Hisense	NH-CFI-HIS
LG	NH-CFI-LGE
Midea	NH-CFI-MID
Panasonic PACI ECOI	NH-CFI-PAN1
Panasonic ETHEREA	NH-CFI-PAN2

#### INTERFACCIA FANCOIL NH-GTP-UNI

PER FANCOIL IDRONICA CON VENTILATORE ON/OFF  
OPPURE INVERTER



- Gestione funzioni FANCOIL (ON/OFF, cambio velocità del ventilatore, gestione valvole caldo freddo).
- Collegamento al BUS del sistema.
- Gestione ventilatore attraverso relé (3 velocità) o contatto 0-10 V (inverter).

#### SERRANDA MOTORIZZATA NH-CO-Ø-SLAVE



- Serranda di condotto motorizzata fabbricata con lamina in acciaio galvanizzato.
- Installazioni in cui si desidera controllare il passaggio dell'aria.
- In grado di essere gestita in parallelo ad un'altra motorizzazione (1 comando gestisce fino a 2 motori) - Ø 125, 150, 200 e 250.

NH-CO-125-SLAVE
NH-CO-150-SLAVE
NH-CO-200-SLAVE
NH-CO-250-SLAVE



## SISTEMA RADIO CON BOCCHETTE MOTORIZZATE

Sistema di controllo per impianti ad aria canalizzata.

Controllo della temperatura per singola zona.  
NESSUN CABLAGGIO TRA COMANDI E CENTRALINA.  
CONFIGURAZIONE SEMPLIFICATA IN UN CLICK.



### SCHEMA IMPIANTO

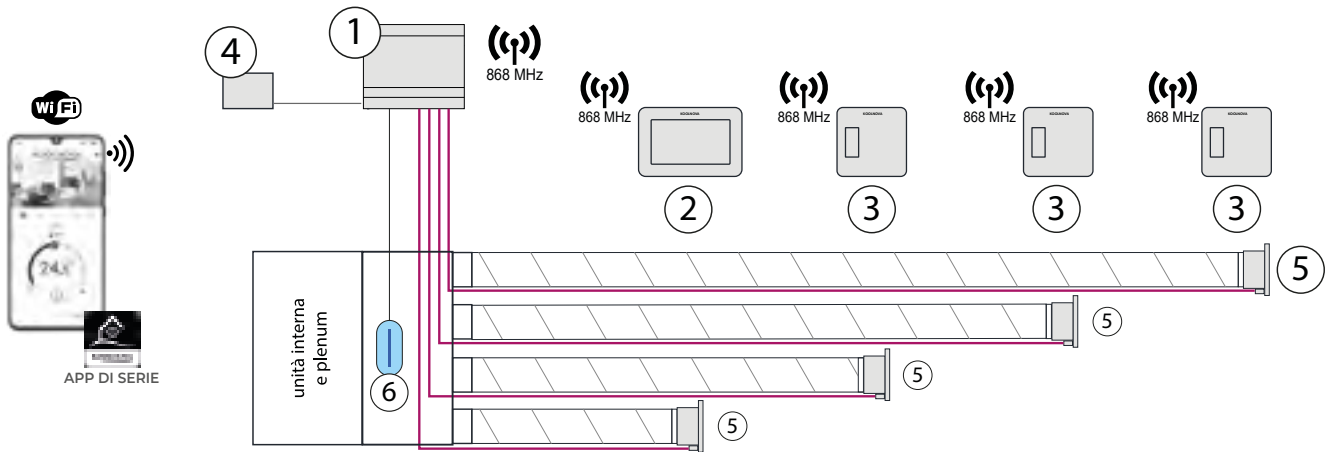

### COMPOSIZIONE DEL SISTEMA

COMPONENTE	IMMAGINE	DESCRIZIONE	QTÀ	CODICE
① CENTRALINA		CENTRALINA RADIO	1	KN-RADIO-WIFI
② COMANDI		COMANDO RADIO ETERNAL MASTER *	1	vedi pag. 17
		COMANDO RADIO SMART SLAVE	N° zone	vedi pag. 17
④ INTERFACCIE		INTERFACCIA INFRAROSSI	1	NH-CIR-INVERTER
		INTERFACCIA FILO		vedi pag. 17
		INTERFACCIA FANCOIL		NH-GTP-UNI
⑤ BOCCHETTA MOTORIZZATA		BOCCHETTA MOTORIZZATA	N° zone	vedi pag. 17
		SERRANDA DI SOVRAPRESSIONE	1	NH-BP-200X150
⑥ KIT DI SANIFICAZIONE		KIT SANI PER IMPIANTI FINO A 7 KW	opzionale	KIT-SANI-1
		KIT SANI PER IMPIANTI DA 7 FINO A 14 KW	opzionale	KIT-SANI-2

\* SCELTA COMANDI (ES: 3 zone - 1 Comando Eternal MASTER + 2 comandi Smart SLAVE)



# 1.1 Gestione temperature impianti canalizzati ad aria

(espansione diretta o fan coil ad acqua)

## DATI TECNICI

### SCelta COMPONENTI

#### CENTRALINA RADIO KN-RADIO-WIFI



- Installazione semplice senza cablaggio ai comandi di zona.
- Controllo fino a 8 zone d'aria + 8 zone di riscaldamento a pavimento.
- Controllo fino a 4 unità interne canalizzate.

#### COMANDI ETERNAL RADIO

##### KN-ETERNAL-M      KB-ETERNAL-M



- Comunicazione radio senza cablaggio (portata 50 mt).
- Controllo delle modalità di funzionamento (caldo, freddo).
- Selezione della temperatura ambiente con intervalli di 0,5°C.
- On-Off della zona.
- Arresto del sistema (MASTER).
- Controllo della temperatura e della velocità della macchina.
- Lettura della temperatura ambiente e dell'umidità relativa della zona.
- Funzione SLEEP.
- Programmazione oraria.
- Alimentato da una batteria ricaricabile agli ioni di litio con cavo USB.

#### COMANDI SMART RADIO

##### KN-SMART-S      KB-SMART-S



- Comunicazione radio senza cablaggio (portata 50 mt).
- Selezione della temperatura nominale con intervalli di 0,5°C.
- On-Off della zona.
- Lettura della temperatura ambiente e dell'umidità relativa della zona.
- Funzione SLEEP.
- Alimentato da una batteria ricaricabile agli ioni di litio con cavo USB.

#### INTERFACCIA INFRAROSSI NH-CIR-INVERTER

PER MACCHINE AD ESPANSIONE DIRETTA  
CON KIT TELECOMANDO INFRAROSSI



- Gestione funzioni CDZ (ON/OFF, cambio velocità del ventilatore, cambio set point temperatura con logica ottimizzazione consumi).
- Collegamento al BUS del sistema.
- Programmabile dal comando MASTER per comunicare con vari brand del mercato (vedi tabella compatibilità).

Modello	Modello
Daikin 10	Airwell 9
Mit. Electric 6	Idema 12
Fujitsu 15	Hokkaido 12
Toshiba 16	Hitachi 21
LG 7	Sabiana 23
Panasonic 3	Haier 29
Samsung 17	Kaysun 12
Carrier 0	Sanyo 8

#### INTERFACCIA A FILO NH-CFI-CDZ

PER MACCHINE AD ESPANSIONE DIRETTA  
CON COMANDO A FILO



- Gestione funzioni CDZ (ON/OFF, cambio velocità del ventilatore, cambio set point temperatura con logica ottimizzazione consumi).
- Collegamento al BUS o all'uscita RS485 del sistema.

Modello	Codice
Daikin residenziale	NH-CFI-DA11
Daikin VRV-SKYLINE	NH-CFI-DAI3
Mitsubishi	NH-CFI-MIT
Mitsubishi HEAVY	NH-CFI-MIH
Samsung	NH-CFI-SAM
Samsung SA2 NASA	NH-CFI-SAM2
Fujitsu 3 fili	NH-CFI-FUI1
Fujitsu CN65	NH-CFI-FUI2
Toshiba MMD-UP mini VRV	NH-CFI-TOS
Toshiba	NH-CFI-TOS1
Hitachi	NH-CFI-HIT
Hisense	NH-CFI-HIS
LG	NH-CFI-LGE
Midea	NH-CFI-MID
Panasonic PACI ECOI	NH-CFI-PAN1
Panasonic ETHEREA	NH-CFI-PAN2

#### INTERFACCIA FANCOIL NH-GTP-UNI

PER FANCOIL IDRONICA CON VENTILATORE ON/OFF  
OPPURE INVERTER



- Gestione funzioni FANCOIL (ON/OFF, cambio velocità del ventilatore, gestione valvole caldo freddo).
- Collegamento al BUS del sistema.
- Gestione ventilatore attraverso relé (3 velocità) o contatto 0-10 V (inverter).

#### BOCCHETTA MOTORIZZATA NH-ES-LXH

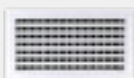

- Bocchetta di mandata a doppio filare di alette orientabili individualmente.
- finitura bianco PAL9016.
- elementi motorizzati radio dialogano esclusivamente con i comandi radio.
- disponibile in versione mandata + ritorno in cui la serranda motorizzata posteriore occupa solo la metà della dimensione.
- fissaggio con clip e telaio di montaggio.

NH-ES-200X100	NH-ES-400X100	NH-ES-600X100
NH-ES-200X150	NH-ES-400X150	NH-ES-600X150
NH-ES-200X200	NH-ES-400X200	NH-ES-600X200
NH-ES-300X100	NH-ES-500X100	
NH-ES-300X150	NH-ES-500X150	
NH-ES-300X200	NH-ES-500X200	

#### SERRANDA RETTANGOLARE NH-BP-200X150



- Il Bypass mantiene in maniera costante la pressione nel condotto.
- da installare a lato del plenum di mandata per impianti con BOCCHETTE MOTORIZZATE.



## SISTEMA A FILO CON SERRANDE MOTORIZZATE

Sistema di controllo per impianti ad aria canalizzata.

Controllo della temperatura per singola zona.  
COMFORT E DESIGN PER IMPIANTI ESISTENTI.  
CONFIGURAZIONE SEMPLIFICATA.



### SCHEMA IMPIANTO

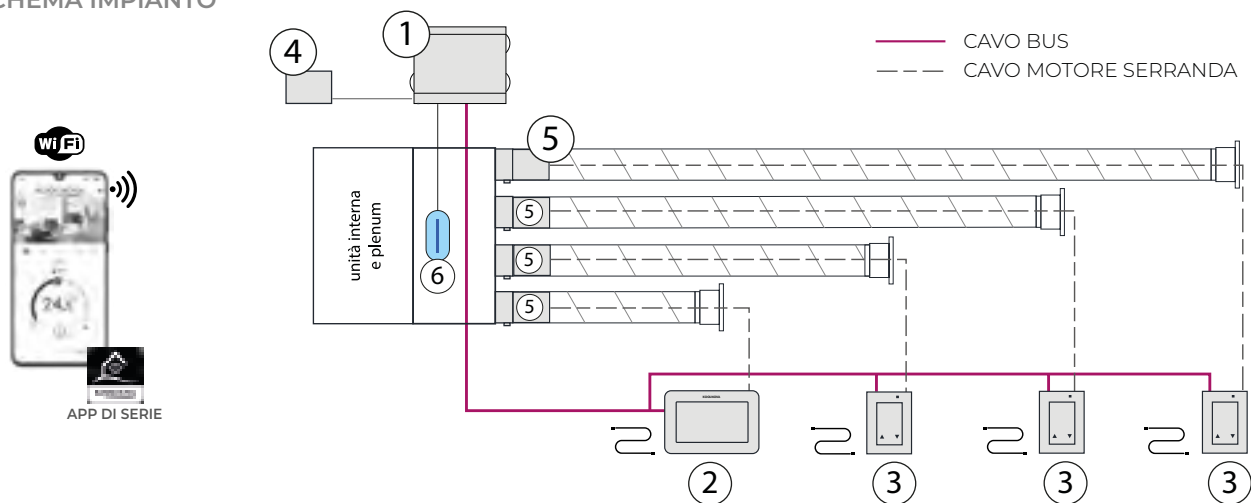

### COMPOSIZIONE DEL SISTEMA

COMPONENTE	IMMAGINE	DESCRIZIONE	QTÀ	CODICE
① CENTRALINA		CENTRALINA 3G	1	NH-ES-3G-WIFI
② COMANDI		CENTRALIZZATORE ETERNAL A FILO *	1	vedi pag. 19
		COMANDO A FILO	N° zone	NH-TOUCH4G-S-FI
③ COMANDI		COMANDO SMART A FILO	N° zone	vedi pag. 19
		INTERFACCIA INFRAROSSI	1	NH-CIR-INVERTER
④ INTERFACCE		INTERFACCIA FILO		vedi pag. 19
		INTERFACCIA FANCOIL		NH-GTP-UNI
⑤ SERRANDA MOTORIZZATA		SERRANDA MOTORIZZATA CIRCOLARE	N° zone	vedi pag. 19
⑥ KIT DI SANIFICAZIONE		KIT SANI PER IMPIANTI FINO A 7 KW	opzionale	KIT-SANI-1
		KIT SANI PER IMPIANTI DA 7 FINO A 14 KW	opzionale	KIT-SANI-2

\* SCELTA COMANDI (ES: 3 zone - 1 Comando ETERNAL MASTER + 2 comandi Smart SLAVE o 2 comandi Touch SALVE)

# 1.1 Gestione temperature impianti canalizzati ad aria

(espansione diretta o fan coil ad acqua)

## DATI TECNICI

### SCelta COMPONENTI

#### CENTRALINA 3G Wi-Fi

##### NH-ES-3G-WIFI



· Controllo fino a 16 zone d'aria + 8 zone di riscaldamento a pavimento.

#### CENTRALIZZATORE ETERNAL A FILO

##### KN-ETERNAL-M-FI



##### KB-ETERNAL-M-FI



COMING SOON

· Comunicazione filo mediante cavo BUS agli elementi motorizzati ( vedi schema elettrico ). · Controllo delle modalità di funzionamento (caldo, freddo). · Selezione della temperatura ambiente con intervalli di 0,5°C. · On-Off della zona. Arresto del sistema (MASTER). · Controllo della temperatura e della velocità della macchina. · Lettura della temperatura ambiente e dell'umidità relativa della zona. · Funzione SLEEP. · Programmazione oraria.

#### COMANDO A FILO

##### KN-SMART-S-FI



COMING SOON

##### KB-SMART-S-FI



COMING SOON

· Comunicazione filo mediante cavo BUS agli elementi motorizzati ( vedi schema elettrico ). · Selezione della temperatura nominale con intervalli di 0,5°C. · On-Off della zona. · Lettura della temperatura ambiente e dell'umidità relativa della zona. · Funzione SLEEP.

##### NH-TOUCH4G-S-FI



· Comunicazione filo mediante cavo BUS agli elementi motorizzati · Selezione della temperatura nominale con intervalli di 0,5°C. · On-Off della zona. · Funzione SLEEP.

#### INTERFACCIA INFRAROSSI

##### NH-CIR-INVERTER

PER MACCHINE AD ESPANSIONE DIRETTA CON KIT TELECOMANDO INFRAROSSI



· Gestione funzioni CDZ (ON/OFF, cambio velocità del ventilatore, cambio set point temperatura con logica ottimizzazione consumi). · Collegamento al BUS del sistema. · Programmabile dal comando MASTER per comunicare con vari brand del mercato (vedi tabella compatibilità).

Modello	Modello
Daikin 10	Airwell 9
Mit. Electric 6	Idema 12
Fujitsu 15	Hokkaido 12
Toshiba 16	Hitachi 21
LG 7	Sabiana 23
Panasonic 3	Haier 29
Samsung 17	Kaysun 12
Carrier 0	Sanyo 8

#### INTERFACCIA A FILO

##### NH-CFI-CDZ

PER MACCHINE AD ESPANSIONE DIRETTA CON COMANDO A FILO



· Gestione funzioni CDZ (ON/OFF, cambio velocità del ventilatore, cambio set point temperatura con logica ottimizzazione consumi). · Collegamento al BUS o all'uscita RS485 del sistema.

Modello	Codice
Daikin residenziale	NH-CFI-DAI1
Daikin VRV-SKYLINE	NH-CFI-DAI3
Mitsubishi	NH-CFI-MIT
Mitsubishi HEAVY	NH-CFI-MIH
Samsung	NH-CFI-SAM
Samsung SA2 NASA	NH-CFI-SAM2
Fujitsu 3 filii	NH-CFI-FUI1
Fujitsu CN65	NH-CFI-FUI2
Toshiba MMD-UP mini VRV	NH-CFI-TOS
Toshiba	NH-CFI-TOS1
Hitachi	NH-CFI-HIT
Hisense	NH-CFI-HIS
LG	NH-CFI-LGE
Midea	NH-CFI-MID
Panasonic PACI ECOI	NH-CFI-PAN1
Panasonic ETHEREA	NH-CFI-PAN2

#### INTERFACCIA FANCOIL

##### NH-GTP-UNI

PER FANCOIL IDRONICA CON VENTILATORE ON/OFF OPPURE INVERTER



· Gestione funzioni FANCOIL (ON/OFF, cambio velocità del ventilatore, gestione valvole caldo freddo). · Collegamento al BUS del sistema. · Gestione ventilatore attraverso relé (3 velocità) o contatto 0-10 V (inverter).



#### SERRANDA MOTORIZZATA NH-CO-Ø-SLAVE

· Serranda di condotto motorizzata fabbricata con lamina in acciaio galvanizzato. · installazioni in cui si desidera controllare il passaggio dell'aria. · in grado di essere gestita in parallelo ad un'altra motorizzazione (1 comando gestisce fino a 2 motori) · Ø 125, 150, 200 e 250.

NH-CO-125-SLAVE
NH-CO-150-SLAVE
NH-CO-200-SLAVE
NH-CO-250-SLAVE



## SISTEMA A FILO CON BOCCHETTE MOTORIZZATE

Sistema di controllo per impianti ad aria canalizzata.

Controllo della temperatura per singola zona.  
COMFORT E DESIGN PER IMPIANTI ESISTENTI.  
CONFIGURAZIONE SEMPLIFICATA.



### SCHEMA IMPIANTO

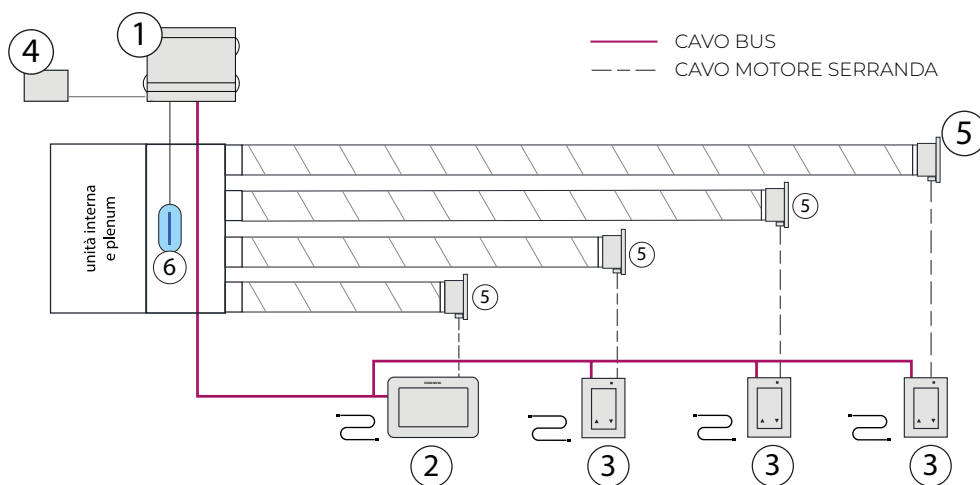

### COMPOSIZIONE DEL SISTEMA

COMPONENTE	IMMAGINE	DESCRIZIONE	QTÀ	CODICE
① CENTRALINA		CENTRALINA 3G	1	NH-ES-3G-WIFI
② COMANDI		CENTRALIZZATORE ETERNAL A FILO *	1	vedi pag. 21
		COMANDO A FILO	N° zone	NH-TOUCH4G-S-FI
③ COMANDO SMART A FILO		COMANDO SMART A FILO	N° zone	vedi pag. 21
		INTERFACCIA INFRAROSSI	1	NH-CIR-INVERTER
		INTERFACCIA FILO		vedi pag. 21
④ INTERFACCIE		INTERFACCIA FANCOIL		NH-GTP-UNI
⑤ BOCCHETTA MOTORIZZATA		BOCCHETTA MOTORIZZATA	N° zone	vedi pag. 21
		SERRANDA DI SOVRAPRESSIONE	1	NH-BP-200X150
⑥ KIT DI SANIFICAZIONE		KIT SANI PER IMPIANTI FINO A 7 KW	opzionale	KIT-SANI-1
		KIT SANI PER IMPIANTI DA 7 FINO A 14 KW	opzionale	KIT-SANI-2

\* SCELTA COMANDI (ES: 3 zone - 1 Comando Eternal MASTER + 2 comandi Smart SLAVE o 2 comandi Touch SALVE)

# 1.1 Gestione temperature impianti canalizzati ad aria

(espansione diretta o fan coil ad acqua)

## DATI TECNICI

### SCelta COMPONENTI

#### CENTRALINA 3G Wi-Fi

##### NH-ES-3G-WIFI



· Controllo fino a 16 zone d'aria + 8 zone di riscaldamento a pavimento.

#### CENTRALIZZATORE ETERNAL A FILO

##### KN-ETERNAL-M-FI



##### KB-ETERNAL-M-FI



COMING SOON

· Comunicazione filo mediante cavo BUS agli elementi motorizzati ( vedi schema elettrico ). · Controllo delle modalità di funzionamento (caldo, freddo). · Selezione della temperatura ambiente con intervalli di 0,5°C. · On-Off della zona. Arresto del sistema (MASTER). · Controllo della temperatura e della velocità della macchina. · Lettura della temperatura ambiente e dell'umidità relativa della zona. · Funzione SLEEP. · Programmazione oraria.

#### COMANDO A FILO

##### KN-SMART-S-FI



COMING SOON

##### KB-SMART-S-FI



COMING SOON

· Comunicazione filo mediante cavo BUS agli elementi motorizzati ( vedi schema elettrico ). · Selezione della temperatura nominale con intervalli di 0,5°C. · On-Off della zona. · Lettura della temperatura ambiente e dell'umidità relativa della zona. · Funzione SLEEP.

##### NH-TOUCH4G-S-FI



· Comunicazione filo mediante cavo BUS agli elementi motorizzati · Selezione della temperatura nominale con intervalli di 0,5°C. · On-Off della zona. · Funzione SLEEP.

#### INTERFACCIA INFRAROSSI

##### NH-CIR-INVERTER

PER MACCHINE AD ESPANSIONE DIRETTA CON KIT TELECOMANDO INFRAROSSI



· Gestione funzioni CDZ (ON/OFF, cambio velocità del ventilatore, cambio set point temperatura con logica ottimizzazione consumi). · Collegamento al BUS del sistema. · Programmabile dal comando MASTER per comunicare con vari brand del mercato (vedi tabella compatibilità).

Modello	Modello
Daikin 10	Airwell 9
Mit. Electric 6	Idema 12
Fujitsu 15	Hokkaido 12
Toshiba 16	Hitachi 21
LG 7	Sabiana 23
Panasonic 3	Haier 29
Samsung 17	Kaysun 12
Carrier 0	Sanyo 8

#### INTERFACCIA A FILO

##### NH-CFI-CDZ

PER MACCHINE AD ESPANSIONE DIRETTA CON COMANDO A FILO



· Gestione funzioni CDZ (ON/OFF, cambio velocità del ventilatore, cambio set point temperatura con logica ottimizzazione consumi). · Collegamento al BUS o all'uscita RS485 del sistema.

Modello	Codice
Daikin residenziale	NH-CFI-DAI1
Daikin VRV-SKYLINE	NH-CFI-DAI3
Mitsubishi	NH-CFI-MIT
Mitsubishi HEAVY	NH-CFI-MIH
Samsung	NH-CFI-SAM
Samsung SA2 NASA	NH-CFI-SAM2
Fujitsu 3 fili	NH-CFI-FUI1
Fujitsu CN65	NH-CFI-FUI2
Toshiba MMD-UP mini VRV	NH-CFI-TOS
Toshiba	NH-CFI-TOS1
Hitachi	NH-CFI-HIT
Hisense	NH-CFI-HIS
LG	NH-CFI-LGE
Midea	NH-CFI-MID
Panasonic PACI ECOI	NH-CFI-PAN1
Panasonic ETHEREA	NH-CFI-PAN2

#### INTERFACCIA FANCOIL

##### NH-GTP-UNI

PER FANCOIL IDRONICA CON VENTILATORE ON/OFF OPPURE INVERTER



· Gestione funzioni FANCOIL (ON/OFF, cambio velocità del ventilatore, gestione valvole caldo freddo). · Collegamento al BUS del sistema. · Gestione ventilatore attraverso relé (3 velocità) o contatto 0-10 V (inverter).

#### BOCCHETTA MOTORIZZATA

##### NH-ES-LXH

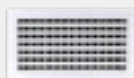

· Bocchetta di mandata a doppio filare di alette orientabili individualmente. · finitura bianco RAL9016. · elementi motorizzati radio dialogano esclusivamente con i comandi radio. · disponibile in versione mandata + ritorno in cui la serranda motorizzata posteriore occupa solo la metà della dimensione. · fissaggio con clip e telaio di montaggio.

NH-ES-200X100	NH-ES-400X100	NH-ES-600X100
NH-ES-200X150	NH-ES-400X150	NH-ES-600X150
NH-ES-200X200	NH-ES-400X200	NH-ES-600X200
NH-ES-300X100	NH-ES-500X100	
NH-ES-300X150	NH-ES-500X150	
NH-ES-300X200	NH-ES-500X200	

#### SERRANDA RETTANGOLARE

##### NH-BP-200X150



· Il Bypass mantiene in maniera costante la pressione nel condotto. · da installare a lato del plenum di mandata per impianti con BOCCHETTE MOTORIZZATE.



## SISTEMA RADIO SERRANDE O BOCCHETTE MOTORIZZATE CON INTEGRAZIONE PANNELLO RADIANTE

Sistema di controllo per impianti ad aria canalizzata in abbinamento a pannello radiante.

Controllo della temperatura per singola zona.  
COMFORT E DESIGN PER IMPIANTI ESISTENTI.  
CONFIGURAZIONE SEMPLIFICATA.



### SCHEMA IMPIANTO

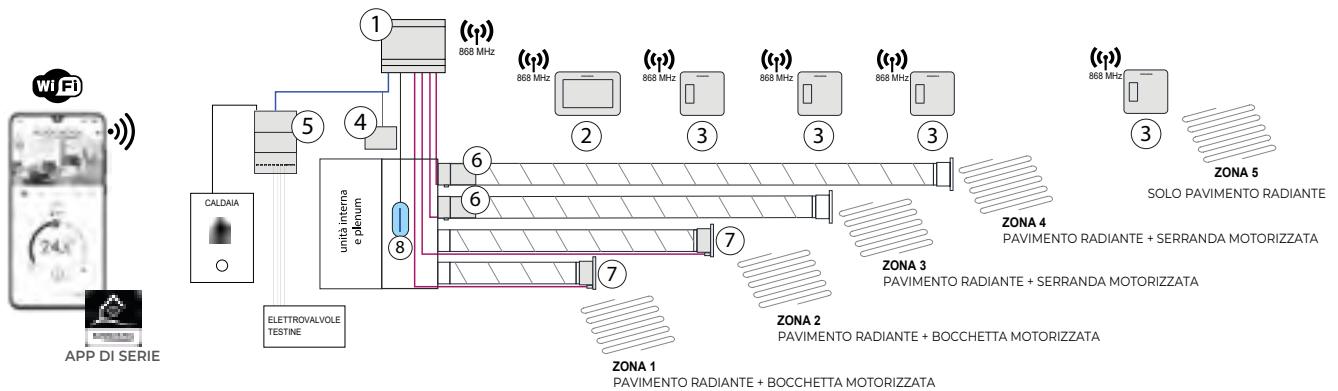

### COMPOSIZIONE DEL SISTEMA

COMPONENTE	IMMAGINE	DESCRIZIONE	QTÀ	CODICE
① CENTRALINA		CENTRALINA RADIO	1	KN-RADIO-WIFI
② COMANDI		COMANDO RADIO ETERNAL MASTER *	1	vedi pag. 23
		COMANDO RADIO SMART SLAVE	N° zone	vedi pag. 23
④ INTERFACCE		INTERFACCIA INFRAROSSI	1	NH-CIR-INVERTER
		INTERFACCIA FILO		vedi pag. 23
		INTERFACCIA FANCOIL		NH-GTP-UNI
⑤ MODULO RADIANTE		MODULO RADIANTE (fino a 8 zone espandibile)	1	NH-SR-UNI
⑥ SERRANDA MOTORIZZATA		SERRANDA MOTORIZZATA CIRCOLARE	N° zone	vedi pag. 23
⑦ BOCCHETTA MOTORIZZATA		BOCCHETTA MOTORIZZATA	N° zone	vedi pag. 23
BYPASS		SERRANDA DI SOVRAPRESSIONE	1	NH-BP-200X150
⑧ KIT DI SANIFICAZIONE		KIT SANI PER IMPIANTI FINO A 7 KW	opzionale	KIT-SANI-1
		KIT SANI PER IMPIANTI DA 7 FINO A 14 KW	opzionale	KIT-SANI-2

\* SCELTA COMANDI ESEMPIO 5 ZONE: 3 ZONE (ARIA E RADIANTE) + 2 ZONE (SOLO RADIANTE) = 1 MASTER + 4 SLAVE

## 1.2 Gestione temperature impianti misti

(canalizzati ad aria o fan coil ad acqua + integrazione pannello radiante)

### DATI TECNICI

### SCelta COMPONENTI

#### CENTRALINA RADIO KN-RADIO-WIFI



- Installazione semplice senza cablaggio ai comandi di zona.
- Controllo fino a 8 zone d'aria + 8 zone di riscaldamento a pavimento..
- Controllo fino a 4 unità interne canalizzate.

#### COMANDI ETERNAL RADIO

##### KN-ETERNAL-M      KB-ETERNAL-M



- Comunicazione radio senza cablaggio (portata 50 mt).
- Controllo delle modalità di funzionamento (caldo, freddo).
- Selezione della temperatura ambiente con intervalli di 0,5°C.
- On-Off della zona.
- Arresto del sistema (MASTER).
- Controllo della temperatura e della velocità della macchina.
- Lettura della temperatura ambiente e dell'umidità relativa della zona.
- Funzione SLEEP.
- Programmazione oraria.
- Alimentato da una batteria ricaricabile agli ioni di litio con cavo USB.

#### COMANDI SMART RADIO

##### KN-SMART-S      KB-SMART-S



- Comunicazione radio senza cablaggio (portata 50 mt).
- Selezione della temperatura nominale con intervalli di 0,5°C.
- On-Off della zona.
- Lettura della temperatura ambiente e dell'umidità relativa della zona.
- Funzione SLEEP.
- Alimentato da una batteria ricaricabile agli ioni di litio con cavo USB.

#### INTERFACCIA INFRAROSSI NH-CIR-INVERTER

PER MACCHINE AD ESPANSIONE DIRETTA  
CON KIT TELECOMANDO INFRAROSSI



- Gestione funzioni CDZ (ON/OFF, cambio velocità del ventilatore, cambio set point temperatura con logica ottimizzazione consumi).
- Collegamento al BUS del sistema.
- Programmabile dal comando MASTER per comunicare con vari brand del mercato (vedi tabella compatibilità).

Modello	Modello
Daikin 10	Airwell 9
Mit. Electric 6	Idema 12
Fujitsu 15	Hokkaido 12
Toshiba 16	Hitachi 21
LG 7	Sabiana 23
Panasonic 3	Haier 29
Samsung 17	Kaysun 12
Carrier 0	Sanyo 8

#### INTERFACCIA A FILO NH-CFI-CDZ

PER MACCHINE AD ESPANSIONE DIRETTA  
CON COMANDO A FILO



- Gestione funzioni CDZ (ON/OFF, cambio velocità del ventilatore, cambio set point temperatura con logica ottimizzazione consumi).
- Collegamento al BUS o all'uscita RS485 del sistema.

Modello	Codice
Daikin residenziale	NH-CFI-DAI1
Daikin VRV-SKYLINE	NH-CFI-DAI3
Mitsubishi	NH-CFI-MIT
Mitsubishi HEAVY	NH-CFI-MIH
Samsung	NH-CFI-SAM
Samsung SA2 NASA	NH-CFI-SAM2
Fujitsu 3 fili	NH-CFI-FUI1
Fujitsu CN65	NH-CFI-FUI2
Toshiba MMD-UP mini VRV	NH-CFI-TOS
Toshiba	NH-CFI-TOS1
Hitachi	NH-CFI-HIT
Hisense	NH-CFI-HIS
LG	NH-CFI-LGE
Midea	NH-CFI-MID
Panasonic PACI ECOI	NH-CFI-PANI
Panasonic ETHEREA	NH-CFI-PAN2

#### INTERFACCIA FANCOIL NH-GTP-UNI

PER FANCOIL IDRONICA CON VENTILATORE ON/OFF  
OPPURE INVERTER

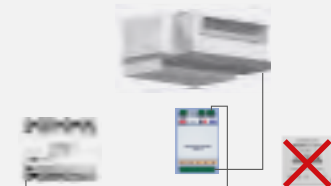

- Gestione funzioni FANCOIL (ON/OFF, cambio velocità del ventilatore, gestione valvole caldo freddo).
- Collegamento al BUS del sistema.
- Gestione ventilatore attraverso relé (3 velocità) o contatto 0-10 V (inverter).

#### MODULO PAVIMENTO RADIANTE NH-SR-UNI



- Permette la gestione delle testine del collettore dell'impianto a pavimento attraverso dei contatti relé.
- Collegamento BUS, due fili senza polarità.
- Autoinstallante.



#### SERRANDA MOTORIZZATA NH-CO-Ø-SLAVE

- Serranda di condotto motorizzata fabbricata con lamina in acciaio galvanizzato.
- installazioni in cui si desidera controllare il passaggio dell'aria.
- in grado di essere gestita in parallelo ad un'altra motorizzazione (1 comando gestisce fino a 2 motori) - Ø 125, 150, 200 e 250.

NH-CO-125-SLAVE
NH-CO-150-SLAVE
NH-CO-200-SLAVE
NH-CO-250-SLAVE

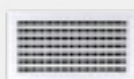

#### BOCCHETTA MOTORIZZATA NH-ES-LXH

- Bocchetta di mandata a doppio filare di alette orientabili individualmente.
- finitura bianco RAL9016.
- elementi motorizzati radio dialogano esclusivamente con i comandi radio.
- disponibile in versione mandata + ritorno in cui la serranda motorizzata posteriore occupa solo la metà della dimensione.
- fissaggio con clip e telaio di montaggio.

NH-ES-200X100	NH-ES-400X100	NH-ES-600X100
NH-ES-200X150	NH-ES-400X150	NH-ES-600X150
NH-ES-200X200	NH-ES-400X200	NH-ES-600X200
NH-ES-300X100	NH-ES-500X100	
NH-ES-300X150	NH-ES-500X150	
NH-ES-300X200	NH-ES-500X200	



#### SERRANDA RETTANGOLARE NH-BP-200X150

- Il Bypass mantiene in maniera costante la pressione nel condotto.
- da installare a lato del plenum di mandata per impianti con BOCCHETTE MOTORIZZATE.



## SISTEMA A FILO SERRANDE O BOCCHETTE MOTORIZZATE CON INTEGRAZIONE PANNELLO RADIANTE

Sistema di controllo per impianti ad aria canalizzata in abbinamento a pannello radiante.

Controllo della temperatura per singola zona.  
COMFORT E DESIGN PER IMPIANTI ESISTENTI.  
CONFIGURAZIONE SEMPLIFICATA.



### SCHEMA IMPIANTO

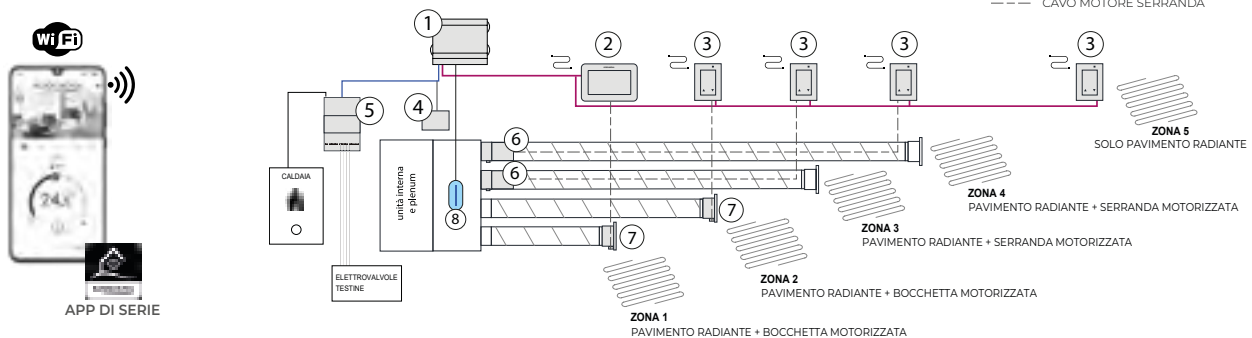

### COMPOSIZIONE DEL SISTEMA

COMPONENTE	IMMAGINE	DESCRIZIONE	QTÀ	CODICE
① CENTRALINA		CENTRALINA 3G	1	NH-ES-3G-WIFI
② COMANDI		CENTRALIZZATORE ETERNAL A FILO *	1	vedi pag. 25
		COMANDO A FILO	N° zone	NH-TOUCH4G-S-FI
③ COMANDI		COMANDO SMART A FILO	N° zone	vedi pag. 25
		INTERFACCIA INFRAROSSI	1	NH-CIR-INVERTER
		INTERFACCIA FILO		vedi pag. 25
	INTERFACCIA FANCOIL	NH-GTP-UNI		
⑤ MODULO RADIANTE		MODULO RADIANTE (fino a 8 zone espandibile)	1	NH-SR-UNI
⑥ SERRANDA MOTORIZZATA		SERRANDA MOTORIZZATA CIRCOLARE	N° zone	vedi pag. 25
⑦ BOCCHETTA MOTORIZZATA		BOCCHETTA MOTORIZZATA	N° zone	vedi pag. 25
BYPASS		SERRANDA DI SOVRAPRESSIONE	1	NH-BP-200X150
⑧ KIT DI SANIFICAZIONE		KIT SANI PER IMPIANTI FINO A 7 KW	opzionale	KIT-SANI-1
		KIT SANI PER IMPIANTI DA 7 FINO A 14 KW	opzionale	KIT-SANI-2

\* SCELTA COMANDI ESEMPIO 5 ZONE: 3 ZONE (ARIA E RADIANTE) + 2 ZONE (SOLO RADIANTE) = 1 MASTER + 4 SLAVE - comando con codice iniziale KB colore BIANCO



## 1.2 Gestione temperature impianti misti

(canalizzati ad aria o fan coil ad acqua + integrazione pannello radiante)

### DATI TECNICI

#### SCelta COMPONENTI

##### CENTRALINA 3G Wi-Fi

**NH-ES-3G-WIFI**



· Controllo fino a 16 zone d'aria + 8 zone di riscaldamento a pavimento.

##### CENTRALIZZATORE ETERNAL A FILO

**KN-ETERNAL-M-FI**



**KB-ETERNAL-M-FI**



COMING SOON

· Comunicazione filo mediante cavo BUS agli elementi motorizzati ( vedi schema elettrico ). · Controllo delle modalità di funzionamento (caldo, freddo). · Selezione della temperatura ambiente con intervalli di 0,5°C. · On-Off della zona. Arresto del sistema (MASTER). · Controllo della temperatura e della velocità della macchina. · Lettura della temperatura ambiente e dell'umidità relativa della zona. · Funzione SLEEP. · Programmazione oraria.

##### COMANDO A FILO

**KN-SMART-S-FI**



COMING SOON

**KB-SMART-S-FI**



COMING SOON

· Comunicazione filo mediante cavo BUS agli elementi motorizzati ( vedi schema elettrico ). · Selezione della temperatura nominale con intervalli di 0,5°C. · On-Off della zona. · Lettura della temperatura ambiente e dell'umidità relativa della zona. · Funzione SLEEP.

**NH-TOUCH4G-S-FI**



· Comunicazione filo mediante cavo BUS agli elementi motorizzati · Selezione della temperatura nominale con intervalli di 0,5°C. · On-Off della zona. · Funzione SLEEP.

##### INTERFACCIA INFRAROSSI

**NH-CIR-INVERTER**

PER MACCHINE AD ESPANSIONE DIRETTA CON KIT TELECOMANDO INFRAROSSI



· Gestione funzioni CDZ (ON/OFF, cambio velocità del ventilatore, cambio set point temperatura con logica ottimizzazione consumi). · Collegamento al BUS del sistema. · Programmabile dal comando MASTER per comunicare con vari brand del mercato (vedi tabella compatibilità).

Modello		Modello	
Daikin	10	Airwell	9
Mit. Electric	6	Idema	12
Fujitsu	15	Hokkaido	12
Toshiba	16	Hitachi	21
LG	7	Sabiana	23
Panasonic	3	Haier	29
Samsung	17	Kaysun	12
Carrier	0	Sanyo	8

##### INTERFACCIA A FILO

**NH-CFI-CDZ**

PER MACCHINE AD ESPANSIONE DIRETTA CON COMANDO A FILO



· Gestione funzioni CDZ (ON/OFF, cambio velocità del ventilatore, cambio set point temperatura con logica ottimizzazione consumi). · Collegamento al BUS o all'uscita RS485 del sistema.

Modello	Codice
Daikin residenziale	NH-CFI-DAI1
Daikin VRV-SKYLINE	NH-CFI-DAI3
Mitsubishi	NH-CFI-MIT
Mitsubishi HEAVY	NH-CFI-MIH
Samsung	NH-CFI-SAM
Samsung SA2 NASA	NH-CFI-SAM2
Fujitsu 3 fili	NH-CFI-FUI1
Fujitsu CN65	NH-CFI-FUI2
Toshiba MMD-UP mini VRV	NH-CFI-TOS
Toshiba	NH-CFI-TOS1
Hitachi	NH-CFI-HIT
Hisense	NH-CFI-HIS
LG	NH-CFI-LGE
Midea	NH-CFI-MID
Panasonic PACI ECOI	NH-CFI-PANI
Panasonic ETHEREA	NH-CFI-PAN2

##### INTERFACCIA FANCOIL

**NH-GTP-UNI**

PER FANCOIL IDRONICA CON VENTILATORE ON/OFF OPPURE INVERTER



· Gestione funzioni FANCOIL (ON/OFF, cambio velocità del ventilatore, gestione valvole caldo freddo). · Collegamento al BUS del sistema. · Gestione ventilatore attraverso relé (3 velocità) o contatto 0-10 V (inverter).

##### MODULO PAVIMENTO RADIANTE

**NH-SR-UNI**



· Permette la gestione delle testine del collettore dell'impianto a pavimento attraverso dei contatti relé · Collegamento BUS, due fili senza polarità. · Autoinstallante.



##### SERRANDA MOTORIZZATA

**NH-CO-Ø-SLAVE**

· Serranda di condotto motorizzata fabbricata con lamina in acciaio galvanizzato. · installazioni in cui si desidera controllare il passaggio dell'aria. · in grado di essere gestita in parallelo ad un'altra motorizzazione (1 comando gestisce fino a 2 motori) · Ø 125, 150, 200 e 250.

**NH-CO-125-SLAVE**

**NH-CO-150-SLAVE**

**NH-CO-200-SLAVE**

**NH-CO-250-SLAVE**

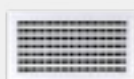

##### BOCCHETTA MOTORIZZATA

**NH-ES-LXH**

· Bocchetta di mandata a doppio filare di alette orientabili individualmente. · finitura bianco RAL9016. · elementi motorizzati radio dialogano esclusivamente con i comandi radio. · disponibile in versione mandata + ritorno in cui la serranda motorizzata posteriore occupa solo la metà della dimensione. · fissaggio con clip e telaio di montaggio.

NH-ES-200X100	NH-ES-400X100	NH-ES-600X100
NH-ES-200X150	NH-ES-400X150	NH-ES-600X150
NH-ES-200X200	NH-ES-400X200	NH-ES-600X200
NH-ES-300X100	NH-ES-500X100	
NH-ES-300X150	NH-ES-500X150	
NH-ES-300X200	NH-ES-500X200	



##### SERRANDA RETTANGOLARE

**NH-BP-200X150**

· Il Bypass mantiene in maniera costante la pressione nel condotto. · da installare a lato del plenum di mandata per impianti con BOCCHETTE MOTORIZZATE.



## SISTEMA RADIO GESTIONE ON/OFF TESTINE COLLETTORE

Sistema di controllo zone pannello radiante.

Controllo della temperatura per singola zona.  
COMFORT E DESIGN PER IL CONTROLLO DEL  
RISCALDAMENTO.  
CONFIGURAZIONE SEMPLIFICATA.

### SCHEMA IMPIANTO

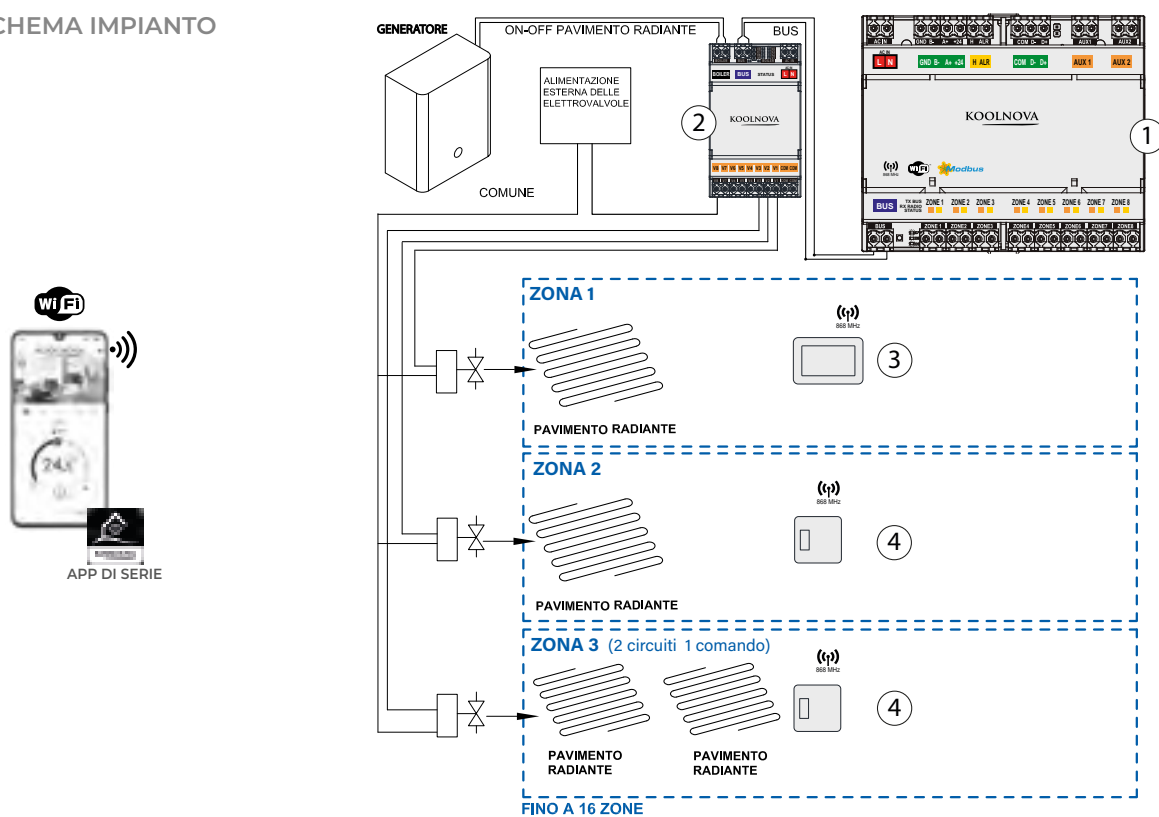

### COMPOSIZIONE DEL SISTEMA

COMPONENTE	IMMAGINE	DESCRIZIONE	QTÀ	CODICE
① CENTRALINA		CENTRALINA RADIO	1	KN-RADIO-WIFI
② MODULO		DA 1 A 8 ZONE - MODULO RADIANTE	1	NH-SR-UNI
		DA 9 A 16 ZONE - MODULI RADIANTI	2	
③ COMANDI		COMANDO RADIO ETERNAL MASTER *	1	KN-ETERNAL-M
		COMANDO RADIO SMART SLAVE	N° zone	KB-ETERNAL-M
④				KN-SMART-S
				KB-SMART-S

\* SCELTA COMANDI (ES: 3 zone - 1 Comando ETERNAL MASTER + 2 comandi Smart SLAVE) - comando con codice iniziale KB colore BIANCO

COMING  
SOON

COMING  
SOON

## 1.3 Gestione solo pannello radiante

(riscaldamento radiante)



### SISTEMA A FILO GESTIONE ON/OFF TESTINE COLLETTORE

Sistema di controllo zone pannello radiante.

Controllo della temperatura per singola zona.  
COMFORT E DESIGN PER IL CONTROLLO DEL  
RISCALDAMENTO.  
CONFIGURAZIONE SEMPLIFICATA.

#### SCHEMA IMPIANTO

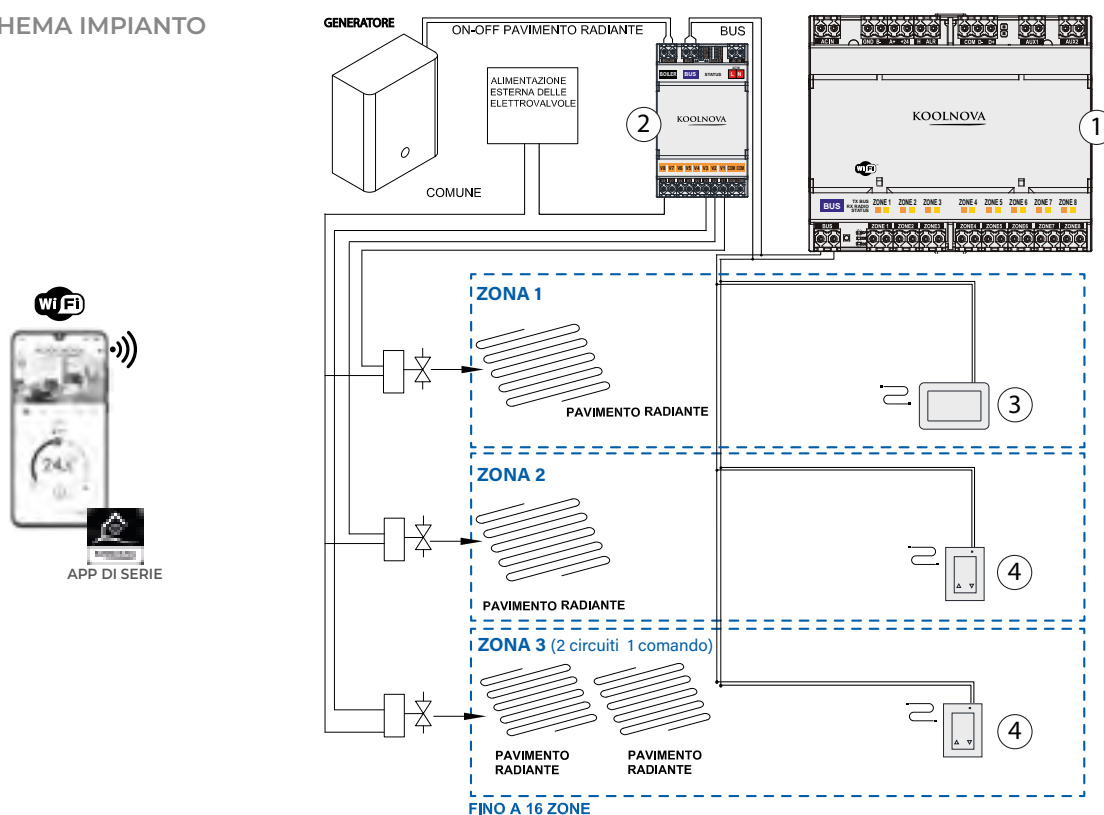

#### COMPOSIZIONE DEL SISTEMA

COMPONENTE	IMMAGINE	DESCRIZIONE	QTÀ	CODICE
① CENTRALINA		CENTRALINA 3G	1	NH-ES-3G-WIFI
② MODULO		DA 1 A 8 ZONE - MODULO RADIANTE	1	NH-SR-UNI
		DA 9 A 16 ZONE - MODULI RADIANTI	2	
④ COMANDI		CENTRALIZZATORE ETERNAL A FILO *	1	KN-ETERNAL-M-FI KB-ETERNAL-M-FI
		COMANDO A FILO	N° zone	NH-TOUCH4G-T-FI
		COMANDO SMART A FILO*	N° zone	KN-SMART-S-FI KB-SMART-S-FI

\* SCELTA COMANDI (ES: 3 zone - 1 Comando ETERNAL MASTER + 2 comandi Smart SLAVE/TOUCH) - comando con codice iniziale KB colore BIANCO



## SISTEMA RADIO GESTIONE ON/OFF TESTINE COLLETTORE + CONTROLLO DEUMIDIFICA

Sistema di controllo zone pannello radiante e gestione deumidificatore.  
Controllo della temperatura e dell'umidità per singola zona.  
COMFORT E DESIGN PER IMPIANTI ESISTENTI.  
CONFIGURAZIONE SEMPLIFICATA.

### SCHEMA IMPIANTO

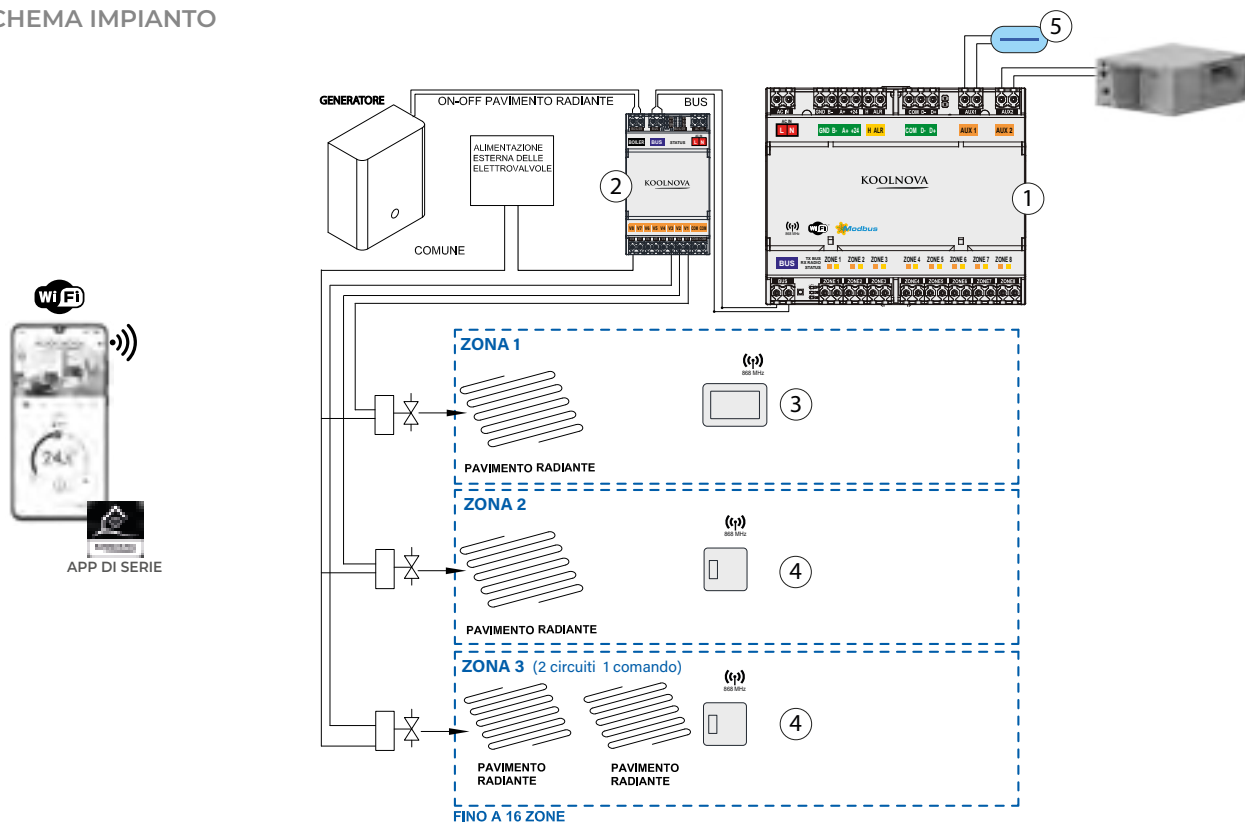

### COMPOSIZIONE DEL SISTEMA

COMPONENTE	IMMAGINE	DESCRIZIONE	QTÀ	CODICE
① CENTRALINA		CENTRALINA RADIO	1	KN-RADIO-WIFI
② MODULO		MODULO RADIANTE (fino a 8 zone espandibile)	1	NH-SR-UNI
③ COMANDI		COMANDO RADIO ETERNAL MASTER *	1	KN-ETERNAL-M KB-ETERNAL-M
		COMANDO RADIO SMART SLAVE	N° zone	KN-SMART-S KB-SMART-S
⑤ KIT DI SANIFICAZIONE PER DEUMIDIFICATORE		KIT SANI PER IMPIANTI FINO A 7 KW	opzionale	KIT-SANI-1
		KIT SANI PER IMPIANTI DA 7 FINO A 14 KW	opzionale	KIT-SANI-2

\* SCELTA COMANDI (ES: 3 zone - 1 Comando Eternal MASTER + 2 comandi Smart SLAVE) - comando con codice iniziale KB colore BIANCO

## 1.4 Gestione pannello radiante e controllo deumidificatore

(riscaldamento e condizionamento radiante, deumidifica aria)



### SISTEMA A FILO GESTIONE ON/OFF TESTINE COLLETTORE + CONTROLLO DEUMIDIFICA

Sistema di controllo zone pannello radiante e gestione deumidificatore. Controllo della temperatura e dell'umidità per singola zona.

COMFORT E DESIGN PER IMPIANTI ESISTENTI. CONFIGURAZIONE SEMPLIFICATA.

#### SCHEMA IMPIANTO

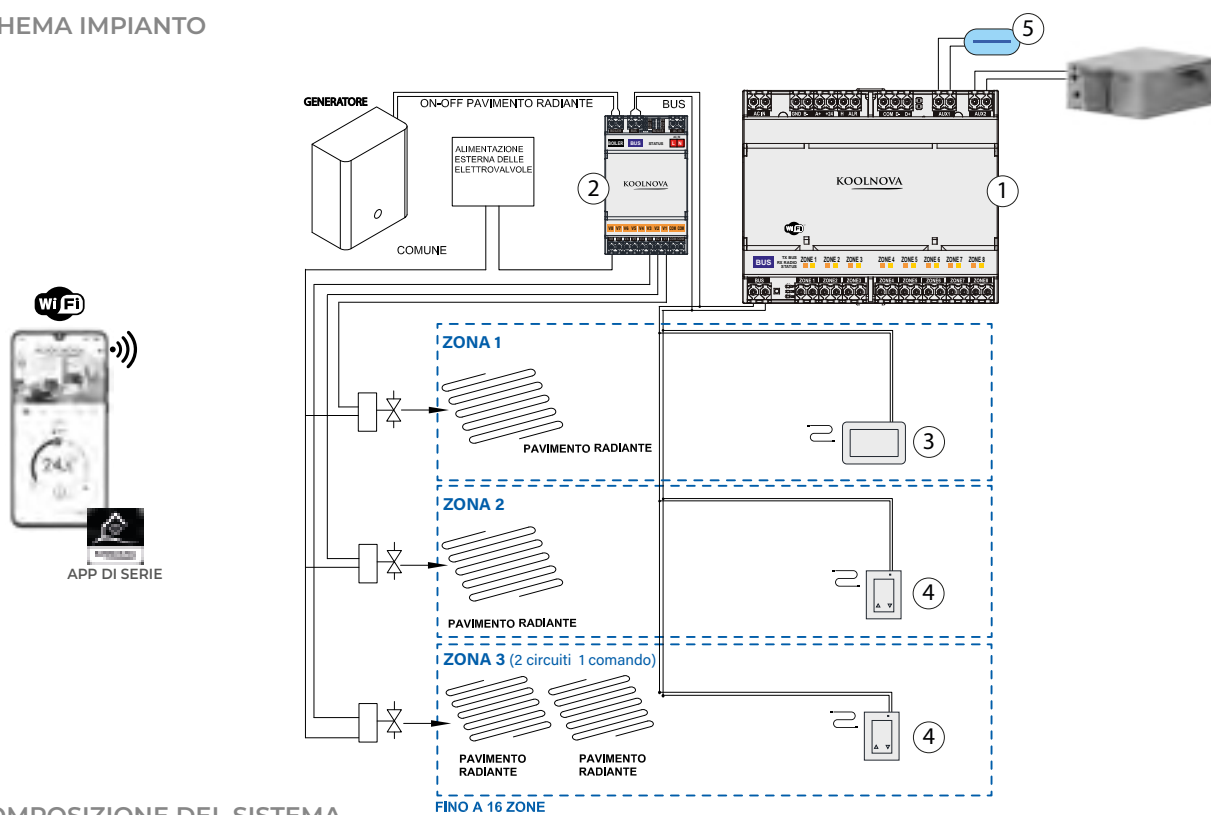

#### COMPOSIZIONE DEL SISTEMA

COMPONENTE	IMMAGINE	DESCRIZIONE	QTÀ	CODICE
① CENTRALINA		CENTRALINA 3G	1	NH-ES-3G-WIFI
② MODULO		MODULO RADIANTE (fino a 8 zone espandibile)	1	NH-SR-UNI
③ COMANDI		CENTRALIZZATORE ETERNAL A FILO *	1	KN-ETERNAL-M-FI KB-ETERNAL-M-FI
		COMANDO A FILO	N° zone	NH-TOUCH4G-T-FI
④ COMANDI		COMANDO SMART A FILO	N° zone	KN-SMART-S-FI KB-SMART-S-FI
		KIT SANI PER IMPIANTI FINO A 7 KW	opzionale	KIT-SANI-1
⑤ KIT DI SANIFICAZIONE PER DEUMIDIFICATORE		KIT SANI PER IMPIANTI DA 7 FINO A 14 KW	opzionale	KIT-SANI-2

\* SCELTA COMANDI (ES: 3 zone - 1 Comando ETERNAL MASTER + 2 comandi Smart SLAVE/TOUCH) - comando con codice iniziale KB colore BIANCO



## SERRANDE O BOCCHETTE MOTORIZZATE GESTIONE DA DOMOTICA ESTERNA

L'apertura e la chiusura di SERRANDE o BOCCHETTE motorizzate verrà gestita dai termostati presenti nel sistema di domotica dell'abitazione.

### SCHEMA IMPIANTO

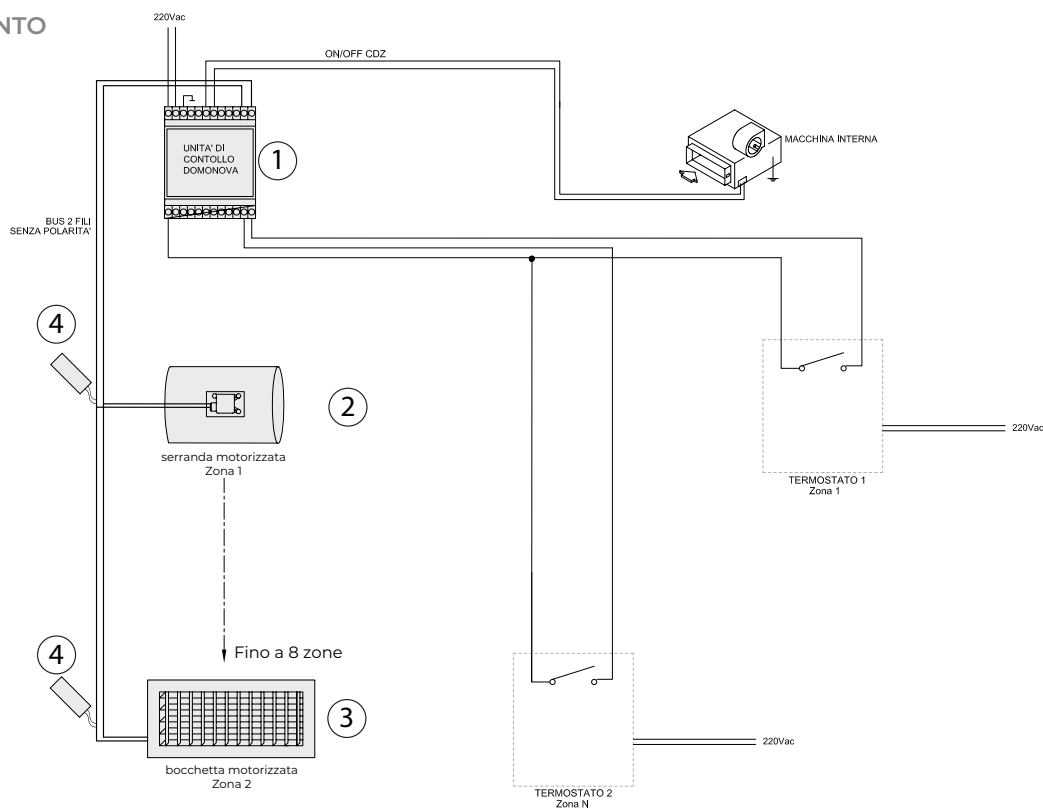

### COMPOSIZIONE DEL SISTEMA

COMPONENTE	IMMAGINE	DESCRIZIONE	QTÀ	CODICE
① UNITÀ DOMOTICA		UNITÀ DOMOTICA	1	NH-DO
② SERRANDA MOTORIZZATA		SERRANDA MOTORIZZATA CIRCOLARE	N° zone	vedi pag. 31
③ BOCCHETTA MOTORIZZATA		BOCCHETTA MOTORIZZATA	N° zone	vedi pag. 31
BYPASS		SERRANDA DI SOVRAPRESSIONE	1	NH-BP-200X150
④ ELETTRONICA		ELETTRONICA PER ELEMENTO MOTORIZZATO	N° zone	vedi pag. 31

## 1.5 Controllo elementi motorizzati tramite domotica esterna

### DATI TECNICI

#### SCelta COMPONENTI

##### UNITÀ DOMO NH-DO



Descrizione vedi pag. 45

##### ELETTRONICA DOMO NH-ELE-DOMO-...



Modello	Codice
Elemento mot. 1	NH-ELE-DOMO-00
Elemento mot. 2	NH-ELE-DOMO-01
Elemento mot. 3	NH-ELE-DOMO-02
Elemento mot. 4	NH-ELE-DOMO-03
Elemento mot. 5	NH-ELE-DOMO-04
Elemento mot. 6	NH-ELE-DOMO-05
Elemento mot. 7	NH-ELE-DOMO-06
Elemento mot. 8	NH-ELE-DOMO-07
Elemento mot. 9	NH-ELE-DOMO-08

##### ESEMPIO SCelta COMPONENTI

Impianto da 5 zone con 3 serrande circolari e 2 bocchette motorizzate

##### ELENCO CODICI

Quantità	Codice
1	NH-DO
2	NH-CO-150-SLAVE
1	NH-CO-200-SLAVE
2	NH-ES-300X150
1	NH-ELE-DOMO-00
1	NH-ELE-DOMO-01
1	NH-ELE-DOMO-02
1	NH-ELE-DOMO-03
1	NH-ELE-DOMO-04



Codifica elettronica differente per ogni singolo elemento motorizzato.



##### SERRANDA MOTORIZZATA NH-CO-Ø-SLAVE

· Serranda di condotto motorizzata fabbricata con lamina in acciaio galvanizzato. · installazioni in cui si desidera controllare il passaggio dell'aria. · in grado di essere gestita in parallelo ad un'altra motorizzazione (1 comando gestisce fino a 2 motori) · Ø 125, 150, 200 e 250.

NH-CO-125-SLAVE
NH-CO-150-SLAVE
NH-CO-200-SLAVE
NH-CO-250-SLAVE

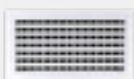

##### BOCCHETTA MOTORIZZATA NH-ES-LXH

· Bocchetta di mandata a doppio filare di alette orientabili individualmente. · finitura bianco RAL9016. · elementi motorizzati radio dialogano esclusivamente con i comandi radio. · disponibile in versione mandata + ritorno in cui la serranda motorizzata posteriore occupa solo la metà della dimensione. · fissaggio con clip e telaio di montaggio.

NH-ES-200X100	NH-ES-400X100	NH-ES-600X100
NH-ES-200X150	NH-ES-400X150	NH-ES-600X150
NH-ES-200X200	NH-ES-400X200	NH-ES-600X200
NH-ES-300X100	NH-ES-500X100	
NH-ES-300X150	NH-ES-500X150	
NH-ES-300X200	NH-ES-500X200	



##### SERRANDA RETTANGOLARE NH-BP-200X150

· Il Bypass mantiene in maniera costante la pressione nel condotto. · da installare a lato del plenum di mandata per impianti con BOCCHETTE MOTORIZZATE.



## SERRANDE O BOCCHETTE MOTORIZZATE AZIONAMENTO DA INTERRUOTTORE ON/OFF

L'apertura e la chiusura di SERRANDE o BOCCHETTE motorizzate verrà gestita azionando gli interruttori collegati ad essi.

### SCHEMA IMPIANTO

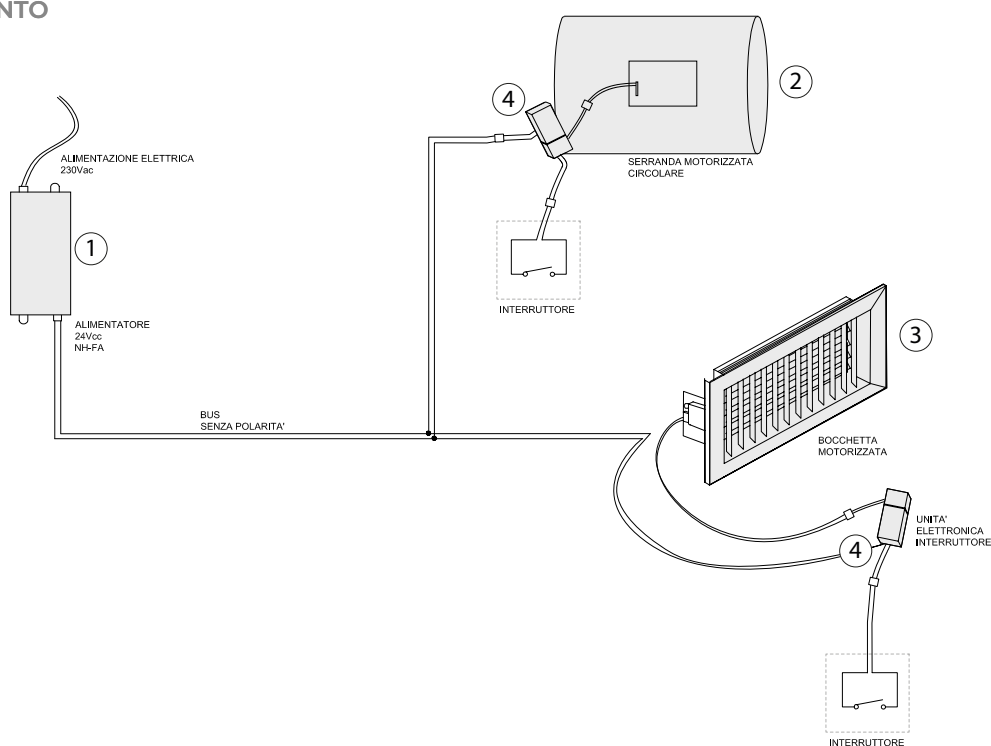

### COMPOSIZIONE DEL SISTEMA

COMPONENTE	IMMAGINE	DESCRIZIONE	QTÀ	CODICE
① TRASFORMATORE		TRASFORMATORE (fino a 6 elementi motorizzati)	1	NH-FA
② SERRANDA MOTORIZZATA		SERRANDA MOTORIZZATA CIRCOLARE	N° zone	vedi pag. 33
③ BOCCHETTA MOTORIZZATA		BOCCHETTA MOTORIZZATA	N° zone	vedi pag. 33
BYPASS		SERRANDA DI SOVRAPRESSIONE	1	NH-BP-200X150
④ ELETTRONICA		ELETTRONICA PER ELEMENTO MOTORIZZATO	N° zone	NH-ELE-INT



## 1.6 Controllo elementi motorizzati tramite interruttore on/off

### DATI TECNICI

#### SCelta COMPONENTI

##### TRASFORMATORE

**NH-FA**



Descrizione vedi pag. 45

##### ELETTRONICA INT \*

**NH-ELE-INT**



Modello	Codice
Elettronica interruttore	NH-ELE-INT

##### ESEMPIO SCelta COMPONENTI

Impianto da 5 zone con 3 serrande circolari e 2 bocchette motorizzate

##### ELENCO CODICI

Quantità	Codice
1	NH-FA
2	NH-CO-150-SLAVE
1	NH-CO-200-SLAVE
2	NH-ES-300X150
5	NH-ELE-INT



##### SERRANDA MOTORIZZATA **NH-CO-Ø-SLAVE**

· Serranda di condotto motorizzata fabbricata con lamina in acciaio galvanizzato. · installazioni in cui si desidera controllare il passaggio dell'aria. · in grado di essere gestita in parallelo ad un'altra motorizzazione (1 comando gestisce fino a 2 motori) · Ø 125, 150, 200 e 250.

NH-CO-125-SLAVE
NH-CO-150-SLAVE
NH-CO-200-SLAVE
NH-CO-250-SLAVE



##### BOCCHETTA MOTORIZZATA **NH-ES-LXH**

· Bocchetta di mandata a doppio filare di alette orientabili individualmente. · finitura bianco RAL9016. · elementi motorizzati radio dialogano esclusivamente con i comandi radio. · disponibile in versione mandata + ritorno in cui la serranda motorizzata posteriore occupa solo la metà della dimensione. · fissaggio con clip e telaio di montaggio.

NH-ES-200X100	NH-ES-400X100	NH-ES-600X100
NH-ES-200X150	NH-ES-400X150	NH-ES-600X150
NH-ES-200X200	NH-ES-400X200	NH-ES-600X200
NH-ES-300X100	NH-ES-500X100	
NH-ES-300X150	NH-ES-500X150	
NH-ES-300X200	NH-ES-500X200	



##### SERRANDA RETTANGOLARE **NH-BP-200X150**

· Il Bypass mantiene in maniera costante la pressione nel condotto. · da installare a lato del plenum di mandata per impianti con BOCCHETTE MOTORIZZATE.



## CENTRALINA RADIO

DESCRIZIONE CODICE	
CENTRALINA RADIO:	KN-RADIO-WIFI

### DESCRIZIONE

Centralina RADIO con predisposizione per installazione su guida DIN.  
Installazione semplice, senza cablaggio e controllo locale da comandi RADIO. Controllo remoto dall'APP KOOLNOVA CLIMA o KOOLNOVA DOMO disponibile per sistemi IOS e Android o BMS.

### CARATTERISTICHE

- Uscita BUS KOOLNOVA. Due fili senza polarità per il collegamento dei diversi elementi motorizzati.
- Ingresso per il blocco totale del sistema (allarme incendio o ON-OFF esterno).
- Ingresso del sensore di umidità (per il piano di raffreddamento).
- Controllo fino a 8 zone d'aria + 8 zone di riscaldamento a pavimento.
- Controllo fino a 4 unità interne canalizzate.
- Collegamento con termostati RADIO (8 max).
- Modulo Wi-Fi per la comunicazione con il cloud KOOLNOVA.
- Porte di comunicazione RS485.
- Funzione di protezione antigelo.
- V.IN: 100~277 VAC 50/60 Hz
- I.IN. max: 0,45 Amp
- Capacità di carico AC: 10A/277 VAC
- Capacità di carico DC: 10A/30 VDC
- Classe II
- Peso: 270 g

### SCHEMA IMPIANTO\*

\*Richiedi lo schema elettrico completo

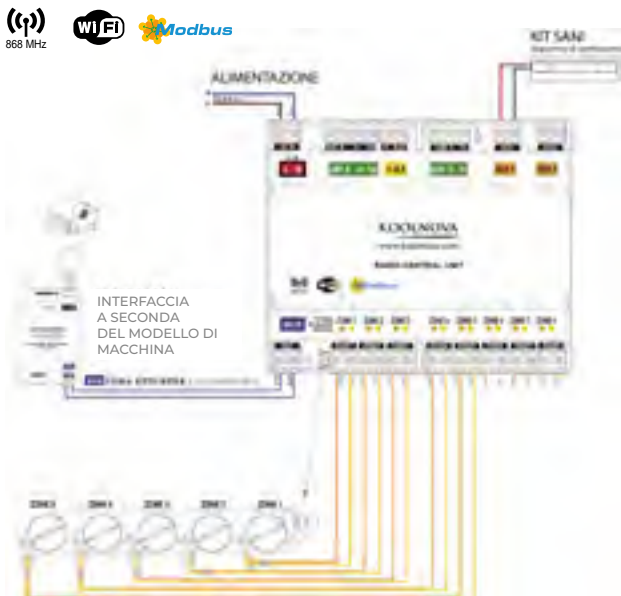

## DIMENSIONI

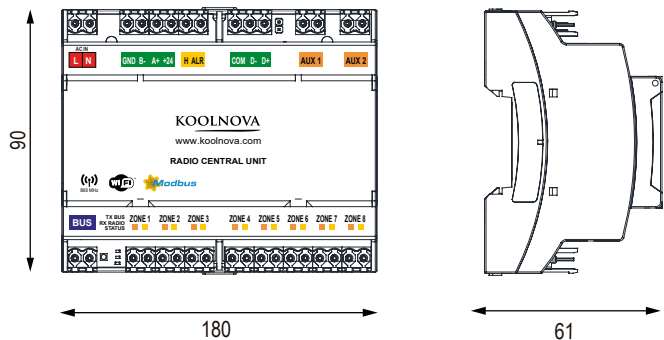

## 1.7 Schede tecniche prodotti



### CENTRALINA WI-FI

DESCRIZIONE CODICE

CENTRALINA:

NH-ES-3G-WIFI

#### DESCRIZIONE

Centralina Wi-Fi fornita in scatola stagna tipo IP 67. Incluso modulo Wi-Fi per la gestione di tutte le funzioni tramite applicazione (APP KOOLNOVA CLIMA) che consente la visualizzazione e gestione da remoto della planimetria dei locali climatizzati. Compatibile con formati Android e IOS.

#### CARATTERISTICHE

- Controllo fino a 16 zone di aria condizionata (oppure 32 bocchette) + 16 zone di pavimento radiante.
- Uscita BUS KOOLNOVA, due fili senza polarità per il collegamento dei differenti elementi del sistema e 2 uscite di comunicazione RS485 protocollo MODBUS.
- Ingresso allarme.
- Uscita relè NO con possibilità di commutare da 8A/250Vac.
- Alimentazione trasformatore esterno 24 VDC.
- Consumo massimo: 12 V.
- Tensione elettrica: 90-264 VAC.
- Raggio di frequenze: 47 - 63 HZ

#### SCHEMA IMPIANTO\*

\*Richiedi lo schema elettrico completo

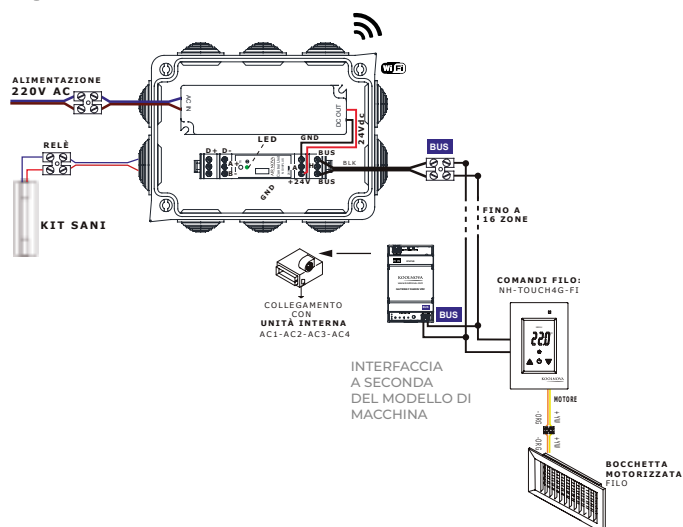

### DIMENSIONI

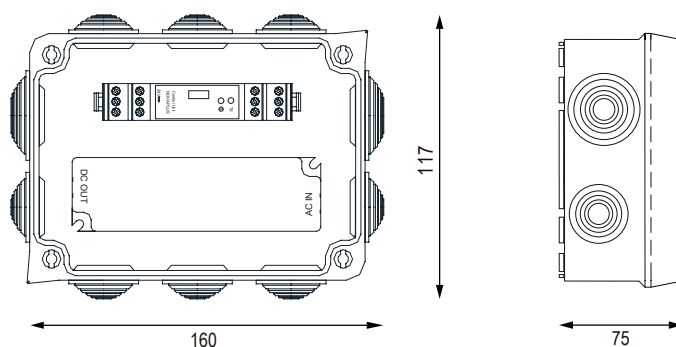



## COMANDO ETERNAL RADIO

### DESCRIZIONE CODICE

MASTER RADIO NERO:	KN-ETERNAL-M
MASTER RADIO BIANCO:	KB-ETERNAL-M

COMING SOON

### DESCRIZIONE

Interfaccia grafica con schermo da 4,3" e finiture in colore metallico e vetro.  
Comunicazione via radio.  
Alimentato da una batteria ricaricabile agli ioni di litio. Include la base per il montaggio e un cavo da Micro USB a USB per la ricarica.

### CARATTERISTICHE

- Montaggio superficiale (incl. base di supporto per installazione a muro).
- Selezione della temperatura nominale. Intervalli di 0,5°C. Zona On-Off e arresto del sistema.
- Modalità di funzionamento (freddo/caldo/riscaldamento a pavimento e cicli combinati) ed efficienza del sistema.
- Lettura temperatura ambiente e umidità relativa della zona.
- Gestione della temperatura e della velocità della macchina grazie all'interfaccia di comunicazione.
- Funzione SLEEP e programmazione oraria.
- 6 lingue (spagnolo, italiano, inglese, francese, portoghese, tedesco).
- Funzione di protezione antigelo.
- Alimentazione del dispositivo: 5V, 500mA (min).
- Portata massima in spazio aperto: 50 m.
- Tipo di sonda: IC.
- Peso: 180g.

## DIMENSIONI

DIMENSIONI IN MM CON SUPPORTO INCLUSO

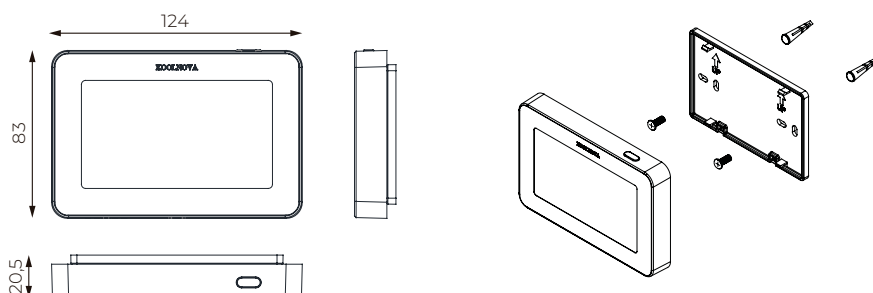

## 1.7 Schede tecniche prodotti



### COMANDO SMART RADIO

#### DESCRIZIONE CODICE

SLAVE RADIO NERO:	KN-SMART-S
SLAVE RADIO BIANCO:	KB-SMART-S

COMING  
SOON

#### DESCRIZIONE

Schermo OLED di 1,3" e tasti capacitivi retro illuminati con rifiniture in colore metallizzato.  
Comunicazione radio.  
Alimentato batteria ricaricabile agli ioni di litio.  
Include una staffa per il montaggio in superficie e un cavo da Micro USB a USB per la ricarica.

#### CARATTERISTICHE

- Selezione della temperatura nominale. Intervalli di 0,5°C. Zona On-Off.
- Controllo della temperatura e velocità dell'unità interna.
- Lettura della temperatura ambiente e della % di umidità relativa della zona.
- Funzione SLEEP.
- 6 lingue (spagnolo, italiano, inglese, francese, portoghese, tedesco).
- Luminosità regolabile dei pulsanti capacitivi retro illuminati.
- Funzione di protezione antigelo.
- Carico del dispositivo: 5V, 500mA (min.).
- Precisione di lettura e visualizzazione:  $\pm 0,5$  °C.
- Portata massima in spazio aperto: 50 m.
- Tipo di sonda: IC.
- Peso: 110g.

### DIMENSIONI

DIMENSIONI IN MM COMPRENDE SUPPORTO

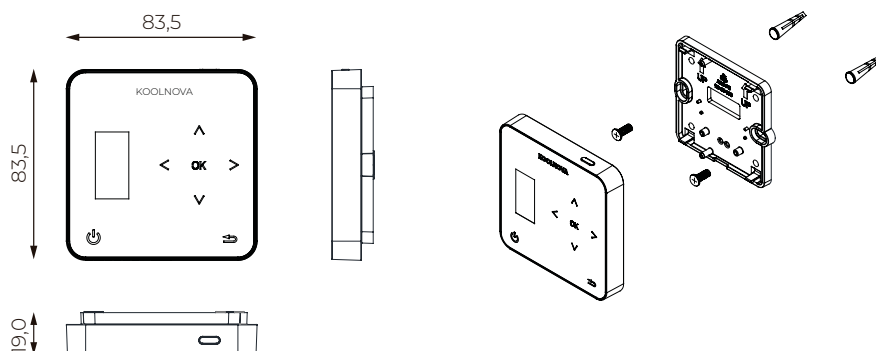



## COMANDO ETERNAL A FILO

### DESCRIZIONE CODICE

MASTER A FILO NERO: KN-ETERNAL-M-FI

MASTER A FILO BIANCO: KB-ETERNAL-M-FI

COMING SOON

### DESCRIZIONE

Interfaccia grafico con schermo capacitivo di 4,3" con rifiniture in colore metallizzato. Comunicazione via filo, due fili senza polarità BUS KOOLNOVA. Autoalimentato, nessuna alimentazione esterna richiesta.

### CARATTERISTICHE

- Selezione della temperatura nominale.
- Intervalli di 0,5°C. Zona On-Off.
- Spegnimento del sistema completo.
- Settaggio della modalità di funzionamento e dell'efficienza termica dell'unità interna.
- Lettura della temperatura ambiente e della % di umidità relativa della zona.
- Funzione SLEEP e programmazione oraria.
- Acceso e controllo remoto alle altre zone del sistema.
- 6 lingue (spagnolo, italiano, inglese, francese, portoghese, tedesco).
- Contatto della finestra.
- Modalità ECO per ridurre il consumo energetico dell'edificio.
- Consumo massimo: 50mA.
- Precisione di lettura e visualizzazione:  $\pm 0,5$  °C.
- Tipo di sonda: IC.
- Peso: 200g.

### SCHEMA COLLEGAMENTO

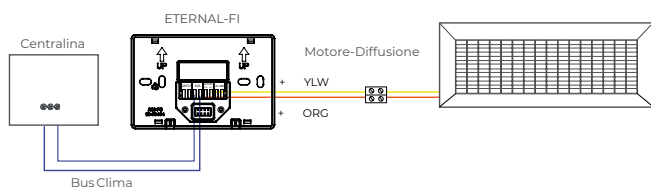

## DIMENSIONI

### DIMENSIONI IN MM CON SUPPORTO INCLUSO

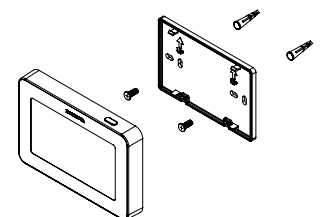
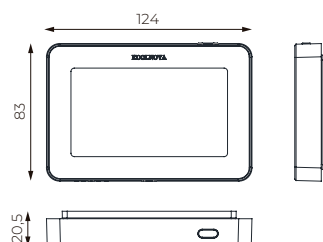

## 1.7 Schede tecniche prodotti



### COMANDO SMART A FILO

#### DESCRIZIONE CODICE

SLAVE A FILO NERO: KN-SMART-S-FI

COMING SOON

SLAVE A FILO BIANCO: KB-SMART-S-FI

COMING SOON

#### DESCRIZIONE

Schermo OLED di 1,3" e tasti capacitivi retro illuminati con rifiniture in colore metallizzato. Alimentato da BUS a due fili senza polarità.

#### CARATTERISTICHE

- Selezione della temperatura nominale. Intervalli di 0,5°C. Zona On-Off.
- Controllo della temperatura e velocità dell'unità interna.
- Lettura della temperatura ambiente e della % di umidità relativa della zona.
- Funzione SLEEP.
- 6 lingue (spagnolo, italiano, inglese, francese, portoghese, tedesco).
- Luminosità regolabile dei pulsanti capacitivi retro illuminati.
- Funzione di protezione antigelo.
- Contatto finestra.
- Peso: 110g.

#### SCHEMA COLLEGAMENTO

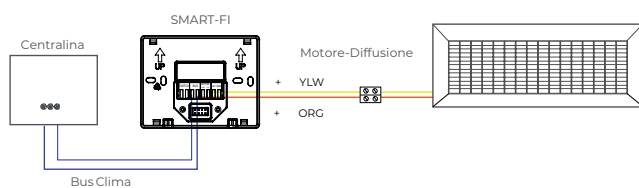

### DIMENSIONI

#### DIMENSIONI IN MM COMPRENDE SUPPORTO

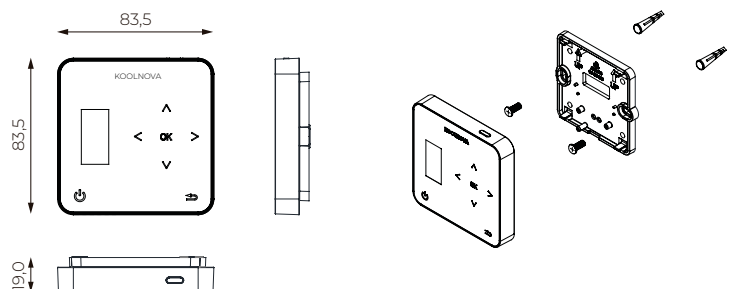



## COMANDO TOUCH A FILO

### DESCRIZIONE CODICE

MASTER A FILO:	NH-TOUCH4G-M-FI
SLAVE A FILO:	NH-TOUCH4G-S-FI
TERMOSTATO A FILO:	NH-TOUCH4G-T-FI

### DESCRIZIONE

I comandi a filo touch, collegati agli elementi motorizzati del sistema, funzionano come termostato di zona ed è quindi necessario predisporre uno per ogni ambiente. Il comando MASTER, a differenza dei comandi SLAVE, permetterà anche di gestire la modalità di funzionamento del sistema.

### CARATTERISTICHE

- Temperatura impostata con intervalli di 0,5°C.
- Selezione velocità ventilatore manuale/automatica.
- Programmazione oraria settimanale, fino a 4 programmi per zona.
- Si connette direttamente al cavo BUS.
- Possibilità di selezionare modalità: FREDDO, CALDO, PAVIMENTO RADIANTE, ciclo combinato.
- AUTOALIMENTATO. Non é necessaria una fonte di alimentazione esterna.
- Schermo LCD 3,2".
- Backlight BIANCO con livelli variabili(5 livelli).
- Funzione programmabile Sleep acceso/spento.
- Montaggio sia in superficie, sia incassato (richiedere la scatola d'incasso optional).

### SCHEMA COLLEGAMENTO

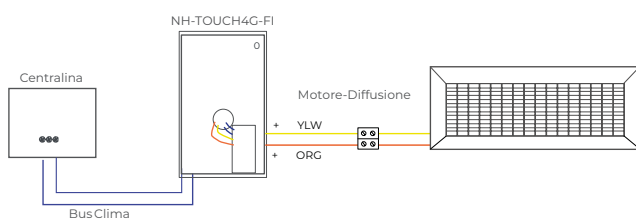

## DIMENSIONI

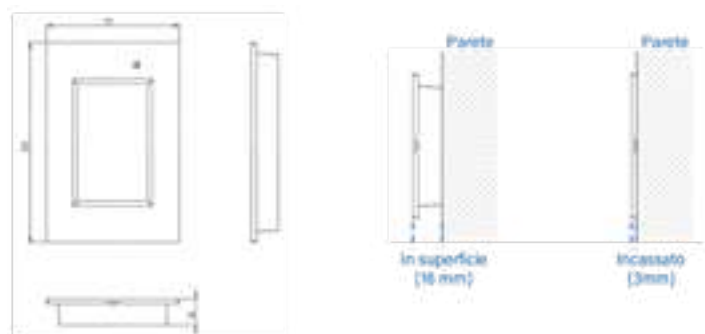



## 1.7 Schede tecniche prodotti



### INTERFACCIA FANCOIL

DESCRIZIONE CODICE

INTERFACCIA FANCOIL:

NH-GTP-UNI

#### DESCRIZIONE

Questo dispositivo permette di controllare sia il fermo/marcia come anche il cambio di modo di funzionamento (freddo/caldo) dell'installazione, oltre alle velocità del fan-coil (disponibile uscita 0-10V). Configurabile come controllo di produzione e controllo di fan-coil. Lo stesso modulo con 4 possibilità di collegamenti.

#### CARATTERISTICHE

- Ingresso collegamento Bus koolnova. Due fili senza polarità.
- Uscita relé isolato per il controllo ON/OFF del fan-coil.
- Uscita relé isolato per il controllo di produzione del sistema.
- Uscita relé isolato per il controllo di 3 velocità.
- Uscita 0-10V per le velocità del fan-coil.
- Selezione di macchina (AC) mediante Switches.
- Controllo del modo di funzionamento (freddo/caldo).
- Diodi led indicatori di funzionamento.
- Alimentazione: 230 V~ 50/60Hz.
- Tensione di alimentazione: 90-264 Vac.
- Intervallo di frequenza: 47-63 HZ.
- Potenza max: 3,5W.
- Classe II.
- Peso: 139 g.

#### SCHEMA IMPIANTO

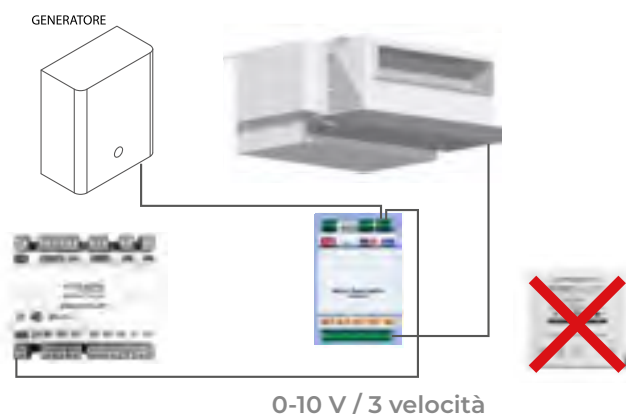

### DIMENSIONI

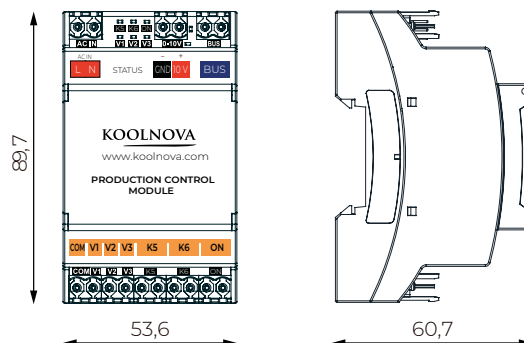



## INTERFACCIA A FILO

DESCRIZIONE CODICE

INTERFACCIA A FILO:

NH-CFI-... \*

\* Completa il codice con la tabella di riferimento

### DESCRIZIONE

Dispositivo che consente la comunicazione tra il sistema Koolnova e l'impianto di climatizzazione. Dispone di un algoritmo specifico per ottenere la massima efficienza energetica ottimizzando al massimo gli inverter. Consente di configurare le condizioni di lavoro dell'impianto di climatizzazione in base alla reale richiesta dell'impianto. Comunicazione via cavo.

### CARATTERISTICHE

- Collegamento con BUS CLIMA KOOLNOVA (due fili senza polarità) con consumo sul bus < 170mW.
- Alimentazione dall'INTERFACCIA e collegamento alla macchina tramite due fili X, Y.
- Selezione delle macchine 3 o 4 velocità tramite interruttore sotto coperchio (S3).
- Fino a 4 INTERFACCIE per centralina selezionabili tramite interruttori sotto coperchio.
- V.BUS: 24V.
- P.BUS max.: 170mW.
- V. Macchina (AC UNIT): 17V.
- P.Macchina max.: 600mW.
- Classe II.
- Peso: 80 g.

Modello	Codice *
Daikin residenziale	NH-CFI-DAI1
Daikin VRV-SKYLINE	NH-CFI-DAI3
Mitsubishi	NH-CFI-MIT
Mitsubishi HEAVY	NH-CFI-MIH
Samsung	NH-CFI-SAM
Samsung SA2 NASA	NH-CFI-SAM2
Fujitsu 3 fili	NH-CFI-FUI1
Fujitsu CN65	NH-CFI-FUI2
Toshiba MMD-UP mini VRV	NH-CFI-TOS
Toshiba	NH-CFI-TOS1
Hitachi	NH-CFI-HIT
Hisense	NH-CFI-HIS
LG	NH-CFI-LGE
Midea	NH-CFI-MID
Panasonic PACI ECOI	NH-CFI-PAN1
Panasonic ETHEREA	NH-CFI-PAN2

## DIMENSIONI

### SCHEMA IMPIANTO

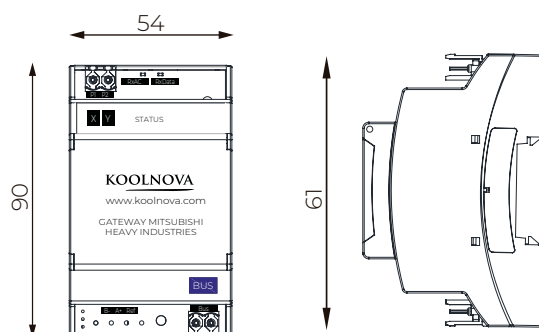

## 1.7 Schede tecniche prodotti



### INTERFACCIA INFRAROSSI

DESCRIZIONE CODICE

INTERFACCIA INFRAROSSI:

NH-CIR-INVERTER

#### DESCRIZIONE

Interfaccia ad infrarossi che permette la comunicazione tra il sistema KOOLNOVA e l'impianto di climatizzazione.

Dispone di un algoritmo specifico per raggiungere la massima efficienza energetica ottimizzando al massimo i sistemi inverter.

Permette di configurare le condizioni di lavoro dell'impianto di climatizzazione alla richiesta reale dell'installazione.

#### CARATTERISTICHE

- Connessione al BUS del sistema.
- AUTOALIMENTATO. Non è necessaria fonte di alimentazione esterna.
- Programmazione attraverso telecomando.
- Controllo automatico e completo delle funzioni della macchina: ON/OFF, commutazione caldo/freddo, cambio velocità ventilatore in funzione del numero di bocchette aperte, set point temperatura.
- Peso 5 g.
- N.B.= E' necessario prevedere l'unità interna con ricevitore a infrarossi.

Modello		Modello	
Daikin	10	Airwell	9
Mit. Electric	6	Idema	12
Fujitsu	15	Hokkaido	12
Toshiba	16	Hitachi	21
LG	7	Sabiana	23
Panasonic	3	Haier	29
Samsung	17	Kaysun	12
Carrier	0	Sanyo	8

\* per altri modelli richiedere il manuale tecnico

### DIMENSIONI

#### SCHEMA IMPIANTO

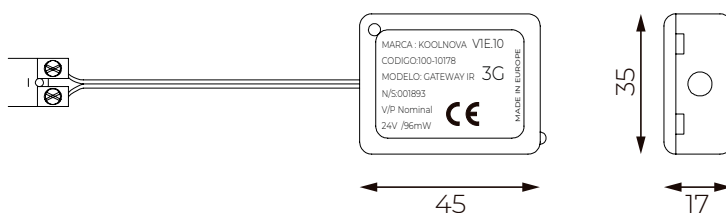



## MODULO PAVIMENTO RADIANTE

DESCRIZIONE CODICE

MODULO RADIANTE:

NH-SR-UNI

### DESCRIZIONE

Modulo di pavimento radiante per la gestione di installazioni con pavimento radiante o termosifoni. Si autoinstalla, non è necessaria nessuna programmazione. In scatola carril DIN di tre moduli. Controllo fino a 16 zone (8+8) con la stessa centralina.

### CARATTERISTICHE

- Ingresso collegamento Bus a due fili senza polarità.
- Plug. Autoinstallante. Nessuna programmazione necessaria.
- Uscita a relè isolata per il comando di 8 elettrovalvole.
- Selezione dell'orientamento delle elettrovalvole V1-V8 (8 zone).
- Espandibile a 16 zone aggiungendo un altro modulo.
- Uscita a relè isolata per comando ON/OFF caldaia e con N.A./N.C C.
- Indicatori di stato a LED.
- Custodia a tre moduli su guida DIN.
- Alimentazione esterna 230Vac.
- Potenza max: 3,5W
- Classe II.
- Peso: 147 g.

FINO A 8 ZONE



DA 8 A 16 ZONE



### SCHEMA IMPIANTO

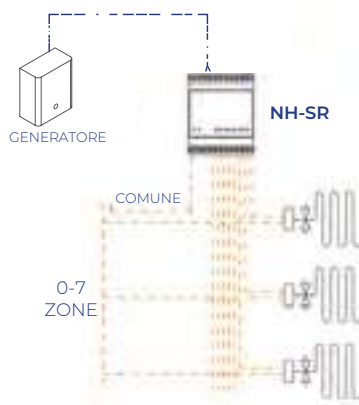

## DIMENSIONI

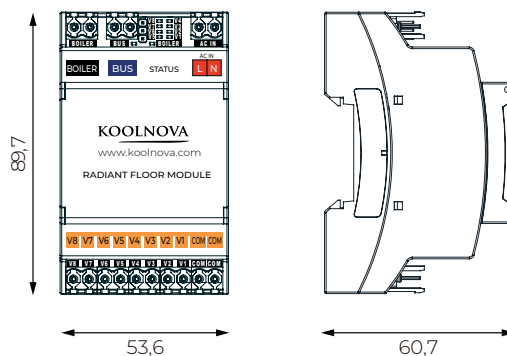

## 1.7 Schede tecniche prodotti



### UNITÀ DOMOTICA

DESCRIZIONE CODICE

UNITÀ DOMOTICA:

NH-DO

#### DESCRIZIONE

Il modulo NH-DO permette il controllo di ognuno dei suoi elementi motorizzati di diffusione per mezzo di un dispositivo esterno che può essere un termostato standard oppure un sistema domotico.

Il controllo dei differenti elementi motorizzati può avvenire in 2 modi:

- con termostato standard con uscita relè compatibile al contatto di zona dell'unità di controllo Koolnova.
- con centralina domotica che attraverso degli attuatori si conetterà a tutti i diversi elementi motorizzati.

### DIMENSIONI

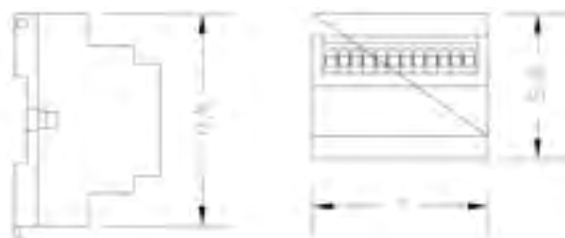

### UNITÀ INTERRUTTORE

DESCRIZIONE CODICE

UNITÀ INTERRUTTORE:

NH-FA

#### DESCRIZIONE

NH-FA è un sistema di controllo AUTONOMO, che consente la gestione dell'apertura e chiusura del diffusore motorizzato tramite l'attivazione di un interruttore o pulsante acquistabile presso qualsiasi negozio di articoli elettrici.

Dimensioni: 118 x 35 x 26 mm.

Non controlla la temperatura.

#### SCHEMA IMPIANTO

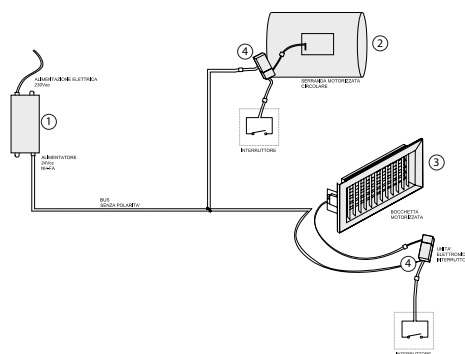



## MODULO DOMOTICA DI ZONA

DESCRIZIONE CODICE

MODULO: **KN-MDZ**

### DESCRIZIONE

Centralina che permette di implementare al sistema standard Koolnova la gestione di una domotica base per il controllo di tapparelle, finestre e allarmi.

Dispositivo ModBus RTU su RS485 che non richiede la configurazione dell'indirizzo, viene auto assegnato dal sistema.

Indicazione di stato chiara e completa tramite il pannello frontale illuminato.

Come per tutte le installazioni ModBus è necessario utilizzare cavi RS485 certificati così come per le resistenze di terminazione BUS.

Gestione del sistema solo tramite applicazione KOOLNOVA DOMO.

### CARATTERISTICHE

- 6 ingressi digitali a bassissima tensione (SELV), configurabili NC/NO; interruttore/pulsante.
- Distanza massima dall'attuatore 40 m.
- 6 uscite digitali (DO) come contatto secco SPST 220V/7A, carichi generici e carichi capacitivi fino a 51A di picco. NC/NO configurabile.
- Diverse configurazioni:
  - Generale (illuminazione e tende)
  - Illuminazione
  - Tende
  - Allarmi tecnici.



APP  
KOOLNOVA DOMO



## DIMENSIONI

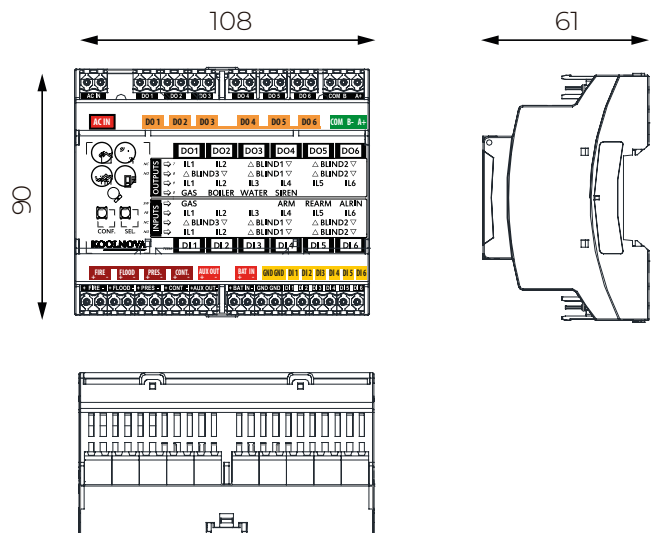

## 1.7 Schede tecniche prodotti



### SERRANDA MOTORIZZATA

#### DESCRIZIONE CODICE

<b>SERRANDA:</b>	NH-CO-Ø-SLAVE	Es. NH-CO-150-SLAVE
<b>SERRANDA VMC:</b>	NH-CO-Ø-SLAVE-VMC	Es. NH-CO-150-SLAVE-VMC

#### DESCRIZIONE

Serranda di condotto motorizzata.  
Utile per quelle installazioni in cui si desidera controllare il passaggio dell'aria dentro lo stesso condotto.

#### CARATTERISTICHE

- Serranda fabbricata con lamina in acciaio galvanizzato.
  - Unità elettronica a bordo della serranda in grado di gestire fino a 2 motori.
  - **Isolamento termico esterno.**
  - **DOPIO Perno PER REGOLAZIONE FINE CORSA APERTURA E CHIUSURA SERRANDA ( aria min. )**
  - Peso: 1,2 Kg (Ø200).
- NEW**
- **Serranda doppia immissione per gestione mandata CDZ + VMC.**
  - Serranda VMC compatibile esclusivamente con plenum **PLM-VMC.**
- COMING SOON**

#### SERRANDA STANDARD

DIAMETRO	CODICE
125	NH-CO-125-SLAVE
150	NH-CO-150-SLAVE
200	NH-CO-200-SLAVE
250	NH-CO-250-SLAVE



### DATI TECNICI

DIAMETRO (mm)	Portata m³/h	LUNGHEZZA (mm)
125	188-640	190
150	235-800	
200	370-1375	
250	188-640	250

#### SERRANDA VMC

DIAMETRO	CODICE
125	NH-CO-125-SLAVE-VMC
150	NH-CO-150-SLAVE-VMC
200	NH-CO-200-SLAVE-VMC
250	NH-CO-250-SLAVE-VMC



### DIMENSIONI

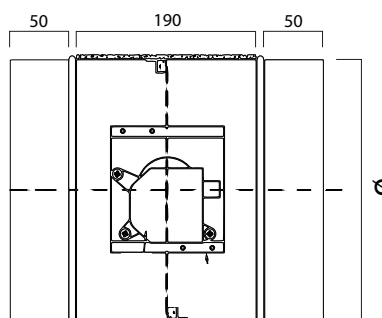



## BOCCHETTA MOTORIZZATA

DESCRIZIONE CODICE

**BOCCHETTA:** **NH-ES-LXH** Es. NH-ES-400X150

### DESCRIZIONE

Bocchetta di mandata a doppio filare di alette orientabili individualmente.

### CARATTERISTICHE

- Dispone di una orientazione orizzontale posteriore controllata a motore.
- Terminazioni verniciate bianco RAL9016.
- Disponibile in alluminio anodizzato.
- Fissaggio con clips e telaio di montaggio.
- Disponibile in versione mandata + ritorno in cui la serranda motorizzata posteriore occupa solo la metà della dimensione.
- Unità elettronica a bordo della bocchetta in grado di gestire fino a 2 motori.

LUNGHEZZA	CODICE		
	H 100	H 150	H 200
200	NH-ES-200X100	NH-ES-200X150	NH-ES-200X200
300	NH-ES-300X100	NH-ES-300X150	NH-ES-300X200
400	NH-ES-400X100	NH-ES-400X150	NH-ES-400X200
500	NH-ES-500X100	NH-ES-500X150	NH-ES-500X200
600	NH-ES-600X100	NH-ES-600X150	NH-ES-600X200
700	NH-ES-700X100	NH-ES-700X150	NH-ES-700X200
800	NH-ES-800X100	NH-ES-800X150	NH-ES-800X200
900	NH-ES-900X100	NH-ES-900X150	NH-ES-900X200
1000	NH-ES-1000X100	NH-ES-1000X150	NH-ES-1000X200

## DATI TECNICI

Lxh (mm)	Portata (2 m/s) m³/h		
	h 100	h 150	h 200
200	135	175	270
300	200	275	350
400	250	350	450
500	300	475	600
600	350	500	700
700	450	650	850
800	500	700	900
900	540	855	1080
1000	600	950	1200

## DIMENSIONI

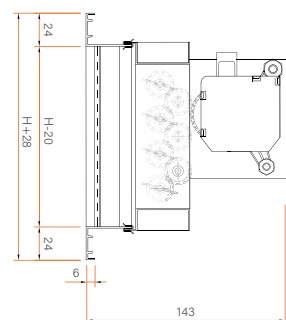
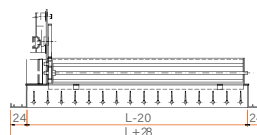
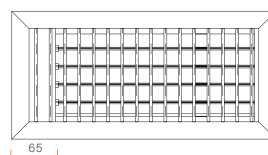



## 1.7 Schede tecniche prodotti



### SERRANDA MOTORIZZATA

DESCRIZIONE CODICE

SERRANDA: **NH-CRLXH-CA3G** Es. NH-CR40X15-CA3G

#### DESCRIZIONE

Serranda motorizzata rettangolare, utile per quelle installazioni in cui vuoi controllare il passaggio dell'aria al suo interno condotto. In lamiera d'acciaio zincata. Lunghezza da 200 a 700 mm. Altezza da 100 a 300 mm.

#### CARATTERISTICHE

- Possono essere azionate dai comandi radio o filo.
- Possono essere implementati nel sistema radio e filo con serrande o bocchette motorizzate standard.

LUNGHEZZA	CODICI SERRANDE MOTORIZZATE				
	H 100	H 150	H 200	H 250	H 300
200	NH-CR20X10-CA3G	NH-CR20X15-CA3G	NH-CR20X20-CA3G	NH-CR20X25-CA3G	NH-CR20X30-CA3G
250	NH-CR25X10-CA3G	NH-CR25X15-CA3G	NH-CR25X20-CA3G	NH-CR25X25-CA3G	NH-CR25X30-CA3G
300	NH-CR30X10-CA3G	NH-CR30X15-CA3G	NH-CR30X20-CA3G	NH-CR30X25-CA3G	NH-CR30X30-CA3G
350	NH-CR35X10-CA3G	NH-CR35X15-CA3G	NH-CR35X20-CA3G	NH-CR35X25-CA3G	NH-CR35X30-CA3G
400	NH-CR40X10-CA3G	NH-CR40X15-CA3G	NH-CR40X20-CA3G	NH-CR40X25-CA3G	NH-CR40X30-CA3G
450	NH-CR45X10-CA3G	NH-CR45X15-CA3G	NH-CR45X20-CA3G	NH-CR45X25-CA3G	NH-CR45X30-CA3G
500	NH-CR50X10-CA3G	NH-CR50X15-CA3G	NH-CR50X20-CA3G	NH-CR50X25-CA3G	NH-CR50X30-CA3G
600	NH-CR60X10-CA3G	NH-CR60X15-CA3G	NH-CR60X20-CA3G	NH-CR60X25-CA3G	NH-CR60X30-CA3G
700	NH-CR70X10-CA3G	NH-CR70X15-CA3G	NH-CR70X20-CA3G	NH-CR70X25-CA3G	NH-CR70X30-CA3G

### DIMENSIONI

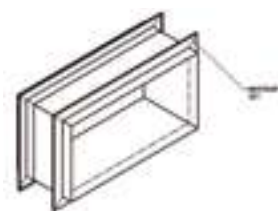
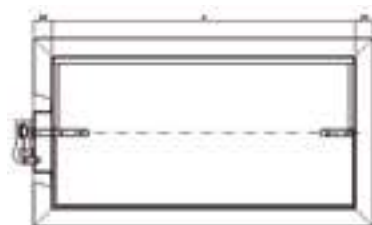



## BY-PASS RETTANGOLARE

DESCRIZIONE CODICE

**SERRANDA RETTANGOLARE:** NH-BP-LXH Es. NH-BP-200X150

### DESCRIZIONE

Si consiglia di installare una serranda di sovrappressione, affinché, quando si chiude un elemento motorizzato, quest'ultima si regoli, riportando una pressione ottimale nell'impianto.

La curva di spostamento dei contrappesi è stata studiata accuratamente affinché la forza da applicare per il suo azionamento sia sempre la stessa, indipendentemente dal suo grado di apertura.

## DIMENSIONI E DATI TECNICI

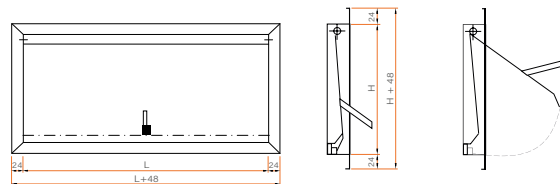

Lunghezza	Altezza	Area	Portata m <sup>3</sup> /h	Velocità m/s
200	150	0,03	400	3,7
300	150	0,045	650	4,0
300	200	0,06	850	3,9
400	150	0,06	850	3,9
400	200	0,08	1100	3,8



## BY-PASS CIRCOLARE

DESCRIZIONE CODICE

**SERRANDA CIRCOLARE:** NH-BI-Ø Es. NH-BI-200

### DESCRIZIONE

Si consiglia di installare una serranda di sovrappressione, affinché, quando si chiude un elemento motorizzato, quest'ultima si regoli, riportando una pressione ottimale nell'impianto.

Serranda di sovrappressione da montare a canale circolare.

## DIMENSIONI E DATI TECNICI

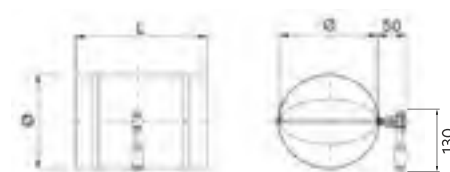

Lunghezza	Ø	Portata m <sup>3</sup> /h	Velocità m/s
300	160	260	3,7
300	200	400	3,6

## 1.7 Schede tecniche prodotti



### CENTRALINA DI ESPANSIONE

DESCRIZIONE CODICE

CENTRALINA ESPANSIONE: **NH-UAM**

#### DESCRIZIONE

L'unità di amplificazione di motorizzazioni permette il controllo fino a 4 motori aggiuntivi. Alimentato direttamente dalla rete elettrica 220 Vac, include un LED che indica lo stato dell'unità.

### DIMENSIONI

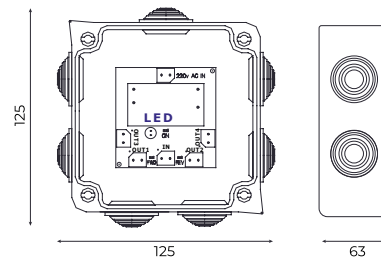

### CONTATORE DI ENERGIA

DESCRIZIONE CODICE

CONTATORE ENERGIA: **NH-CONTATORE**

#### DESCRIZIONE

Contatore di energia monofase bidirezionale con display LCD e multifunzione e certificato MID. Uscita a impulsi S0, dotato di porta di comunicazione IR. La tecnologia NFC permette di leggere l'energia misurata anche in assenza di tensione e di programmare e personalizzare il contatore tramite smartphone (APP FINDER NFC). Corrente nominale 5A (40 A massima). Monofase 230 V AC 50/60 Hz. *Note: il controllo dei consumi avviene attraverso APP esterna FINDER NFC*

### DIMENSIONI

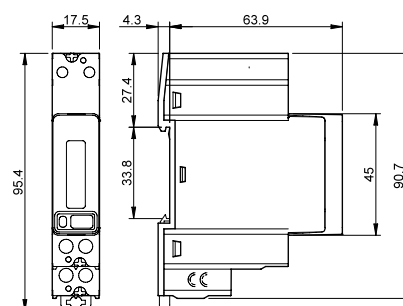



## KIT DI SANIFICAZIONE

DESCRIZIONE CODICE

KIT SANIFICAZIONE:

KIT-SANI1



### DESCRIZIONE

Kit pre-cablato ideale per un'installazione semplice e rapida all'interno di plenum di mandata aria. Il kit è composto dal dispositivo FC UNIT 3" pre assemblato su una botola di ispezione di metallo che ne consente una rapida installazione in plenum e canali. La scatola di derivazione pre-cablata permette una rapida connessione della lampada UV e dell'alimentazione elettrica. La scatola di derivazione è anche dotata di un cavo per il contatto ON/OFF della lampada.

### CARATTERISTICHE

- Per impianti fino a 7 kW.
- Dimensioni modulo (BxHxP): 126 x 79 x 50 mm

### Cod. KIT-SANI-1

Codice	COMPONENTE	QUANTITÀ
DF09960	MODULO FC UNIT	1
BOTOLA	BOTOLA	1
TRASF-KIT-1	CASE TRASFORMATORE	1

## SCHEMA



**KIT SANI 1:** 1 FC UNIT 3" con 1 botola + 1 scatola di derivazione

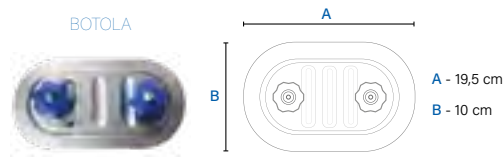
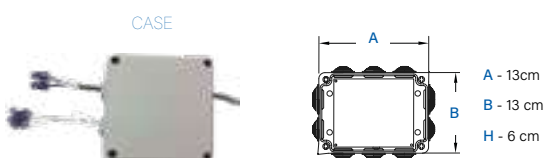
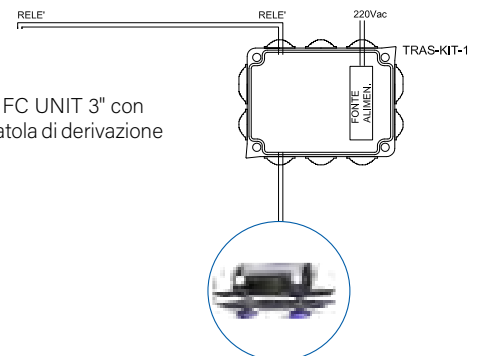

## 1.7 Schede tecniche prodotti



### KIT DI SANIFICAZIONE

DESCRIZIONE CODICE

KIT SANIFICAZIONE:

KIT-SANI2



#### DESCRIZIONE

Kit pre-cablato ideale per un'installazione semplice e rapida all'interno di plenum di mandata aria. Il kit è composto dal dispositivo FC UNIT 3" pre assemblato su una botola di ispezione di metallo che ne consente una rapida installazione in plenum e canali. La scatola di derivazione pre-cablata permette una rapida connessione della lampada UV e dell'alimentazione elettrica. La scatola di derivazione è anche dotata di un cavo per il contatto ON/OFF della lampada.

#### CARATTERISTICHE

- Per impianti fino da 7 fino a 14 kW.
- Dimensioni modulo (BxHxP): 126 x 79 x 50 mm

#### Cod. KIT-SANI-2

Codice	COMPONENTE	QUANTITÀ
DF09960	MODULO FC UNIT	2
BOTOLA	BOTOLA	2
TRASF-KIT-2	CASE TRASFORMATORE	1

#### SCHEMA

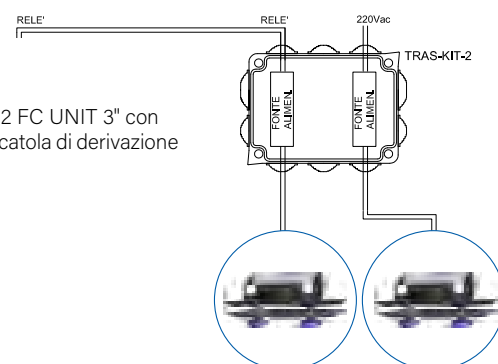

**KIT SANI 2:** 2 FC UNIT 3" con 2 botole + 1 scatola di derivazione

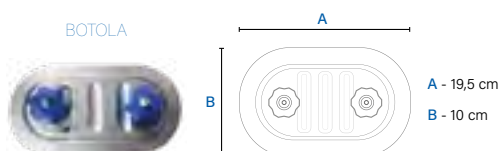
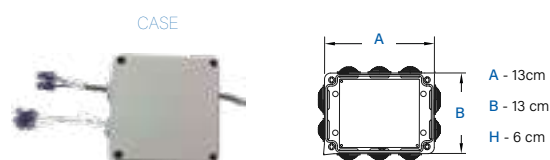

## 2.0 DISTRIBUZIONE AERAUICA



### UN FORTE ORIENTAMENTO AZIENDALE ALLA QUALITÀ E COMPLETEZZA NELLA DISTRIBUZIONE AERAUICA

Questa ampia gamma di prodotti e componenti per la distribuzione dell'aria ha come obiettivi, grazie ad una corretta progettazione, il comfort, l'igiene, la salubrità e la sicurezza degli ambienti confinati e trova applicazione in moltissimi settori: industriali, commerciali o civili.

Ogni tratto della distribuzione ha uno specifico scopo e deve essere progettato e realizzato con opportuni accorgimenti, in particolar modo va posta attenzione ai materiali impiegati in relazione alla tipologia e al posizionamento delle distribuzioni.

Inoltre, un aspetto significativo nella strategia di distribuzione dell'aria è il posizionamento delle bocchette di immissione ed estrazione che deve poter garantire una notevole uniformità del rinnovo e ricambio dell'aria oltre che dei trattamenti necessari per garantire il comfort termo-igrometrico. Tanto nelle applicazioni residenziali, quanto in quelle commerciali e industriali l'importanza della distribuzione dell'aria è crescente poiché una sua realizzazione a regola d'arte, partendo da componenti di qualità pensati per essere combinati insieme in un unico sistema è fattore chiave per la realizzazione di un impianto ad aria efficiente, salubre e mantenibile.

AIR CONTROL, oltre ai classici canali e componenti aeraulici in lamiera, produce canali e componenti preisolati, costruiti utilizzando pannelli sandwich in poliuretano espanso.

Il peso ridotto, stimato all'incirca otto volte meno rispetto ad un sistema tradizionale in lamiera, permette di ottenere notevoli vantaggi in termini di rispetto delle normative legate alla sicurezza sul lavoro e all'antisismicità delle strutture moderne. La costruzione del canale incomincia con il plottaggio dei singoli componenti a computer. I pezzi sono poi tagliati da macchine automatiche

## 2.0 DISTRIBUZIONE AERAUCA

e piegati se necessario in modo da ottenere i diversi pezzi speciali ed infine uniti seguendo un processo di incollaggio, pressatura e nastratura. Una volta ottenuti i vari pezzi del sistema aeraulico si possono facilmente unire utilizzando speciali flange. Sulla base di un progetto esecutivo Air Control offre tutti i componenti per poter realizzare qualsiasi tipologia di distribuzione aeraulica producendo e fornendo dal canale al diffusore, dal recuperatore di calore all'unità di trattamento aria ai sistemi di sanificazione dell'aria Dust Free in grado di garantire una sanificazione attiva dei canali stessi e degli ambienti.

### AIR CONTROL E LA CURA PER IL PACCHETTO D'OFFERTA COMPLETO DEI COMPONENTI DEL CIRCUITO AERAUCA

La ventilazione e il trattamento dell'aria con UTA svolgeranno un ruolo sempre più cruciale per l'effetto degli obiettivi di efficientamento energetico degli edifici, che comporteranno variazioni sostanziali nel rapporto tra carichi termici e quantità di aria da rinnovare con impatto (anche) nella conformazione delle UTA e dei sistemi di distribuzione dell'aria stessi.

Come è possibile apprezzare qualitativamente dal diagramma sottostante [1], l'importanza della UTA sia negli edifici ad alta efficienza energetica (EE) che negli edifici nZEB sta crescendo molto, rispetto agli edifici tradizionali del passato (BAU – Buildings As Usual) con bassi criteri di efficienza energetica.

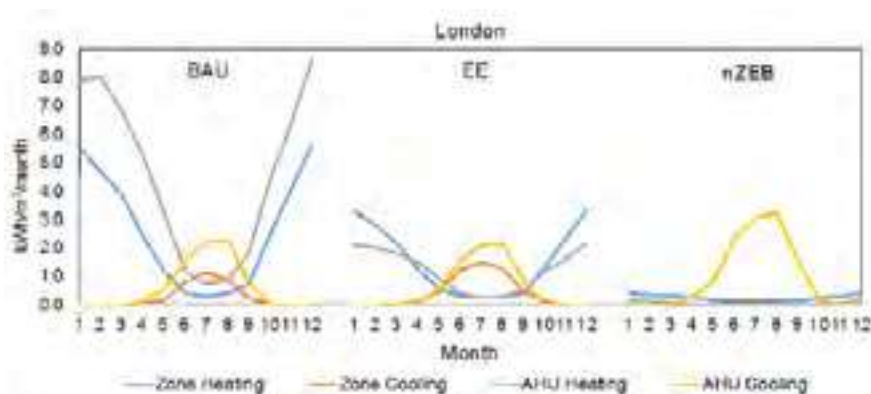

Ad esempio nel campo della climatizzazione estiva, a causa della tendenza generale all'aumento dei tassi di rinnovo e dei minori carichi invernali dovuti alle bassissime dispersioni dell'involucro edilizio, in termini di consumi si evidenzia in maniera evidente un maggior peso della voce relativa agli AHU Cooling che dipende anche dall'efficienza della distribuzione aeraulica.

Appare quindi evidente che in tale contesto, avere disponibile una gamma completa di elementi di distribuzione aeraulica, dimensionati insieme ad Air Control e minuziosamente preparati, cantiere per cantiere, item per item è un valore importantissimo per il Cliente che deve installare e gestire impianti sempre più complessi in cantieri sempre più frenetici nella gestione dei tempi e degli stati di avanzamento.

[1] Ricerca "Energy performance analysis of an office building in three climate zones: Monthly zone and AHU heating and cooling demand simulation for Office Building" edited by Elsevier B.V. a company of the Reed-Elsevier group, one of the world's largest scientific publisher.



PLENUM GENERICO



CASSETTA DI CALMA



TUBAZIONI



GRIGLIE

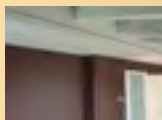

DIFFUSORI



La specificità della gamma di distribuzione aeraulica residenziale di Air Control è quella di offrire al Cliente tutte le parti necessarie per creare l'impianto ad aria completo attraverso "un unico fornitore professionale specializzato"



## COMMERCIALE



CANALI ARIA

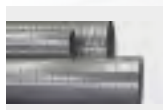

TUBO SPIRALATO E RACCORDI

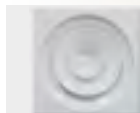

DIFFUSORI

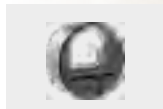

REGOLAZIONE



FILTRAZIONE E SILENZIATORI



PROTEZIONE INCENDIO

La specificità della gamma di distribuzione aeraulica commerciale di Air Control è quella di offrire al Cliente prodotti d'eccellenza ed un supporto per-post vendita impareggiabile, poiché peculiare "cantiere per cantiere"

## 2.1 Plenum e accessori su misura



**PLENUM  
CANALIZZATA**  
*plenum di mandata e ripresa*  
**PAG. 64**

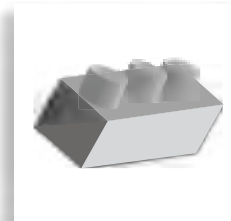

**SCHEDA  
PLENUM  
CANALIZZATA**  
*modulo da compilare per  
realizzazione plenum*  
**PAG. 69**



**PLENUM  
CANALIZZATA  
BOCCHETTA**  
*plenum canalizzata con bocchetta integrata*  
**PAG. 70**



**PLENUM  
DIFFUSORE**  
*plenum per diffusore lineare*  
**PAG. 74**



**PLENUM GRIGLIA**  
*plenum per bocchette e griglie*  
**PAG. 76**



**PLENUM DI  
RACCORDO**  
*raccordi e derivazioni*  
**PAG. 78**



**CANALI IN PAL**  
*canali e raccordi*  
**PAG. 79**



**CANOTTI**  
*collari di giunzione*  
**PAG. 80**



**ACCESSORI**  
**PAG. 81**

## 2.2 Tubazioni isolate, non isolate e accessori



**TES**  
*tubo flessibile isolato in alluminio*  
**PAG. 82**



**TER**  
*tubo flessibile isolato  
semirigido*  
**PAG. 83**



**ITP**  
*tubo flessibile isolato in PVC*  
PAG. 84



**ITP-AB**  
*tubo flessibile isolato antibatterico*  
PAG. 85



**TVP**  
*tubo flessibile non isolato in PVC*  
PAG. 86



**ASE**  
*tubo flessibile non isolato in alluminio*  
PAG. 87

## 2.3 Canali microforati e accessori

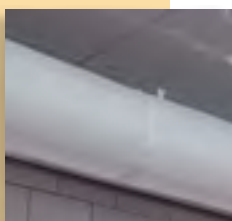

**CANALE IN TESSUTO MICROFORATO**  
PAG. 88



**CANALE IN ACCIAIO MICROFORATO**  
PAG. 90

## 2.4 Canali spyro e accessori

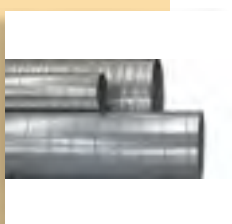

**TUBO SPYRO**  
PAG. 92

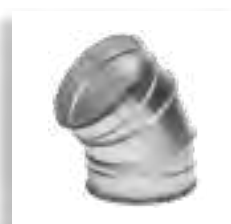

**CURVE SPYRO**  
PAG. 94



**MANICOTTI E RIDUZIONI SPYRO**  
PAG. 96



**STACCHI E TAPPI SPYRO**  
PAG. 100



**BMC**  
*bocchetta per canale circolare*  
PAG. 106



**COLLARI E ISOLAMENTO**  
PAG. 108

## 2.5 Tubazioni e accessori VMC



**TERMINALI E  
GRIGLIE ESTERNE**  
*terminali esterni*  
PAG. 110



**TUBO EPP**  
*tubo e giunti rigidi isolati*  
PAG. 111



**TUBO CORRUGATO**  
*tubo semirigido*  
PAG. 112



**ISOLANTE**  
*guaina isolante per corrugato*  
PAG. 112



**COLLETTORI**  
PAG. 113



**RACCORDI E  
ACCESSORI**  
*per tubo corrugato*  
PAG. 115



**KIT PLENUM  
PORTA GRIGLIA**  
PAG. 116



**GRIGLIA VMC**  
PAG. 117

**NEW!**

## 2.6 Plenum diffusori a scomparsa senza cornice

**A SCOMPARSA**

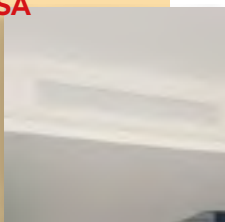

**PSB**  
*plenum bocchetta a scomparsa*  
PAG. 118

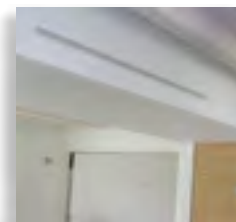

**PSD**  
*plenum diffusore a scomparsa*  
PAG. 120

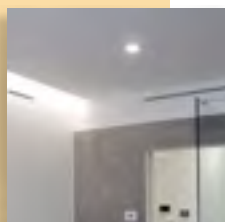

**PSF**  
*plenum singola feritoia a scomparsa*  
PAG. 122

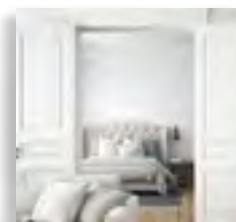

**PSF  
MULTIFERITOIA**  
*plenum a multiferitoia a scomparsa*  
PAG. 124



**PLENUM  
PREDISPOSIZIONE  
E ALETTE RICAMBIO**  
PAG. 130

## 2.7 Bocchette e griglie



**BMA**  
*bocchetta di mandata ad alette orientabili*  
**PAG. 132**



**LAF**  
*bocchetta ad alette fisse*  
**PAG. 134**

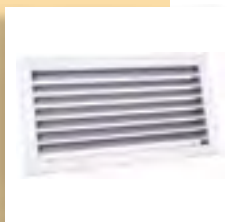

**GRA E GRAR**  
*griglia di ripresa in alluminio ad alette fisse*  
**PAG. 136**



**GRA6**  
*griglia di ripresa con filtro basculante*  
**PAG. 138**



**GMA**  
*griglia di ripresa a maglia quadra*  
**PAG. 140**



**GMA 60-SMF**  
*griglia di ripresa a maglia quadra con filtro e porta filtro*  
**PAG. 142**



**GTA**  
*griglia di transito in alluminio*  
**PAG. 144**



**GA1**  
*griglia di ripresa con filtro e profilo speciale*  
**PAG. 146**



**GRI50**  
*griglia di ripresa industriale ad alette fisse*  
**PAG. 148**



**G-CAM**  
*griglia circolare*  
**PAG. 150**



**GCP**  
*griglia circolare con molle*  
**PAG. 151**



**GRP**  
*griglia pedonabile*  
**PAG. 152**



**SC E CT**  
*serranda e controvelaio*  
**PAG. 154**

## 2.8 Diffusori

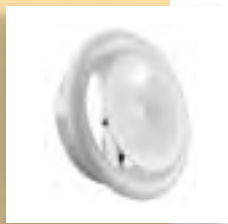

**EAV**  
*valvole mandata e ripresa  
per estrazione aria*  
**PAG. 156**



**DU e DUC**  
*diffusore ad ugello in  
alluminio e verniciato*  
**PAG. 158**



**DLF**  
*diffusore lineare a feritoie  
con deflettori*  
**PAG. 160**

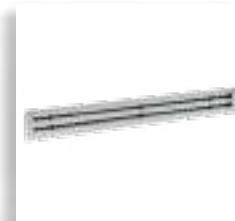

**DLN**  
*diffusore lineare con  
deflettore a goccia*  
**PAG. 162**



**DCA**  
*diffusore in alluminio ad  
alette curve*  
**PAG. 164**



**BQF**  
*griglia a schermo forellato*  
**PAG. 166**



**BQF-SMF**  
*griglia a schermo forellato  
con controcornice*  
**PAG. 168**

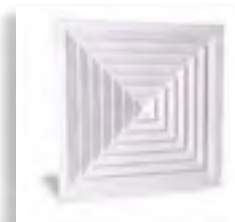

**AQN**  
*diffusore di mandata  
modulare*  
**PAG. 170**



**BQE3**  
*diffusore a getto elicoidale*  
**PAG. 172**



**DC**  
*diffusore circolare a coni  
regolabili*  
**PAG. 174**

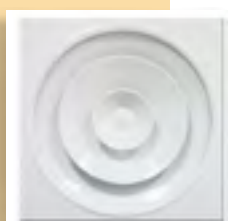

**DC-P**  
*diffusore circolare a coni  
regolabili su pannello*  
**PAG. 174**



**CFC+RC**  
*diffusore circolare a coni fissi*  
**PAG. 176**



**DEE**  
*diffusore a getto elicoidale*  
**PAG. 178**



**DCG**  
*diffusore circolare con alette  
orientabili*  
**PAG. 180**

## 2.9 Regolazione



**SRC50**  
*serranda passo 50 mm*  
PAG. 182



**SRC100**  
*serranda passo 100 mm*  
PAG. 184



**RSRCAG**  
*serranda passo 100 mm a tenuta*  
PAG. 188



**EFC**  
*serranda circolare a farfalla*  
PAG. 192



**RDBS**  
*serranda circolare a tenuta*  
PAG. 194



**RCVAV**  
*regolatore di portata circolare*  
PAG. 198



**RRVAVS**  
*regolatore di portata rettangolare*  
PAG. 200



**RPCM**  
*regolatore a membrana*  
PAG. 202

## 2.10 Filtrazione e silenziatori

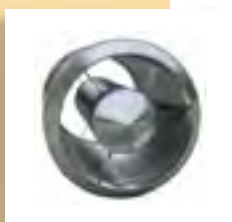

**S-SO**  
*silenziatore circolare*  
PAG. 204

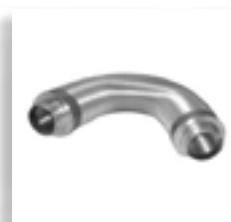

**SRAF25 e 50**  
*silenziatore flessibile isolamento 25 e 50 mm*  
PAG. 208

## 2.11 Serrande tagliafuoco



**MDF25**  
*serranda tagliafuoco quadrangolare installazione rapida*  
PAG. 210



**MDF30**  
*serranda tagliafuoco quadrangolare con attuatore*  
PAG. 212



**BTT25 e BTT25M**  
*serranda tagliafuoco circolare con attuatore e servomotore*  
PAG. 214



**BTT30**  
*serranda tagliafuoco circolare con attuatore o servomotore*  
PAG. 216



## PLENUM CANALIZZATA

DESCRIZIONE CODICE		
PLM MANDATA:	PLM-CDZ*	Es. PLM-FBA60/71
PLM MANDATA CHIUSO:	PLM-C-CDZ*	Es. PLM-C-FBA60/71
PLM MANDATA SPECIALE:	PLM-SPECIALE*	
PLM MANDATA KIT SANI1:	PLM-CDZ-KS1*	
PLM MANDATA KIT SANI2:	PLM-CDZ-KS2*	
PLM MANDATA CDZ CON INNESTO VMC:	PLM-VMC**	
PLM RIPRESA:	PLR-CDZ*	Es. PLR-FBA60/71
PLM RIPRESA PORTA FILTRO:	PLR-FILTRO*	
PLM RIPRESA CHIUSO:	PLR-C-CDZ*	Es. PLR-C-FBA60/71
PLM RIPRESA SPECIALE:	PLR-SPECIALE*	

Per plenum chiusi vedi codice CANOTTO pag. 80

\* In fase d'ordine è possibile utilizzare il codice generico indicando il modello della macchina e numero di attacchi.

\*\* Codice generico indicato per serrande vmc. In fase d'ordine specificare il modello della macchina e il numero di attacchi.

### DESCRIZIONE

Plenum per condizionatori, deumidificatori, ventilconvettori e fancoils canalizzati. Completo di collari per connessione a tubazioni flessibili. Realizzato con pannello preisolato. Installati a bordo macchina.

### A RICHIESTA

Dimensioni differenti allo standard. TUTTI I MODELLI NON INDICATI IN TABELLA.

### CARATTERISTICHE

Materiale: alluminio e poliuretano espanso. **Profondità STANDARD plenum 250 mm.** Larghezza e altezza come uscita macchina.

- **PLM-VMC** con setto separatore in PAL.
- **Plenum speciali** realizzati su misura.

### ACCESSORI

Supporto per filtro su plenum di ripresa.

Possibilità di fornitura con SISTEMA DI SANIFICAZIONE PLM-CDZ-KS1 / PLM-CDZ-KS2 (consigliato)



IMPIANTO FINO A 7 KW

Cod. KIT-SANI-1		
Codice	COMPONENTE	QUANTITÀ
DF09960	MODULO FC UNIT	1
BOTOLA	BOTOLA	1
TRASF-KIT-1	CASE TRASFORMATORE	1

IMPIANTO FINO DA 7 FINO A 14 KW



Cod. KIT-SANI-2		
Codice	COMPONENTE	QUANTITÀ
DF09960	MODULO FC UNIT	2
BOTOLA	BOTOLA	2
TRASF-KIT-2	CASE TRASFORMATORE	1







## 2.1 Plenum e accessori su misura







ATTENZIONE: La tabella non include tutte le marche e i modelli di macchina presenti sul mercato. Verifica le misure con i tecnici.

MARCA	MODELLO	CODICE MANDATA	CODICE RIPRESA	MARCA	MODELLO	CODICE MANDATA	CODICE RIPRESA
	FBA 35/50	PLM-FBA35/50	PLR-FBA35/50		PEAD MJA 35/50	PLM-PEADM35/50	PLR-PEADM35/50
	FBA 60/71	PLM-FBA60/71	PLR-FBA60/71		PEAD MJA 60/71	PLM-PEADM60/71	PLR-PEADM60/71
	FBA 100/140	PLM-FBA100/140	PLR-FBA100/140		PEAD MJA 100/125	PLM-PEADM100/125	PLR-PEADM100/125
	FDA 125	PLM-FDA125	PLR-FDA125		PEAD MJA 140	PLM-PEADM140	PLR-PEADM140
	FDA 200/250	PLM-FDA200/250	PLR-FDA200/250		PEAD SM JAL 71	PLM-PEADSM71	PLR-PEADSM71
	FDQ 125	PLM-FDQ125	PLR-FDQ125		PEAD SM JAL 100/125	PLM-PEADSM100/125	PLR-PEADSM100/125
	FDXM 25/30	PLM-FDXM25/35	PLR-FDXM25/35		PEAD SM JAL 140	PLM-PEADSM140	PLR-PEADSM140
	FDXM 50/60	PLM-FDXM50/60	PLR-FDXM50/60		SEZ M 25	PLM-SEZ25	PLR-SEZ25
	FNA 25/35	PLM-FNA25/35	PLR-FNA25/35		SEZ M 35/50	PLM-SEZ35/50	PLR-SEZ35/50
	FNA 50/60	PLM-FNA50/60	PLR-FNA50/60		SEZ M 60/71	PLM-SEZ60/71	PLR-SEZ60/71
	FNQ 25/35	PLM-FNQ25/35	PLR-FNQ25/35		PEFY M VMA-A 20/32	PLM-PEFYM20/32	PLR-PEFYM20/32
	FNQ 50/60	PLM-FNQ50/60	PLR-FNQ50/60		PEFY M VMA-A 40/63	PLM-PEFYM40/63	PLR-PEFYM40/63
	FWB 02/04 BT	PLM-FWB02/04	PLR-FWB02/04		PEFY M VMA-A 71/80	PLM-PEFYM71/80	PLR-PEFYM71/80
	FWB 05/07 BT	PLM-FWB05/07	PLR-FWB05/07		PEFY M VMA-A 100/125	PLM-PEFYM100/125	PLR-PEFYM100/125
	FWB 08/10 BT	PLM-FWB08/10	PLR-FWB08/10		PEFY M VMA-A 140	PLM-PEFYM140	PLR-PEFYM140
	FWB CTN 04/05 CFN	PLM-FWBCTN04/05	PLR-FWBCTN04/05		PEFYYP VMA-E 20/32	PLM-PEFYYP20/32	PLR-PEFYYP20/32
	FWB CTN 06/08 CFN	PLM-FWBCTN06/08	PLR-FWBCTN06/08		PEFYYP VMA-E 40/50	PLM-PEFYYP40/50	PLR-PEFYYP40/50
	FWB CTN 10/17 CFN	PLM-FWBCTN10/17	PLR-FWBCTN10/17		PEFYYP VMA-E 63/80	PLM-PEFYYP63/80	PLR-PEFYYP63/80
	FWD AT/AF 4	PLM-FWD4	PLR-FWD4		PEFYYP VMA-E 100/125	PLM-PEFYYP100/125	PLR-PEFYYP100/125
	FWD AT/AF 6	PLM-FWD6	PLR-FWD6		PEFYYP VMA-E 140	PLM-PEFYYP140	PLR-PEFYYP140
	FWD AT/AF 08/10	PLM-FWD08/10	PLR-FWD08/10		PEFYYP VMHS-E 40/63	PLM-PEFYYPH40/63	PLR-PEFYYPH40/63
	FWD AT/AF 12	PLM-FWD12	PLR-FWD12		PEFYYP VMHS-E 71/80	PLM-PEFYYPH71/80	PLR-PEFYYPH71/80
	FWEDAF 03/05 NSV3	PLM-FWEDAF03/05	PLR-FWEDAF03/05		PEFYYP VMHS-E 100/140	PLM-PEFYYPH100/140	PLR-PEFYYPH100/140
	FWEDAF 06 NSV3	PLM-FWEDAF06	PLR-FWEDAF06		PEFYYP VMHS-E 200/250	PLM-PEFYYPH200/250	PLR-PEFYYPH200/250
	FWEDAF 07/10 NSV3	PLM-FWEDAF07/10	PLR-FWEDAF07/10		PEFYYP VMREL 20/32	PLM-PEFYYP20/32	PLR-PEFYYP20/32
	FWEDAT 03/05 NSV3	PLM-FWEDAT03/05	PLR-FWEDAT03/05		PEFYYP VMSIE 15/32	PLM-PEFYYPV15/32	PLR-PEFYYPV15/32
	FWEDAT 06 NSV3	PLM-FWEDAT06	PLR-FWEDAT06		PEFYYP VMSIE 40/50	PLM-PEFYYPV40/50	PLR-PEFYYPV40/50
	FWEDAT 07/10 NSV3	PLM-FWEDAT07/10	PLR-FWEDAT07/10		PEFYYP VMSIE 63	PLM-PEFYYPV63	PLR-PEFYYPV63
	FWM 15/02	PLM-FWM15/02	PLR-FWM15/02		PEFY W VMSA 15/32	PLM-PEFYW15/32	PLR-PEFYW15/32
	FWM 25/03	PLM-FWM25/03	PLR-FWM25/03		PEFY W VMSA 40/50	PLM-PEFYW40/50	PLR-PEFYW40/50
	FWM 35/06	PLM-FWM35/06	PLR-FWM35/06		PEFY W VMA-A 20/32	PLM-PEFYWA20/32	PLR-PEFYWA20/32
	FWP AT 02/04	PLM-FWPAT02/04	PLR-FWPAT02/04		PEFY W VMA-A 40	PLM-PEFYWA40	PLR-PEFYWA40
	FWP AT 05/07	PLM-FWPAT05/07	PLR-FWPAT05/07		PEFY W VMA-A 50/80	PLM-PEFYWA50/80	PLR-PEFYWA50/80
	FWPCTN 04/05 CFN	PLM-FWPCTN04/05	PLR-FWPCTN04/05		PEFY W VMA-A 100/125	PLM-PEFYWA100/125	PLR-PEFYWA100/125
	FWPCTN 06/08 CFN	PLM-FWPCTN06/08	PLR-FWPCTN06/08		PEFY W VMA-E 20	PLM-PEFYWP20	PLR-PEFYWP20
	FWPCTN 10/17 CFN	PLM-FWPCTN10/17	PLR-FWPCTN10/17		PEFY W VMA-E 25/32	PLM-PEFYWP25/32	PLR-PEFYWP25/32
	FWA AT 02	PLM-FWS2	PLR-FWS2		PEFY W VMA-E 40/50	PLM-PEFYWP40/50	PLR-PEFYWP40/50
	FWA AT 03	PLM-FWS3	PLR-FWS3		PEFY W VMSI-E 10/25	PLM-PEFYWS10/25	PLR-PEFYWS10/25
	FWA AT 06	PLM-FWS6	PLR-FWS6		PEFY W VMSI-E 32/40	PLM-PEFYWS32/40	PLR-PEFYWS32/40
	FWA AT 08	PLM-FWS8	PLR-FWS8		PEFY W VMSI-E 50	PLM-PEFYWS50	PLR-PEFYWS50
	FXDA A 10/32	PLM-FXDA10/32	PLR-FXDA10/32				
	FXDA A 40/50	PLM-FXDA40/50	PLR-FXDA40/50				
	FXDA A 63	PLM-FXDA63	PLR-FXDA63				
	FXDQ A 15/32	PLM-FXDQ15/32	PLR-FXDQ15/32				
	FXDQ A 40/50	PLM-FXDQ40/50	PLR-FXDQ40/50				
FXDQ A 63	PLM-FXDQ63	PLR-FXDQ63					
FXSA A 15/32	PLM-FXSA15/32	PLR-FXSA15/32					
EXSA A 40/50	PLM-EXSA40/50	PLR-EXSA40/50					
EXSA A 63/80	PLM-EXSA63/80	PLR-EXSA63/80					
FXSA A 100/125	PLM-FXSA100/125	PLR-FXSA100/125					
FXSA A 140	PLM-FXSA140	PLR-FXSA140					
FNSQ A 100/125	PLM-FNSQ100/125	PLR-FNSQ100/125					
FXSQ A 10/32	PLM-FXSQ10/32	PLR-FXSQ10/32					
FXSQ A 40/50	PLM-FXSQ40/50	PLR-FXSQ40/50					
FXSQ A 63/80	PLM-FXSQ63/80	PLR-FXSQ63/80					
EXSQ A 140	PLM-EXSQ140	PLR-EXSQ140					

MARCA	MODELLO	CODICE MANDATA	CODICE RIPRESA
	AC HNMCEH 35	PLM-HNM35	PLR-HNM35
	AC JNHHPKH 180/200	PLM-JNH180/200	PLR-JNH180/200
	AC JNMCEH 35	PLM-JNM35	PLR-JNM35
	AC JNMCEH 100/125	PLM-JNM100/125	PLR-JNM100/125
	AC UNMCEH 71	PLM-UNM71	PLR-UNM71
	AC KNHPKH 200/250	PLM-KNH200/250	PLR-KNH200/250
	AC MNLDKH 26/35	PLM-MNL26/35	PLR-MNL26/35
	AC MNLDKH 52/71	PLM-MNL52/71	PLR-MNL52/71
	AC MNMDKH 35/71	PLM-MNM35/71	PLR-MNM35/71
	AC MNMDKH 90/100	PLM-MNM90/100	PLR-MNM90/100
	AC MNMDKH 120/140	PLM-MNM120/140	PLR-MNM120/140
	AC RNLDKG 26/35	PLM-RNL26/35	PLR-RNL26/35
	AC RNLDKG 52/71	PLM-RNL52/71	PLR-RNL52/71
	AC RNMDKG 35/71	PLM-RNM35/71	PLR-RNM35/71
	AC RNMDKG 100	PLM-RNM100	PLR-RNM100
	AC RNMDKG 120/140	PLM-RNM120/140	PLR-RNM120/140
	AC SDXEA 90/100	PLM-SDXEA90/100	PLR-SDXEA90/100
	AE ANLDEH 22/36	PLM-ANLD22/36	PLR-ANLD22/36
	AE ANLDEH 56	PLM-ANLD56	PLR-ANLD56
	AE ANMPEH 71	PLM-ANM/71	PLR-ANM/71
	AE ANMPEH 90	PLM-ANM/72	PLR-ANM/72
	AE MNLDEH 22/36	PLM-MNLD22/36	PLR-MNLD22/36
	AE MNLDEH 56	PLM-MNLD56	PLR-MNLD56
	AE MNMPEH 71	PLM-MNMP71	PLR-MNMP71
	AE MNMPEH 90	PLM-MNMP90	PLR-MNMP90
	AJ RBLDEG 26/36	PLM-RBL26/36	PLR-RBL26/36
	AJ TNLDEG 26/35	PLM-TNL26/35	PLR-TNL26/35
	AJ TNLDEG 52	PLM-TNM52	PLR-TNM52
	AM ANLDKH 22/36	PLM-ANLD17/36	PLR-ANLD17/36
	AM ANMPKH 22/71	PLM-ANMPK22/71	PLR-ANMPK22/71
	AM ANMPKH 90	PLM-ANMPK90	PLR-ANMPK90
	AM ANMPKH 112/140	PLM-ANMPK112/140	PLR-ANMPK112/140
	AM FNHDEH 220/280	PLM-FNH22/28	PLR-FNH22/28
	AM FNLDEH 17/36	PLM-FNL17/36	PLR-FNL17/36
	AM FNLDEH 45/56	PLM-FNL45/56	PLR-FNL45/56
	AM FNLDEH 71	PLM-FNL71	PLR-FNL71
	AM FNMDEH 22/36	PLM-FNM22/36	PLR-FNM22/36
	AM FNMDEH 90	PLM-FNM90	PLR-FNM90
	AM HNHPKH 112/140	PLM-HNHP112/140	PLR-HNHP112/140
	AM HNMPKH 36/71	PLM-HNMP36/71	PLR-HNMP36/71
	AM HNMPKH 90	PLM-HNMP90	PLR-HNMP90
	AM HNMPKH 112/140	PLM-HNMP112/140	PLR-HNMP112/140
	AM JNHFKH 180/224	PLM-JNH180/224	PLR-JNH180/224
	AM NMDEH 45/71	PLM-NMD45/71	PLR-NMD45/71
	DH EAV2 70/90	PLM-DHE70/90	PLR-DHE70/90
	ARXG KHTAP 12/14	PLM-ARXG12/14	PLR-ARXG12/14
	ARXG KHTAP 18/30	PLM-ARXG18/30	PLR-ARXG18/30
	ARXG KHTA 45/54	PLM-ARXG45/54	PLR-ARXG45/54

MARCA	MODELLO	CODICE MANDATA	CODICE RIPRESA
	ARXG KLLAP 18	PLM-ARXG18	PLR-ARXG18
	ARXG KLLAP 9/14	PLM-ARXG9/14	PLR-ARXG9/14
	ARXG KMLA 22/45	PLM-ARXG22/45	PLR-ARXG22/45
	ARYG LHTA 45/54	PLM-ARYG45/54	PLR-ARYG45/54
	ARYG LHTBP 12/14	PLM-ARYGLH12/14	PLR-ARYGLH12/14
	ARYG LHTBP 18/30	PLM-ARYGLH18/30	PLR-ARYGLH18/30
	ARYG LHTBP 36/54	PLM-ARYGLH36/54	PLR-ARYGLH36/54
	ARYG LLTB 12/14	PLM-ARYGLL12/14	PLR-ARYGLL12/14
	ARYG LLTB 18	PLM-ARYGLL18	PLR-ARYGLL18
	ARYG LMLA 24/36	PLM-ARYGLM24/36	PLR-ARYGLM24/36
	ARYG LMLA 45	PLM-ARYGLM45	PLR-ARYGLM45
	ARYG LMLA/LE 30/36	PLM-ARYGLM30/36	PLR-ARYGLM30/36
	ARYG LSLAP 12/14	PLM-ARYGLS12/14	PLR-ARYGLS12/14
	ARYG LSLAP 18	PLM-ARYGLS18	PLR-ARYGLS18
	RG3DV-E 07/13	PLM-RAS07/13	PLR-RAS07/13
	RAS M G3DV 16	PLM-RAS16	PLR-RAS16
	M U2DVG 07/13	PLM-RASM07/13	PLR-RASM07/13
	M U2DVG 16	PLM-RASM16	PLR-RASM16
	M U2DVG 22/24	PLM-RASM22/24	PLR-RASM22/24
	RM BTP-E 1101/1606	PLM-RAV1101/1606	PLR-RAV1101/1606
	RM BTP-E 561	PLM-RAV561	PLR-RAV561
	RM BTP-E 801	PLM-RAV801	PLR-RAV801
	RM DTP-E 2241/2801	PLM-RAV2241/2801	PLR-RAV2241/2801
	RM SDT-E 301/561	PLM-RAV301/561	PLR-RAV301/561
	SM BTP-E 1101/1606	PLM-RAVS1101/1606	PLR-RAVS1101/1606
	SM BTP-E 406/566	PLM-RAVS406/566	PLR-RAVS406/566
	SM BTP-E 806	PLM-RAVS806	PLR-RAVS806
	SM DTP-E 2244/2804	PLM-RAVS2244/2804	PLR-RAVS2244/2804
	SM SDT-E 304/564	PLM-RAVS304/564	PLR-RAVS304/564
	MMD AP BHP-E 76/186	PLM-MM76/186	PLR-MM76/186
	MMD AP BHP-E 246/306	PLM-MM246/306	PLR-MM246/306
	MMD AP BHP-E 366/566	PLM-MM366/566	PLR-MM366/566
	MMD AP BHP1-E 76/186	PLM-MMD76/186	PLR-MMD76/186
	MMD AP BHP1-E 246/306	PLM-MMD246/306	PLR-MMD246/306
	MMD AP BHP1-E 366/566	PLM-MMD366/566	PLR-MMD366/566
	MMD AP HP-E 726/966	PLM-MMD726/966	PLR-MMD726/966
	MMD AP HP1-E 186/276	PLM-MMDA186/276	PLR-MMDA186/276
	MMD AP HP1-E 366/566	PLM-MMDA366/566	PLR-MMDA366/566
	MMD AP SHP1-E 56/184	PLM-MMDA56/184	PLR-MMDA56/184
	MMD AP SHP1-E 244/274	PLM-MMDA244/274	PLR-MMDA244/274
	MMD AP SHPE 56/184	PLM-MMDP56/184	PLR-MMDP56/184
	MMD SPHY 31/121	PLM-MMDU31/121	PLR-MMDU31/121
	MMD SPHY 151/181	PLM-MMDU151/181	PLR-MMDU151/181
	MMD SPHY 241/271	PLM-MMDU241/271	PLR-MMDU241/271

## 2.1 Plenum e accessori su misura

MARCA	MODELLO	CODICE MANDATA	CODICE RIPRESA		
	GM1A4 07/24	PLM-ARNU07/24	PLR-ARNU07/24		
	GM2A4 28/42	PLM-ARNU28/42	PLR-ARNU28/42		
	GB8A4 76/96	PLM-ARNU76/96	PLR-ARNU76/96		
	GL1G4 05/09	PLM-ARNU05/09	PLR-ARNU05/09		
	GL2G4 12/18	PLM-ARNU12/18	PLR-ARNU12/18		
	GL3G4 21/24	PLM-ARNU21/24	PLR-ARNU21/24		
	CBL N12 09	PLM-CB09	PLR-CB09		
	CBL N22 12/18	PLM-CB12/18	PLR-CB12/18		
	CLF N50 09/12	PLM-CL09/12	PLR-CL09/12		
	CLF N60 18	PLM-CL18	PLR-CL18		
	CMF N10 18/24	PLM-CMF18/24	PLR-CMF18/24		
	CMN N14 18/24	PLM-CMN18/24	PLR-CMN18/24		
	CMR N10 18/24	PLM-CMR18/24	PLR-CMR18/24		
	UB NHO 18/24	PLM-UB18/24	PLR-UB18/24		
	UL F50 12/18	PLM-UL12/18	PLR-UL12/18		
	UMF N10 12/18	PLM-UMF12/18	PLR-UMF12/18		
	UMF N10 30	PLM-UMF30	PLR-UMF30		
	UMF N10 36/42	PLM-UMF36/42	PLR-UMF36/42		
	UMF N30 36/48	PLM-UMF36/48	PLR-UMF36/48		
	UMF N20 24/30	PLM-UMF24/30	PLR-UMF24/30		
	UM N30 48/60	PLM-UMF48/60	PLR-UMF48/60		
	UM N14 30	PLM-UMN30	PLR-UMN30		
	UM N24 36/42	PLM-UMN36/42	PLR-UMN36/42		
	UMR N10 30	PLM-UMR30	PLR-UMR30		
	UMR N20 36/42	PLM-UMR36/42	PLR-UMR36/42		
		AUX4RBL4 26/35	PLM-ADT26/35	PLR-ADT26/35	
		AUX4RBL4 52	PLM-ADT52	PLR-ADT52	
		AUX4RCL4 52/71	PLM-ADTRC52/71	PLR-ADTRC52/71	
AUX4SKL3 26/35		PLM-ADTSK26/35	PLR-ADTSK26/35		
AUX4SKL3 52		PLM-ADTSK52	PLR-ADTSK52		
UX4RDH4 71/105		PLM-AUD71/105	PLR-AUD71/105		
UX4RHH5 125/175		PLM-AUD125/175	PLR-AUD125/175		
UX4SHH3 105/175		PLM-AUD4S105/175	PLR-AUD4S105/175		
UXASLL3 71		PLM-AUDAS71	PLR-AUDAS71		
		PS AT 35	PLM-GUDPS35	PLR-GUDPS35	
	PS AT 50	PLM-GUDPS50	PLR-GUDPS50		
	PS AT 71	PLM-GUDPS71	PLR-GUDPS71		
	PS AT 85	PLM-GUDPS85	PLR-GUDPS85		
	PHS AT 71	PLM-GUDPHS71	PLR-GUDPHS71		
	PHS AT 85	PLM-GUDPHS85	PLR-GUDPHS85		
	PHS AT 100	PLM-GUDPHS100	PLR-GUDPHS100		
	PHS AT 140	PLM-GUDPHS140	PLR-GUDPHS140		
	PHS AT 160	PLM-GUDPHS160	PLR-GUDPHS160		
	GFHEA K3DNA 09/12	PLM-GFHEA09/12	PLR-GFHEA09/12		
	GFHEA K3DNA 18	PLM-GFHEA18	PLR-GFHEA18		
	GFHEA K3DNA 21/24	PLM-GFHEA21/24	PLR-GFHEA21/24		
	GFH K3FI 12/18	PLM-GFHK312/18	PLR-GFHK312/18		
	GFH K3FI 24/36	PLM-GFHK324/36	PLR-GFHK324/36		
		HSIERA 48/60	PLM-HS148/60	PLR-HS148/60	
		MSIERA 12	PLM-MS12	PLR-MS12	
		MSIERA 18	PLM-MS18	PLR-MS18	
		MSI-2ERA 24/28	PLM-MS24/28	PLR-MS24/28	
S2SM1FA 50		PLM-S2SM150	PLR-S2SM150		
S2SM1FA 71		PLM-S2SM171	PLR-S2SM171		
S2SM3FA 35		PLM-S2SM335	PLR-S2SM335		
S2SM3FA 50		PLM-S2SM350	PLR-S2SM350		
S2SM3FA 71		PLM-S2SM371	PLR-S2SM371		
S2SM3FA 90		PLM-S2SM390	PLR-S2SM390		
S2SM3FA 105		PLM-S2SM3105	PLR-S2SM3105		
S2SM3FA 125		PLM-S2SM3125	PLR-S2SM3125		
S2SM3FA 140		PLM-S2SM3140	PLR-S2SM3140		
AD S2S S1FA 25/35		PLM-S2SADS125/35	PLR-S2SADS125/35		
		AD S2S S1FA 50	PLM-S2SADS150	PLR-S2SADS150	
		AD S2S S1FA 71	PLM-S2SADS171	PLR-S2SADS171	
		AD S2S S2FA 25/35	PLM-S2SADS225/35	PLR-S2SADS225/35	
		AD S2S S2FA 50	PLM-S2SADS250	PLR-S2SADS250	
		AD S2S S2FA 71	PLM-S2SADS271	PLR-S2SADS271	
		AD SSIERA 09/12	PLM-SS109/12	PLR-SS109/12	
		AD SSIERA 18/24	PLM-SS118/24	PLR-SS118/24	
		ADH HIERG 105	PLM-ADH105	PLR-ADH105	
		ADH HIERG 125	PLM-ADH125	PLR-ADH125	
		ADH HIERG 140	PLM-ADH140	PLR-ADH140	
			RAD QPE 18	PLM-RAD18	PLR-RAD18
			RAD PPA 50/70	PLM-RAD50/70	PLR-RAD50/70
RAD RPA 23/50			PLM-RAD25/50	PLR-RAD25/50	
RAD PPD 50/70			PLM-RADP50/70	PLR-RADP50/70	
RAD RPE 25/35	PLM-RAD25/35		PLR-RAD25/35		
RAD RPE 50/60	PLM-RAD50/60		PLR-RAD50/60		
RPI FSN4E 2/3	PLM-RPI2/3		PLR-RPI2/3		
RPI FSN4E 4/6	PLM-RPI4/6		PLR-RPI4/6		
RPIM UNEINH 3	PLM-RPIM3		PLR-RPIM3		
RPIM UNEINH 4/6.5	PLM-RPIM4/65		PLR-RPIM4/65		
	MTBD 35	PLM-MTBD35	PLR-MTBD35		
	MTBD 52/70	PLM-MTBD52/70	PLR-MTBD52/70		
	MTBD 88	PLM-MTBD88	PLR-MTBD88		
	MTBD 105/160	PLM-MTBD105/160	PLR-MTBD105/160		
	MTBE 35	PLM-MTBE35	PLR-MTBE35		
	MTBE 52/70	PLM-MTBE52/70	PLR-MTBE52/70		
	MTBE 88	PLM-MTBE88	PLR-MTBE88		
	MTBE 105/160	PLM-MTBE105/160	PLR-MTBE105/160		
	MTII FNXDO 09	PLM-MTI09	PLR-MTI09		
	MTIU FNXDO 12	PLM-MTI12	PLR-MTI12		
	FNXDO 18	PLM-MTI18	PLR-MTI18		
	FNXDO 24	PLM-MTI24	PLR-MTI24		
	FNXDO 36	PLM-MTI36	PLR-MTI36		

MARCA	MODELLO	CODICE MANDATA	CODICE RIPRESA
	CSMZ UD3EA 20	PLM-CSZ20	PLR-CSZ20
	CSZ 20/60	PLM-CSZ20/60	PLR-CSZ20/60
	CSZ UD3EAW 25/60	PLM-CSZ25/60	PLR-CSZ25/60
	SMF2E5A 15/56	PLM-SM15/56	PLR-SM15/56
	SMF2E5A 60/90	PLM-SM60/90	PLR-SM60/90
	SMF2E5A 106/160	PLM-SM106/160	PLR-SM106/160
	SMF3E5B 15/56	PLM-SMF15/56	PLR-SMF15/56
	SMF3E5B 60/90	PLM-SMF60/90	PLR-SMF60/90
	SMF3E5B 106/160	PLM-SMF106/160	PLR-SMF106/160
	SMM1E5A 15/56	PLM-SMM15/56	PLR-SMM15/56
	SPE2E5 250	PLM-SPE250	PLR-SPE250
	SPE2E5B 200/250	PLM-SPE200/250	PLR-SPE200/250
	SPF1E5A/B 36/50	PLM-SPF36/50	PLR-SPF36/50
	SPF1E5A/B 60/71	PLM-SPF60/71	PLR-SPF60/71
	SPF1E5A/B 100/140	PLM-SPF100/140	PLR-SPF100/140
	SPF3E 1014	PLM-PF1014	PLR-PF1014
	SPF3E 3650	PLM-PF3650	PLR-PF3650
	SPF3E 6071	PLM-PF6071	PLR-PF6071
	SPN1E5A/B 100/140	PLM-PNB100/140	PLR-PNB100/140
	SPN1E5A/B 36/50	PLM-PNB36/50	PLR-PNB36/50

	KX6F 45/56	PLM-FDUM45/56	PLR-FDUM45/56
	KX6F 71/90	PLM-FDUM71/90	PLR-FDUM71/90
	KX6F 112/140	PLM-FDUM112/140	PLR-FDUM112/140
	KXE6F 22/56	PLM-FDUME22/56	PLR-FDUME22/56
	KXE6F 71/90	PLM-FDUME71/90	PLR-FDUME71/90
	KXE6F 112/160	PLM-FDUME112/160	PLR-FDUME112/160
	VF/VH 40/50	PLM-FDUMV40/50	PLR-FDUMV40/50
	VF/VH 60/71	PLM-FDUMV60/71	PLR-FDUMV60/71
	VF/VH 100/140	PLM-FDUMV100/140	PLR-FDUMV100/140
	FDU VF1 71	PLM-FDU71	PLR-FDU71
	FDU VF1/VF2 100	PLM-FDU100	PLR-FDU100
	FDU VF 100/140	PLM-FDU100/140	PLR-FDU100/140
	FDU VG 200/240	PLM-FDU200/240	PLR-FDU200/240
	SRR ZMS 25/35	PLM-SRR25/35	PLR-SRR25/35
	SRR ZMS 50/60	PLM-SRR50/60	PLR-SRR50/60

	HUCI-7A 1080	PLM-HUCI1080	PLR-HUCI1080
	HUCI-7A 1400	PLM-HUCI1400	PLR-HUCI1400
	HUCI-7A 710	PLM-HUCI710	PLR-HUCI710
	HUCU-ZAL 350	PLM-HUCU350	PLR-HUCU350
	HUCU-ZAL 530	PLM-HUCU530	PLR-HUCU530

	ID2XY 27/35M	PLM-ID2XY27/35	PLR-ID2XY27/35
	ID2XY 53M	PLM-ID2XY53	PLR-ID2XY53
	ID2XY 140/160M	PLM-ID2XY140/160	PLR-ID2XY140/160
	ID2XY 150M	PLM-ID2XY150	PLR-ID2XY150
	MPINH 15/25 CC2	PLM-MPINHC15/25	PLR-MPINHC15/25
	MPINH 31/51 CC2	PLM-MPINHC31/51	PLR-MPINHC31/51

MARCA	MODELLO	CODICE MANDATA	CODICE RIPRESA
	FCZI 200/250	PLM-FCZI200/250	PLR-FCZI200/250
	FCZI 300/350	PLM-FCZI300/350	PLR-FCZI300/350
	FCZI 400/550	PLM-FCZI400/550	PLR-FCZI400/550
	FCZI 700/950	PLM-FCZI700/950	PLR-FCZI700/950
	LCGD 350	PLM-LCG350	PLR-LCG350
	LCGD 500	PLM-LCG500	PLR-LCG500
	LCGD 700/850	PLM-LCG700/850	PLR-LCG700/850
	LCGD 1000	PLM-LCG1000	PLR-LCG1000
	LCGD 1200/1600	PLM-LCG1200/1600	PLR-LCG1200/1600
	LCID 071/121	PLM-LCI071/121	PLR-LCI071/121
	LCID 141/161	PLM-LCI141/161	PLR-LCI141/161
	LCID 270	PLM-LCI270	PLR-LCI270
	LCID 350/700	PLM-LCI350/500	PLR-LCI350/500
	LCID 1400/1600	PLM-LCI1400/1600	PLR-LCI1400/1600
	LCID 700/1200	PLM-LCI700/1200	PLR-LCI700/1200
	MLG 250	PLM-MLG250	PLR-MLG250
	MLG 350	PLM-MLG350	PLR-MLG350
	MLG 500	PLM-MLG500	PLR-MLG500
	VED 030/040	PLM-VED030/040	PLR-VED030/040
	VED 130/140	PLM-VED130/140	PLR-VED130/140
	VED 230/240	PLM-VED230/240	PLR-VED230/240
	VED 330/340	PLM-VED330/340	PLR-VED330/340
	VED 530/541	PLM-VED530/541	PLR-VED530/541
	VED 730/741	PLM-VED730/741	PLR-VED730/741

## 2.1 Plenum e accessori su misura

### SCHEMA PLENUM CANALIZZATA

SPETTABILE:	DATA:
	C. ORDINE :

#### SPECIFICHE PLENUM

MARCA:

MODELLO:

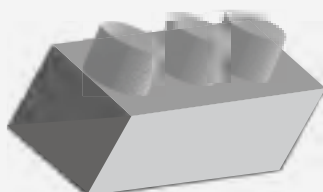

- Cod. prodotto generico*  
**PLM-CDZ**  
Plenum di mandata
- Cod. prodotto generico*  
**PLM-C-CDZ**  
Plenum di mandata chiuso

- Cod. prodotto generico*  
**PLR-CDZ**  
Plenum di ripresa
- Cod. prodotto generico*  
**PLR-C-CDZ**  
Plenum di ripresa chiuso

#### NUMERO ATTACCHI E DISPOSIZIONE

*indicare nei riquadri il diametro dei canotti*

*Plenum 3 attacchi*

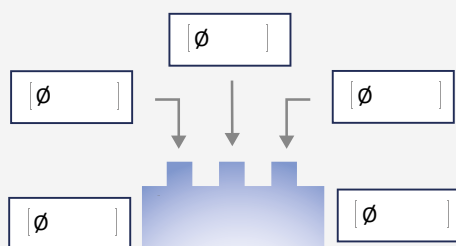

*Plenum 4 attacchi*

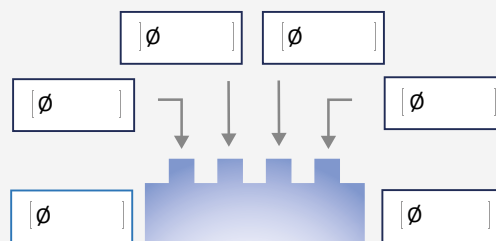

*Plenum 5 attacchi*

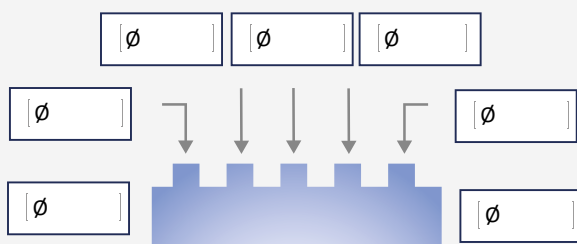

*Plenum 6 attacchi*

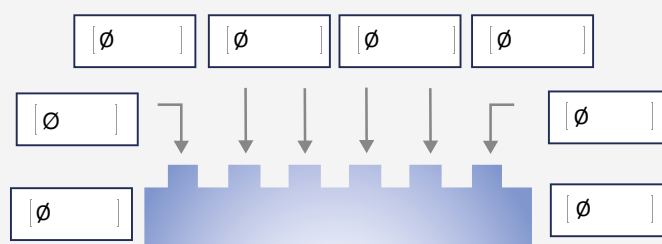

NOTE:



## PLENUM CANALIZZATA BOCCHETTA

### DESCRIZIONE CODICE

PLM MANDATA:	PLMB-CDZ*	Es. PLMB-SEZ25
PLM MANDATA KIT SANI1:	PLMB-CDZ-KS1*	Es. PLMB-SEZ25-KS1
PLM MANDATA KIT SANI2:	PLMB-CDZ-KS2*	Es. PLMB-SEZ25-KS2

Per plenum chiusi vedi codice CANOTTO pag. 80

\* In fase d'ordine è possibile utilizzare il codice generico indicando il modello della macchina

### DESCRIZIONE

Plenum per canalizzate con bocchetta integrata a singolo filare.  
Realizzato con pannello preisolato.

### CARATTERISTICHE

Materiale: alluminio e poliuretano espanso.  
Profondità STANDARD plenum 300 mm.  
Larghezza e altezza come uscita macchina.

### A RICHIESTA

Dimensioni differenti allo standard.

### ACCESSORI

Possibilità di fornitura con SISTEMA DI SANIFICAZIONE  
PLM-CDZ-KS1 / PLM-CDZ-KS2 (vedi pag. 64)

ATTENZIONE: La tabella non include tutte le marche e i modelli di macchina presenti sul mercato. Verifica le misure con i tecnici.

MARCA	MODELLO	CODICE MANDATA
	FBA 35/50	PLMB-FBA35/50
	FBA 60/71	PLMB-FBA60/71
	FBA 100/140	PLMB-FBA100/140
	FDA 125	PLMB-FDA125
	FDA 200/250	PLMB-FDA200/250
	FDQ 125	PLMB-FDQ125
	FDXM 25/30	PLMB-FDXM25/35
	FDXM 50/60	PLMB-FDXM50/60
	FNA 25/35	PLMB-FNA25/35
	FNA 50/60	PLMB-FNA50/60
	FNQ 25/35	PLMB-FNQ25/35
	FNQ 50/60	PLMB-FNQ50/60
	FWB 02/04 BT	PLMB-FWB02/04
	FWB 05/07 BT	PLMB-FWB05/07
	FWB 08/10 BT	PLMB-FWB08/10
	FWB CTN 04/05 CFN	PLMB-FWBCTN04/05
	FWB CTN 06/08 CFN	PLMB-FWBCTN06/08

MARCA	MODELLO	CODICE MANDATA
	FWB CTN 10/17 CFN	PLMB-FWBCTN10/17
	FWD AT/AF 4	PLMB-FWD4
	FWD AT/AF 6	PLMB-FWD6
	FWD AT/AF 08/10	PLMB-FWD08/10
	FWD AT/AF 12	PLMB-FWD12
	FWEDAF 03/05 N5V3	PLMB-FWEDAF03/05
	FWEDAF 06 N5V3	PLMB-FWEDAF06
	FWEDAF 07/10 N5V3	PLMB-FWEDAF07/10
	FWEDAT 03/05 N5V3	PLMB-FWEDAT03/05
	FWEDAT 06 N5V3	PLMB-FWEDAT06
	FWEDAT 07/10 N5V3	PLMB-FWEDAT07/10
	FWM 15/02	PLMB-FWM15/02
	FWM 25/03	PLMB-FWM25/03
	FWM 35/06	PLMB-FWM35/06
	FWP AT 02/04	PLMB-FWPAT02/04
	FWP AT 05/07	PLMB-FWPAT05/07
	FWPCTN 04/05 CFN	PLMB-FWPCTN04/05

## 2.1 Plenum e accessori su misura

MARCA	MODELLO	CODICE MANDATA
	FWPCTN 06/08 CFN	PLMB-FWPCTN06/08
	FWPCTN 10/17 CFN	PLMB-FWPCTN10/17
	FWA AT 02	PLMB-FWS2
	FWA AT 03	PLMB-FWS3
	FWA AT 06	PLMB-FWS6
	FWA AT 08	PLMB-FWS8
	FXDA A 10/32	PLMB-FXDA10/32
	FXDA A 40/50	PLMB-FXDA40/50
	FXDA A 63	PLMB-FXDA63
	FXDQ A 15/32	PLMB-FXDQ15/32
	FXDQ A 40/50	PLMB-FXDQ40/50
	FXDQ A 63	PLMB-FXDQ63
	FXSA A 15/32	PLMB-FXSA15/32
	EXSA A 40/50	PLMB-EXSA40/50
	EXSA A 63/80	PLMB-EXSA63/80
	FXSA A 100/125	PLMB-FXSA100/125
	FXSA A 140	PLMB-FXSA140
	FNSQ A 100/125	PLMB-FNSQ100/125
	FXSQ A 10/32	PLMB-FXSQ10/32
	FXSQ A 40/50	PLMB-FXSQ40/50
	FXSQ A 63/80	PLMB-FXSQ63/80
	EXSQ A 140	PLMB-EXSQ140

	PEAD MJA 35/50	PLMB-PEADM35/50
	PEAD MJA 60/71	PLMB-PEADM60/71
	PEAD MJA 100/125	PLMB-PEADM100/125
	PEAD MJA 140	PLMB-PEADM140
	PEAD SM JAL 71	PLMB-PEADSM71
	PEAD SM JAL 100/125	PLMB-PEADSM100/125
	PEAD SM JAL 140	PLMB-PEADSM140
	SEZ M 25	PLMB-SEZ25
	SEZ M 35/50	PLMB-SEZ35/50
	SEZ M 60/71	PLMB-SEZ60/71
	PEFY M VMA-A 20/32	PLMB-PEFYM20/32
	PEFY M VMA-A 40/63	PLMB-PEFYM40/63
	PEFY M VMA-A 71/80	PLMB-PEFYM71/80
	PEFY M VMA-A 100/125	PLMB-PEFYM100/125
	PEFY M VMA-A 140	PLMB-PEFYM140
	PEFY M VMA-E 20/32	PLMB-PEFYM20/32
	PEFY M VMA-E 40/50	PLMB-PEFYM40/50
	PEFY M VMA-E 63/80	PLMB-PEFYM63/80
	PEFY M VMA-E 100/125	PLMB-PEFYM100/125
	PEFY M VMA-E 140	PLMB-PEFYM140
	PEFY M VMA-E 200/250	PLMB-PEFYM200/250
	PEFY M VMA-E 200/250	PLMB-PEFYM200/250
	PEFY M VMA-E 200/250	PLMB-PEFYM200/250
	PEFY M VMA-E 200/250	PLMB-PEFYM200/250
	PEFY M VMA-E 200/250	PLMB-PEFYM200/250
	PEFY M VMA-E 200/250	PLMB-PEFYM200/250
	PEFY M VMA-E 200/250	PLMB-PEFYM200/250
	PEFY M VMA-E 200/250	PLMB-PEFYM200/250
	PEFY M VMA-E 200/250	PLMB-PEFYM200/250
	PEFY M VMA-E 200/250	PLMB-PEFYM200/250
	PEFY M VMA-E 200/250	PLMB-PEFYM200/250
	PEFY M VMA-E 200/250	PLMB-PEFYM200/250
	PEFY M VMA-E 200/250	PLMB-PEFYM200/250
	PEFY M VMA-E 200/250	PLMB-PEFYM200/250
	PEFY M VMA-E 200/250	PLMB-PEFYM200/250
	PEFY M VMA-E 200/250	PLMB-PEFYM200/250
	PEFY M VMA-E 200/250	PLMB-PEFYM200/250
	PEFY M VMA-E 200/250	PLMB-PEFYM200/250
	PEFY M VMA-E 200/250	PLMB-PEFYM200/250
	PEFY M VMA-E 200/250	PLMB-PEFYM200/250
PEFY M VMA-E 200/250	PLMB-PEFYM200/250	
PEFY M VMA-E 200/250	PLMB-PEFYM200/250	

MARCA	MODELLO	CODICE MANDATA
	PEFY W VMA-A 100/125	PLMB-PEFYWA100/125
	PEFY W VMA-E 20	PLMB-PEFYWP20
	PEFY W VMA-E 25/32	PLMB-PEFYWP25/32
	PEFY W VMA-E 40/50	PLMB-PEFYWP40/50
	PEFY W VMSI-E 10/25	PLMB-PEFYWS10/25
	PEFY W VMSI-E 32/40	PLMB-PEFYWS32/40
	PEFY W VMSI-E 50	PLMB-PEFYWS50

	AC HNMCEH 35	PLMB-HNM35
	AC JNHHPKH 180/200	PLMB-JNH180/200
	AC JNMCEH 35	PLMB-JNM35
	AC JNMCEH 100/125	PLMB-JNM100/125
	AC UNMCEH 71	PLMB-UNM71
	AC KNHHPKH 200/250	PLMB-KNH200/250
	AC MNLDKH 26/35	PLMB-MNL26/35
	AC MNLDKH 52/71	PLMB-MNL52/71
	AC MNMDKH 35/71	PLMB-MNM35/71
	AC MNMDKH 90/100	PLMB-MNM90/100
	AC MNMDKH 120/140	PLMB-MNM120/140
	AC RNLDKG 26/35	PLMB-RNL26/35
	AC RNLDKG 52/71	PLMB-RNL52/71
	AC RNMDKG 35/71	PLMB-RNM35/71
	AC RNMDKG 100	PLMB-RNM100
	AC RNMDKG 120/140	PLMB-RNM120/140
	AC SDXEA 90/100	PLMB-SDXEA90/100
	AE ANLDEH 22/36	PLMB-ANLD22/36
	AE ANLDEH 56	PLMB-ANLD56
	AE ANMPEH 71	PLMB-ANM71
	AE ANMPEH 90	PLMB-ANM72
	AE MNLDKH 22/36	PLMB-MNLD22/36
	AE MNLDKH 56	PLMB-MNLD56
	AE MNMPEH 71	PLMB-MNMP71
	AE MNMPEH 90	PLMB-MNMP90
	AJ RBLDEG 26/36	PLMB-RBL26/36
	AJ TNLDEG 26/35	PLMB-TNL26/35
	AJ TNLDEG 52	PLMB-TNM52
	AM ANLDKH 22/36	PLMB-ANLD17/36
	AM ANMPKH 22/71	PLMB-ANMPK22/71
	AM ANMPKH 90	PLMB-ANMPK90
	AM ANMPKH 112/140	PLMB-ANMPK112/140
	AM FNHDEH 220/280	PLMB-FNH22/28
	AM FNLDEH 17/36	PLMB-FNL17/36
	AM FNLDEH 45/56	PLMB-FNL45/56
	AM FNLDEH 71	PLMB-FNL71
	AM FNMDEH 22/36	PLMB-FNM22/36
	AM FNMDEH 90	PLMB-FNM90
	AM HNHHPKH 112/140	PLMB-HNH112/140
	AM HNMPKH 36/71	PLMB-HNMP36/71
	AM HNMPKH 90	PLMB-HNMP90
	AM HNMPKH 112/140	PLMB-HNMP112/140
	AM JNHFKH 180/224	PLMB-JNH180/224
	AM NMDEH 45/71	PLMB-NMD45/71
	DH EAV2 70/90	PLMB-DHE70/90

	ARXG KHTAP 12/14	PLMB-ARXG12/14
	ARXG KHTAP 18/30	PLMB-ARXG18/30
	ARXG KHTA 45/54	PLMB-ARXG45/54

MARCA	MODELLO	CODICE MANDATA
	ARXG KLLAP 18	PLMB-ARXG18
	ARXG KLLAP 9/14	PLMB-ARXG9/14
	ARXG KMLA 22/45	PLMB-ARXG22/45
	ARYG LHTA 45/54	PLMB-ARYG45/54
	ARYG LHTBP 12/14	PLMB-ARYGLH12/14
	ARYG LHTBP 18/30	PLMB-ARYGLH18/30
	ARYG LHTBP 36/54	PLMB-ARYGLH36/54
	ARYG LLTB 12/14	PLMB-ARYGLL12/14
	ARYG LLTB 18	PLMB-ARYGLL18
	ARYG LMLA 24/36	PLMB-ARYGLM24/36
	ARYG LMLA 45	PLMB-ARYGLM45
	ARYG LMLA/LE 30/36	PLMB-ARYGLM30/36
	ARYG LSLAP 12/14	PLMB-ARYGLS12/14
	ARYG LSLAP 18	PLMB-ARYGLS18

	RG3DV-E 07/13	PLMB-RAS07/13
	RAS M G3DV 16	PLMB-RAS16
	M U2DVG 07/13	PLMB-RASM07/13
	M U2DVG 16	PLMB-RASM16
	M U2DVG 22/24	PLMB-RASM22/24
	RM BTP-E 1101/1606	PLMB-RAV1101/1606
	RM BTP-E 561	PLMB-RAV561
	RM BTP-E 801	PLMB-RAV801
	RM DTP-E 2241/2801	PLMB-RAV2241/2801
	RM SDT-E 301/561	PLMB-RAV301/561
	SM BTP-E 1101/1606	PLMB-RAVS1101/1606
	SM BTP-E 406/566	PLMB-RAVS406/566
	SM BTP-E 806	PLMB-RAVS806
	SM DTP-E 2244/2804	PLMB-RAVS2244/2804
	SM SDT-E 304/564	PLMB-RAVS304/564
	MMD AP BHP-E 76/186	PLMB-MM76/186
	MMD AP BHP-E 246/306	PLMB-MM246/306
	MMD AP BHP-E 366/566	PLMB-MM366/566
	MMD AP BHP1-E 76/186	PLMB-MMD76/186
	MMD AP BHP1-E 246/306	PLMB-MMD246/306
	MMD AP BHP1-E 366/566	PLMB-MMD366/566
	MMD AP HP-E 726/966	PLMB-MMD726/966
	MMD AP HP1-E 186/276	PLMB-MMDA186/276
	MMD AP HP1-E 366/566	PLMB-MMDA366/566
	MMD AP SHP1-E 56/184	PLMB-MMDA56/184
	MMD AP SHP1-E 244/274	PLMB-MMDA244/274
	MMD AP SHPE 56/184	PLMB-MMDP56/184
	MMD SPHY 31/121	PLMB-MMDU31/121
	MMD SPHY 151/181	PLMB-MMDU151/181
	MMD SPHY 241/271	PLMB-MMDU241/271

	GM1A4 07/24	PLMB-ARNU07/24
	GM2A4 28/42	PLMB-ARNU28/42
	GB8A4 76/96	PLMB-ARNU76/96
	GL1G4 05/09	PLMB-ARNU05/09
	GL2G4 12/18	PLMB-ARNU12/18
	GL3G4 21/24	PLMB-ARNU21/24
CBL N12 09	PLMB-CB09	

MARCA	MODELLO	CODICE MANDATA
	CBL N22 12/18	PLMB-CB12/18
	CLF N50 09/12	PLMB-CL09/12
	CLF N60 18	PLMB-CL18
	CMF N10 18/24	PLMB-CMF18/24
	CMN N14 18/24	PLMB-CMN18/24
	CMR N10 18/24	PLMB-CMR18/24
	UB NHO 18/24	PLMB-UB18/24
	UL F50 12/18	PLMB-UL12/18
	UMF N10 12/18	PLMB-UMF12/18
	UMF N10 30	PLMB-UMF30
	UMF N10 36/42	PLMB-UMF36/42
	UMF N30 36/48	PLMB-UMF36/48
	UMF N20 24/30	PLMB-UMF24/30
	UM N30 48/60	PLMB-UMF48/60
	UM N14 30	PLMB-UMN30
	UM N24 36/42	PLMB-UMN36/42
UMR N10 30	PLMB-UMR30	
UMR N20 36/42	PLMB-UMR36/42	

	AUX4RBL4 26/35	PLMB-ADT26/35
	AUX4RBL4 52	PLMB-ADT52
	AUX4RCL4 52/71	PLMB-ADTRC52/71
	AUX4SKL3 26/35	PLMB-ADTSK26/35
	AUX4SKL3 52	PLMB-ADTSK52
	UX4RDH4 71/105	PLMB-AUD71/105
	UX4RHH5 125/175	PLMB-AUD125/175
	UX4SHH3 105/175	PLMB-AUD4S105/175
	UXASLL3 71	PLMB-AUDAS71

	PS AT 35	PLMB-GUDPS35
	PS AT 50	PLMB-GUDPS50
	PS AT 71	PLMB-GUDPS71
	PS AT 85	PLMB-GUDPS85
	PHS AT 71	PLMB-GUDPHS71
	PHS AT 85	PLMB-GUDPHS85
	PHS AT 100	PLMB-GUDPHS100
	PHS AT 140	PLMB-GUDPHS140
	PHS AT 160	PLMB-GUDPHS160
	GFHEA K3DNA 09/12	PLMB-GFHEA09/12
	GFHEA K3DNA 18	PLMB-GFHEA18
	GFHEA K3DNA 21/24	PLMB-GFHEA21/24
	GFH K3FI 12/18	PLMB-GFHK312/18
	GFH K3FI 24/36	PLMB-GFHK324/36

	HSIERA 48/60	PLMB-HS148/60
	MSTERA 12	PLMB-MS12
	MSTERA 18	PLMB-MS18
	MS1-2ERA 24/28	PLMB-MS24/28
	S2SM1FA 50	PLMB-S2SM150
	S2SM1FA 71	PLMB-S2SM171
	S2SM3FA 35	PLMB-S2SM335
	S2SM3FA 50	PLMB-S2SM350
	S2SM3FA 71	PLMB-S2SM371
	S2SM3FA 90	PLMB-S2SM390
	S2SM3FA 105	PLMB-S2SM3105
	S2SM3FA 125	PLMB-S2SM3125
	S2SM3FA 140	PLMB-S2SM3140
	AD S2S S1FA 25/35	PLMB-S2SADS125/35





MARCA	MODELLO	CODICE MANDATA
	AD S2S S1FA 50	PLMB-S2SADS150
	AD S2S S1FA 71	PLMB-S2SADS171
	AD S2S S2FA 25/35	PLMB-S2SADS225/35
	AD S2S S2FA 50	PLMB-S2SADS250
	AD S2S S2FA 71	PLMB-S2SADS271
	AD SSIERA 09/12	PLMB-SSI09/12
	AD SSIERA 18/24	PLMB-SSI18/24
	ADH HIERG 105	PLMB-ADH105
	ADH HIERG 125	PLMB-ADH125
ADH HIERG 140	PLMB-ADH140	

	RAD QPE 18	PLMB-RAD18
	RAD PPA 50/70	PLMB-RAD50/70
	RAD RPA 23/50	PLMB-RAD25/50
	RAD PPD 50/70	PLMB-RADP50/70
	RAD RPE 25/35	PLMB-RAD25/35
	RAD RPE 50/60	PLMB-RAD50/60
	RPI FSN4E 2/3	PLMB-RPI2/3
	RPI FSN4E 4/6	PLMB-RPI4/6
	RPIM UNEINH 3	PLMB-RPIM3
RPIM UNEINH 4/6.5	PLMB-RPIM4/6.5	

	MTBD 35	PLMB-MTBD35
	MTBD 52/70	PLMB-MTBD52/70
	MTBD 88	PLMB-MTBD88
	MTBD 105/160	PLMB-MTBD105/160
	MTBE 35	PLMB-MTBE35
	MTBE 52/70	PLMB-MTBE52/70
	MTBE 88	PLMB-MTBE88
	MTBE 105/160	PLMB-MTBE105/160
	MTII FNXDO 09	PLMB-MTII09
	MTIU FNXDO 12	PLMB-MTII12
	FNXDO 18	PLMB-MTII18
	FNXDO 24	PLMB-MTII24
	FNXDO 36	PLMB-MTII36

	CSMZ UD3EA 20	PLMB-CSZ20
	CSZ 20/60	PLMB-CSZ20/60
	CSZ UD3EAW 25/60	PLMB-CSZ25/60
	SMF2E5A 15/56	PLMB-SMF15/56
	SMF2E5A 60/90	PLMB-SMF60/90
	SMF2E5A 106/160	PLMB-SMF106/160
	SMF3E5B 15/56	PLMB-SMF15/56
	SMF3E5B 60/90	PLMB-SMF60/90
	SMF3E5B 106/160	PLMB-SMF106/160
	SMM1E5A 15/56	PLMB-SMM15/56
	SPE2E5 250	PLMB-SPE250
	SPE2E5B 200/250	PLMB-SPE200/250
	SPF1E5A/B 36/50	PLMB-SPF36/50
	SPF1E5A/B 60/71	PLMB-SPF60/71
	SPF1E5A/B 100/140	PLMB-SPF100/140
	SPF3E 1014	PLMB-PF1014
	SPF3E 3650	PLMB-PF3650
	SPF3E 6071	PLMB-PF6071
	SPNIE5A/B 100/140	PLMB-PNB100/140
	SPNIE5A/B 36/50	PLMB-PNB36/50

MARCA	MODELLO	CODICE MANDATA
	KX6F 45/56	PLMB-FDUM45/56
	KX6F 71/90	PLMB-FDUM71/90
	KX6F 112/140	PLMB-FDUM112/140
	KXE6F 22/56	PLMB-FDUME22/56
	KXE6F 71/90	PLMB-FDUME71/90
	KXE6F 112/160	PLMB-FDUME112/160
	VF/VH 40/50	PLMB-FDUMV40/50
	VF/VH 60/71	PLMB-FDUMV60/71
	VF/VH 100/140	PLMB-FDUMV100/140
	FDU VF1 71	PLMB-FDU71
	FDU VF1/VF2 100	PLMB-FDU100
	FDU VF 100/140	PLMB-FDU100/140
	FDU VG 200/240	PLMB-FDU200/240
	SRR ZMS 25/35	PLMB-SRR25/35
SRR ZMS 50/60	PLMB-SRR50/60	

	HUCI-7A 1080	PLMB-HUCI1080
	HUCI-7A 1400	PLMB-HUCI1400
	HUCI-7A 710	PLMB-HUCI710
	HUCU-ZAL 350	PLMB-HUCU350
	HUCU-ZAL 530	PLMB-HUCU530

	ID2XY 27/35M	PLMB-ID2XY27/35
	ID2XY 53M	PLMB-ID2XY53
	ID2XY 140/160M	PLMB-ID2XY140/160
	ID2XY 150M	PLMB-ID2XY150
	MPINH 15/25 CC2	PLMB-MPINHC15/25
	MPINH 31/51 CC2	PLMB-MPINHC31/51

	FCZI 200/250	PLMB-FCZI200/250
	FCZI 300/350	PLMB-FCZI300/350
	FCZI 400/550	PLMB-FCZI400/550
	FCZI 700/950	PLMB-FCZI700/950
	LGCD 350	PLMB-LCG350
	LGCD 500	PLMB-LCG500
	LGCD 700/850	PLMB-LCG700/850
	LGCD 1000	PLMB-LCG1000
	LGCD 1200/1600	PLMB-LCG1200/1600
	LCID 071/121	PLMB-LCI071/121
	LCID 141/161	PLMB-LCI141/161
	LCID 270	PLMB-LCI270
	LCID 350/700	PLMB-LCI350/500
	LCID 1400/1600	PLMB-LCI1400/1600
	LCID 700/1200	PLMB-LCI700/1200
	MLG 250	PLMB-MLG250
	MLG 350	PLMB-MLG350
	MLG 500	PLMB-MLG500
	VED 030/040	PLMB-VED030/040
	VED 130/140	PLMB-VED130/140
VED 230/240	PLMB-VED230/240	
VED 330/340	PLMB-VED330/340	
VED 530/541	PLMB-VED530/541	
VED 730/741	PLMB-VED730/741	



## PLENUM DIFFUSORE

DESCRIZIONE CODICE		
ATTACCO POSTERIORE:	<b>PLPDLF-LNF</b>	Es. PLPDLF-08002F*
ATTACCO LATERALE:	<b>PLLDLF-LNF</b>	Es. PLLDLF-08002F*
ATTACCO SUPERIORE:	<b>PLSDF-LNF</b>	Es. PLSDF-08002F*
VMC MAN./MAN.: *	<b>PLPDLF-MM-LNF</b>	Es. PLPDLF-MM-08002F
CHIUSO:	<b>PLCDLF-LNF</b>	Es. PLCDLF-08002F

\* Specificare il numero delle feritoie (riferimenti codici in tabella)

\* Fornito con 1 stacco da  $\varnothing 75$  e separatore

### DESCRIZIONE

Plenum per diffusori lineari in poliuretano espanso completo di collare/i per giunzione tubazioni flessibili.

### INSTALLAZIONE

Installati a soffitto o a parete.  
Fissaggio: con viti.

### A RICHIESTA

Dimensioni differenti allo standard.

### CARATTERISTICHE

Realizzato su misura.  
Materiale: alluminio e poliuretano espanso.  
Profondità da 200 a 350 mm.

### IMPIEGO

Idoneo per incanalare l'aria calda o fredda dall'apparecchiatura alle singole stanze.

### ACCESSORI

-

mm →			
LUNGHEZZA	CODICE ATTACCO POSTERIORE	CODICE ATTACCO LATERALE	CODICE ATTACCO SUPERIORE
600	PLPDLF-06001F	PLLDLF-06001F	PLSDF-06001F
	PLPDLF-06002F	PLLDLF-06002F	PLSDF-06002F
	PLPDLF-06003F	PLLDLF-06003F	PLSDF-06003F
	PLPDLF-06004F	PLLDLF-06004F	PLSDF-06004F
800	PLPDLF-08001F	PLLDLF-08001F	PLSDF-08001F
	PLPDLF-08002F	PLLDLF-08002F	PLSDF-08002F
	PLPDLF-08003F	PLLDLF-08003F	PLSDF-08003F
	PLPDLF-08004F	PLLDLF-08004F	PLSDF-08004F
1000	PLPDLF-10001F	PLLDLF-10001F	PLSDF-10001F
	PLPDLF-10002F	PLLDLF-10002F	PLSDF-10002F
	PLPDLF-10003F	PLLDLF-10003F	PLSDF-10003F
	PLPDLF-10004F	PLLDLF-10004F	PLSDF-10004F
1500	PLPDLF-15001F	PLLDLF-15001F	PLSDF-15001F
	PLPDLF-15002F	PLLDLF-15002F	PLSDF-15002F
	PLPDLF-15003F	PLLDLF-15003F	PLSDF-15003F
	PLPDLF-15004F	PLLDLF-15004F	PLSDF-15004F
2000	PLPDLF-20001F	PLLDLF-20001F	PLSDF-20001F
	PLPDLF-20002F	PLLDLF-20002F	PLSDF-20002F
	PLPDLF-20003F	PLLDLF-20003F	PLSDF-20003F
	PLPDLF-20004F	PLLDLF-20004F	PLSDF-20004F

## 2.1 Plenum e accessori su misura

### DIMENSIONI

#### 1 FERITOIA

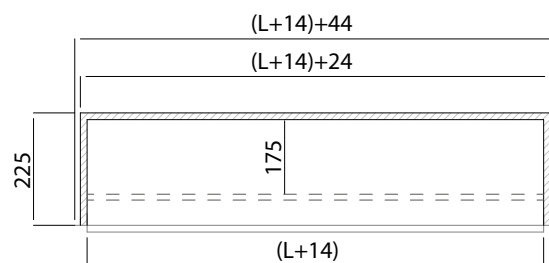
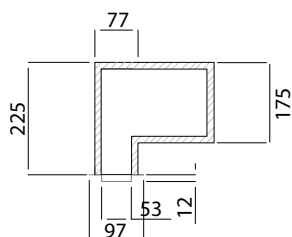

#### 2 FERITOIE

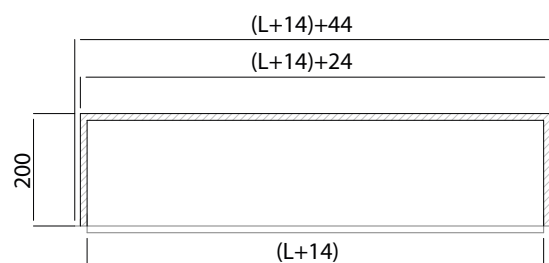
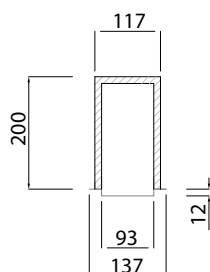

#### 3 FERITOIE

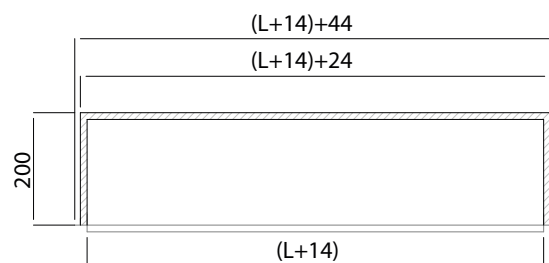
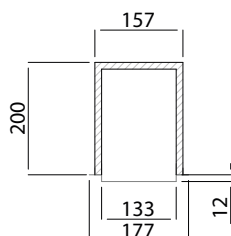

#### 4 FERITOIE

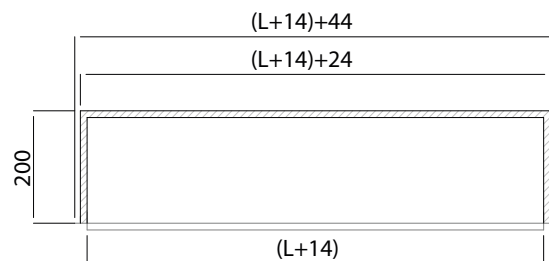
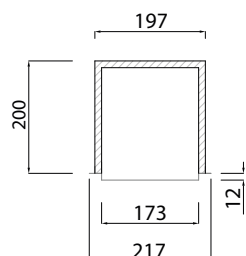

#### ESEMPIO DIFFUSORE LINEARE COMPATIBILE





## PLENUM GRIGLIA

### DESCRIZIONE CODICE

ATTACCO POSTERIORE:	PLP-LXH	Es. PLP-600X150*
ATTACCO LATERALE:	PLL-LXH	Es. PLL-600X150*
ATTACCO SUPERIORE:	PLS-LXH	Es. PLS-600X150*
MAN./RIP. ATTACCO POS.:	PLP-LXH-MR	Es. PLP-600X150-MR
MAN./RIP. ATTACCO LAT.:	PLL-LXH-MR	Es. PLL-600X150-MR
VMC MAN./MAN.: *	PLP-MM-LXH	Es. PLP-MM-600X150
CHIUSO:	PLC-LXH	Es. PLC-600X150
Crea il tuo codice con nr. attacchi e diametro:	PL*LXH-N°*XDØ*	Es. PLP600X150-D150 (1 att. Ø150) Es. PLP600X150-2XD150 (2 att. Ø150)

\* Specificare la tipologia attacco (P;S;L) il numero di attacchi e il diametro.

\* Fornito con 1 stacco da Ø75 e separatore

### DESCRIZIONE

Plenum per bocchetta in poliuretano espanso con giunzioni laterali in pvc completo di collare/i per connessione di tubazioni flessibili.

### INSTALLAZIONE

Installati a soffitto o a parete.  
Fissaggio: con viti.

### A RICHIESTA

Dimensioni differenti allo standard.

### CARATTERISTICHE









Realizzato su misura.  
Materiale: alluminio e poliuretano espanso.  
Profondità da 200 a 350 mm.

### IMPIEGO

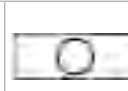
Idoneo per incanalare l'aria calda o fredda dall'apparecchiatura alle singole stanze.

### ACCESSORI

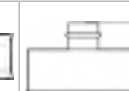
-

mm									
	CODICI ALTEZZA 100			CODICI ALTEZZA H 150 (TAPPI BLU)			CODICI ALTEZZA H 200		
	ATTACCO POST.	ATTACCO LAT.	ATTACCO SUP.	ATTACCO POST.	ATTACCO LAT.	ATTACCO SUP.	ATTACCO POST.	ATTACCO LAT.	ATTACCO SUP.
Ø ATTACCO CONSIGLIATO	100 - 150			100 - 150 - 200			100 - 150 - 200		
LUNGHEZZA									
200	PLP-200X100	PLL-200X100	PLS-200X100	PLP-200X150	PLL-200X150	PLS-200X150	PLP-200X200	PLL-200X200	PLS-200X200
300	PLP-300X100	PLL-300X100	PLS-300X100	PLP-300X150	PLL-300X150	PLS-300X150	PLP-300X200	PLL-300X200	PLS-300X200
400	PLP-400X100	PLL-400X100	PLS-400X100	PLP-400X150	PLL-400X150	PLS-400X150	PLP-400X200	PLL-400X200	PLS-400X200
500	PLP-500X100	PLL-500X100	PLS-500X100	PLP-500X150	PLL-500X150	PLS-500X150	PLP-500X200	PLL-500X200	PLS-500X200
600	PLP-600X100	PLL-600X100	PLS-600X100	PLP-600X150	PLL-600X150	PLS-600X150	PLP-600X200	PLL-600X200	PLS-600X200
700	PLP-700X100	PLL-700X100	PLS-700X100	PLP-700X150	PLL-700X150	PLS-700X150	PLP-700X200	PLL-700X200	PLS-700X200
800	PLP-800X100	PLL-800X100	PLS-800X100	PLP-800X150	PLL-800X150	PLS-800X150	PLP-800X200	PLL-800X200	PLS-800X200
900	PLP-900X100	PLL-900X100	PLS-900X100	PLP-900X150	PLL-900X150	PLS-900X150	PLP-900X200	PLL-900X200	PLS-900X200
1000	PLP-1000X100	PLL-1000X100	PLS-1000X100	PLP-1000X150	PLL-1000X150	PLS-1000X150	PLP-1000X200	PLL-1000X200	PLS-1000X200
1100	PLP-1100X100	PLL-1100X100	PLS-1100X100	PLP-1100X150	PLL-1100X150	PLS-1100X150	PLP-1100X200	PLL-1100X200	PLS-1100X200
1200	PLP-1200X100	PLL-1200X100	PLS-1200X100	PLP-1200X150	PLL-1200X150	PLS-1200X150	PLP-1200X200	PLL-1200X200	PLS-1200X200

## 2.1 Plenum e accessori su misura

### DIMENSIONI

Tutte le misure sono espresse in mm.

plenum **PLP** altezza 100 e 200 mm

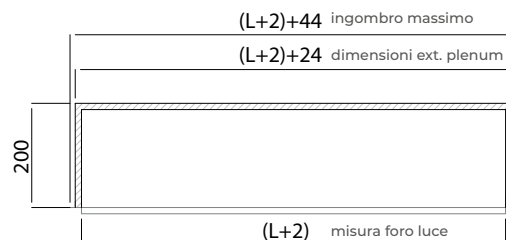
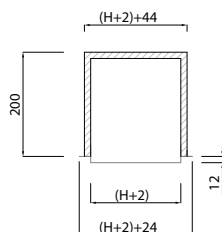

PLP altezza 150 mm (**tappi blu**)

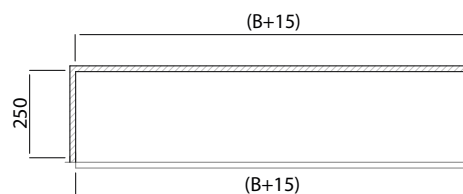
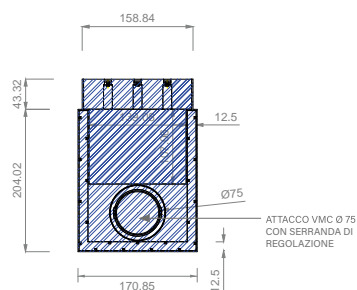

plenum **PLL** altezza 100, 150 e 200 mm

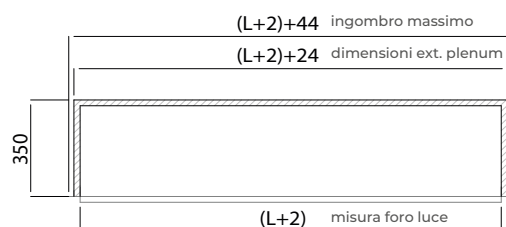
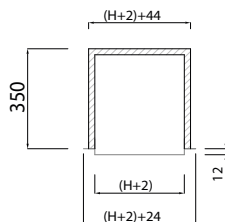

plenum **PLS** altezza 100, 150 e 200 mm

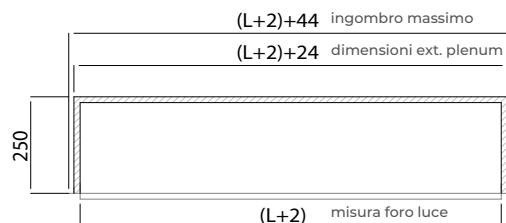
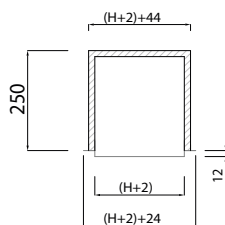

plenum **MANDATA/RIPRESA** altezza 100, 150 e 200 mm

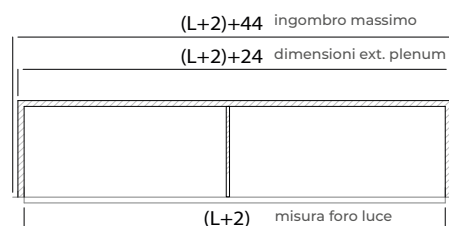
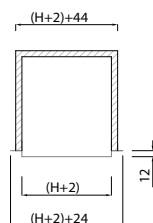



## PLENUM DI RACCORDO

### DESCRIZIONE CODICE

PLM A "T":	PLT-SPECIALE
PLM A "Y":	PLY-SPECIALE
PLM A "F":	PLF-SPECIALE

*Specificare il numero e il diametro degli attacchi.*

### DESCRIZIONE

Plenum di raccordo in poliuretano espanso e alluminio.

### INSTALLAZIONE

Installati a soffitto o a parete.  
Fissaggio: con viti.

### A RICHIESTA

Lavorazioni speciali.

### CARATTERISTICHE

Realizzato su misura.  
Materiale: alluminio e poliuretano espanso.

### IMPIEGO

Idoneo per incanalare l'aria calda o fredda dall'apparecchiatura alle singole stanze.

### ACCESSORI

-

Plenum raccordo a "T"



Plenum raccordo a "F"

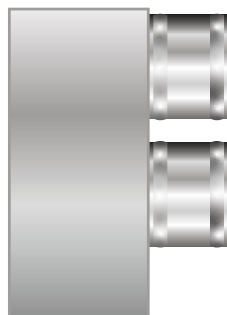

Plenum raccordo a "Y"

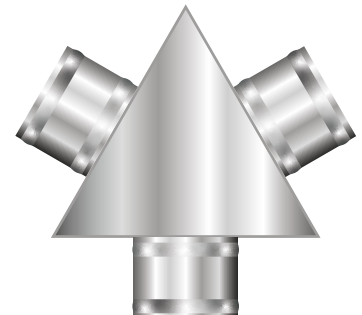

## 2.1 Plenum e accessori su misura



### CANALI IN PAL

#### DESCRIZIONE CODICE

CANALE IN PAL A TERRA AL MQ:	CANALE IN PAL
CANALE IN PAL APERTO PROFILATO AL MQ:	CANALE IN PAL - A
PLENUM MANDATA RACCORDO:	PLM-RACCORDO
PLENUM RIPRESA RACCORDO:	PLR-RACCORDO

Formula per il calcolo dei mq:  $Area = lunghezza * larghezza$   
Il calcolo del costo di ogni componente e' in funzione dei mq di pannello necessari alla loro realizzazione. Nel calcolo dei mq di pannello dei vari componenti e' sempre contemplata una quota di sfrido dovuta alle varie lavorazioni. Per qualsiasi chiarimento il nostro ufficio tecnico e' a disposizione dei clienti per una consulenza dedicata e su misura rispetto alle Vs specifiche esigenze.

#### DESCRIZIONE

I canali in pal, rivestiti in alluminio, sono leggeri e molto semplici da montare. Eliminano la dispersione termica, favoriscono l'aumento della tenuta d'aria e rendono possibile la realizzazione di impianti di dimensioni e peso contenuto. I canali in PAL sono composti da diverse tipologie e componenti che possono essere realizzati in tutte le misure necessarie.

#### CARATTERISTICHE

Realizzato su misura.  
Materiale: Rivestimento alluminio liscio/goffrato 80 micron su ambo i lati.  
Spessore pannello: 20.5 mm o 30 mm.  
CLASSE C secondo la norma UNI EN 134032008 e UNI EN 15072008.

#### INSTALLAZIONE

Installati internamente ed esternamente agli edifici.  
Fissaggio: con staffe.

#### IMPIEGO

Impianti di condizionamento.

CANALE RETTANGOLARE

CANALE TRAPEZOIDALE

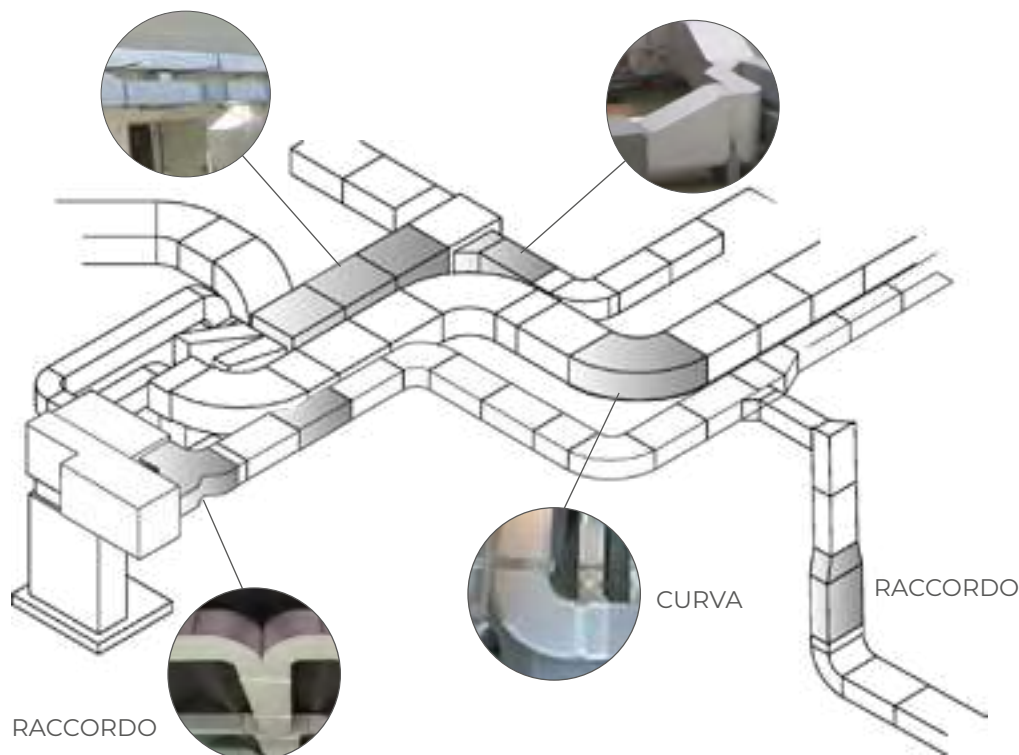

SCARICA LA DISPENSA  
E LE RELATIVE SCHEDE  
TECNICHE PER I CANALI  
IN PAL





## CANOTTI

DESCRIZIONE CODICE

COLLARINI: **CANOTTOØ** Es. CANOTTO160

### DESCRIZIONE

Collari in lamiera di alluminio con h 120 mm.  
Realizzato per collegare i tubi flessibili alle condotte.

Fornito aperto per il minor ingombro di magazzino.  
Chiusura con linguetta ad incastro senza rivetto.

### CARATTERISTICHE

Diametri : da 100 a 500 mm.

DIAMETRO	DESCRIZIONE	CODICE
100	COLLARE IN LAMIERA DI ALLUMINIO Ø 100 mm	CANOTTO100
120	COLLARE IN LAMIERA DI ALLUMINIO Ø 120 mm	CANOTTO120
150	COLLARE IN LAMIERA DI ALLUMINIO Ø 150 mm	CANOTTO150
160	COLLARE IN LAMIERA DI ALLUMINIO Ø 160 mm	CANOTTO160
200	COLLARE IN LAMIERA DI ALLUMINIO Ø 200 mm	CANOTTO200
250	COLLARE IN LAMIERA DI ALLUMINIO Ø 250 mm	CANOTTO250
300	COLLARE IN LAMIERA DI ALLUMINIO Ø 300 mm	CANOTTO300
315	COLLARE IN LAMIERA DI ALLUMINIO Ø 315 mm	CANOTTO315
350	COLLARE IN LAMIERA DI ALLUMINIO Ø 350 mm	CANOTTO350
400	COLLARE IN LAMIERA DI ALLUMINIO Ø 400 mm	CANOTTO400
450	COLLARE IN LAMIERA DI ALLUMINIO Ø 450 mm	CANOTTO450
500	COLLARE IN LAMIERA DI ALLUMINIO Ø 500 mm	CANOTTO500



## 2.1 Plenum e accessori su misura

### ACCESSORI



#### PANNELLO IN PAL

Cod. prodotto **C20XKG080 2X**

Pannello in poliuretano espanso rigido di densità 49 (+/-2) kg/m<sup>3</sup> (senza l'uso di CFC, HCFC e HFC). Alluminio goffrato 80 micron su ambo i lati. Spessore da 20,5 mm. Larghezza x Lunghezza 1200 X 2000 mm. Confezione da 24 m<sup>2</sup>.



#### PANNELLO IN PAL

Cod. prodotto **C20XKL080 4X**

Pannello in poliuretano espanso rigido di densità 49 (+/-2) kg/m<sup>3</sup> (senza l'uso di CFC, HCFC e HFC). Un lato rivestito con lamina di alluminio goffrato e l'altro con lamina di alluminio liscio 80 micron. Spessore da 20,5 mm. Larghezza x Lunghezza 1200 X 4000 mm. Confezione da 48 m<sup>2</sup>.



#### BAIONETTE

Cod. prodotto **C50PFS003**

Profilo in PVC in barre da 2 mt realizzati per l'unione di flange a scomparsa. Permette di ottenere bassissime perdite di aria senza uso di guarnizioni.



#### PROFILO GIUNTO

Cod. prodotto **C50PFS001-20**

Profilo a scomparsa in alluminio realizzato per l'unione delle condotte.



#### PROFILO SEGGIOLA (H)

Cod. prodotto **C50PFH001-20**

Profilo in alluminio naturale realizzato per il collegamento delle condotte alle U.T.A.



#### PROFILO F

Cod. prodotto **C50PRF001-20**

Profilo in alluminio naturale realizzato per il collegamento delle condotte a superfici piane.



#### NASTRO ALLUMINIO

Cod. prodotto **KK-43**

Nastro adesivo in alluminio opaco utile a proteggere, isolare e fissare. Nastro ad altissime prestazioni da 50 micron (2.0mil). Temperatura di servizio: -20 + 80 °C. Rotolo: 75 mm (3") x Lunghezza 50 m.



#### NASTRO ISOLANTE ANTICONDENSA

Cod. prodotto **ISOLINA**

Nastro isolante in polietilene. Reazione al fuoco Classe 1. Temperatura di utilizzo: -15°C /+80°C.



#### ANGOLARE

Cod. prodotto **C50SQZ001**

Angolare di rinforzo in acciaio zincato.



#### COLLA ADESIVA

Cod. prodotto **R900BIS**

E' un adesivo policloroprenico monocomponente a rapida essiccazione ed elevata forza iniziale, adatto per assemblaggi rapidi. Viscosità : 1.900 - 2.200 mPa.s. Tempo di essiccazione: attendere 5 - 10 minuti. Barattolo da 5 Kg. Richiedi e consulta la scheda di sicurezza.



#### COLLA ADESIVA POLIURETANICA

Cod. prodotto **ZUR**

Adesivo poliuretano reattivo in classe D4, rigonfia durante l'essiccazione. Da stendere a spatola. Ottima resistenza alle elevate temperature fino a 100°C ed all'acqua anche in immersione temporanea. Ideale per pannelli per isolamento anche in polistirolo. Richiedi e consulta la scheda di sicurezza.



#### SILICONE

Cod. prodotto **EDILACRIL**

Sigillante verniciabile a base di resine acriliche in dispersione acquosa. Resistente alle intemperie, all'acqua, ai raggi UV, e all'invecchiamento. Aderisce alla maggior parte dei materiali usati in edilizia quali cemento, intonaco, legno, molte superfici verniciate. Richiedi e consulta la scheda di sicurezza.



#### IMPERMEABILIZZANTE

Cod. prodotto **C50IMP020**

Guaina liquida impermeabilizzante di colore grigio con ottime caratteristiche di durata e resistenza agli agenti atmosferici. Da applicare a rullo o pennello su superfici asciutte e pulite. Per ottenere la migliore impermeabilizzazione impiegare 0,5/0,8 lt di prodotto per m<sup>2</sup>. Bidone da 14 lt.



#### FASCETTA DA NASTRO

Cod. prodotto **STRIP LOCKER**

Cod. prodotto **UNIBLOK**

**STRIP-->**Nastro 30 m, larghezza 9 mm, spessore 0,6 mm, acciaio inox AISI 430. Da Ø 100 fino a Ø 600.  
**UNIBLOK-->**gancio di trazione in acciaio zincato con trattamento galvanico di nichelatura (acciaio inox AISI 430). Vite: chiave 7 mm, taglio cacciavite a croce, acciaio zincato. Confezione: sacchetto da 50 pz.



#### FASCETTE STRINGITUBO

Cod. prodotto **FSI60-135**

Cod. prodotto **FSI60-170**

Cod. prodotto **FSI60-270**

Fascette stringitubo inox per tubazioni flessibili. Norme DIN 3017 - AISI 430. Consente un'applicazione facile e veloce. È dotato di un dispositivo di bloccaggio saldato sulla fascia. Da 60 a 270 mm.



## TES

DESCRIZIONE CODICE

TUBO FLESSIBILE: **TESØ** Es. TES203

### DESCRIZIONE

Tubo flessibile realizzato in fogli di alluminio rinforzati con un film di poliestere e supportati da una struttura a spirale in filo d'acciaio. Isolamento termico assicurato da un materassino in fibra di poliestere (spessore 25 mm 16 kg m<sup>3</sup>).

### INSTALLAZIONE

Impianto canalizzato.

### A RICHIESTA

-

### CARATTERISTICHE

Materiale: alluminio.  
Confezione da 10 m.  
Temperatura: da -30° C a +140° C.  
Pressione d'esercizio: Max. 2500 Pa.  
Velocità dell'aria: 25 m/s Max.

### IMPIEGO

Riscaldamento, ventilazione e condizionamento.

### ACCESSORI

Fascette stringitubo.

## DATI TECNICI

DIAMETRO	DESCRIZIONE	CODICE
102	TUBO FLEX ISOLATO COIBENTATO Ø 102 mm	TES102
127	TUBO FLEX ISOLATO COIBENTATO Ø 127 mm	TES127
160	TUBO FLEX ISOLATO COIBENTATO Ø 160 mm	TES160
203	TUBO FLEX ISOLATO COIBENTATO Ø 203 mm	TES203
254	TUBO FLEX ISOLATO COIBENTATO Ø 254 mm	TES254
305	TUBO FLEX ISOLATO COIBENTATO Ø 305 mm	TES305
315	TUBO FLEX ISOLATO COIBENTATO Ø 315 mm	TES315
356	TUBO FLEX ISOLATO COIBENTATO Ø 356 mm	TES356
406	TUBO FLEX ISOLATO COIBENTATO Ø 406 mm	TES406
457	TUBO FLEX ISOLATO COIBENTATO Ø 457 mm	TES457
508	TUBO FLEX ISOLATO COIBENTATO Ø 508 mm	TES508
560	TUBO FLEX ISOLATO COIBENTATO Ø 560 mm	TES560
610	TUBO FLEX ISOLATO COIBENTATO Ø 610 mm	TES610

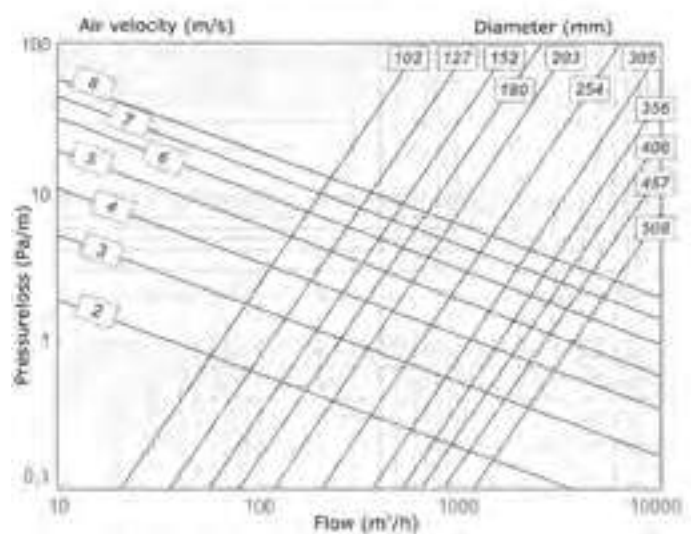

## 2.2 Tubazioni isolate, non isolate e accessori



### TER

DESCRIZIONE CODICE

TUBO FLESSIBILE: TERØ Es. TER160

#### DESCRIZIONE

Condotto flessibile di colore grigio realizzato con film di resine poliolefiniche additivate con protezione antibatterica e antimuffa integrata.  
Rivestimento termoisolante in polietilene reticolato ed espanso a cellule chiuse e protezione esterna film di resine poliolefiniche additivate.  
Spirale incorporata in filo di acciaio armonico.

#### INSTALLAZIONE

Impianto canalizzato.

#### CARATTERISTICHE

Diametri : da 40 a 254 mm.  
Raggio di curvatura : 1,2-1,8 x Ø.  
Confezione da 10 m.  
Temperature d'esercizio : da -20°C a +90°C.  
Velocità aria: Max. 20 m / sec.  
Antibatterico, trattamento Sanitized®.  
Classe 1 (D.M. 26/06/84).  
Omologa n.: RE1205C20D100011

#### IMPIEGO

Condizionamento dell'aria.  
Ventilazione meccanica a semplice e doppio flusso.  
Riduzione della condensa e delle dispersioni di calore.  
Impianti di condizionamento dell'aria per mezzi di trasporto per uso agricolo e industriale.

### DATI TECNICI

DIAMETRO	DESCRIZIONE	CODICE
82	TUBO FLES. MO-ANTIBATICO ø82	TER82
102	TUBO FLES. MO-ANTIBATICO ø102	TER102
127	TUBO FLES. MO-ANTIBATICO ø127	TER127
160	TUBO FLES. MO-ANTIBATICO ø160	TER160
203	TUBO FLES. MO-ANTIBATICO ø203	TER203
254	TUBO FLES. MO-ANTIBATICO ø254	TER254

#### DIAGRAMMA PERDITE DI CARICO

(Temperatura dell'aria 20°C)

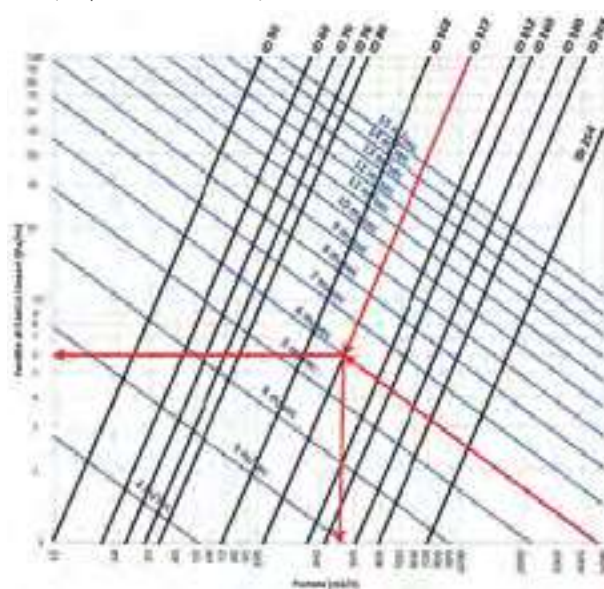



## ITP

DESCRIZIONE CODICE

TUBO FLESSIBILE: ITP-Ø Es. ITP-203

### DESCRIZIONE

Tubo flessibile pre-isolato realizzato con condotto interno in PVC, isolamento con fibre di poliestere sp. 25 mm e rivestimento esterno "vapor barrier" in resine Poliolefiniche.

### INSTALLAZIONE

Impianto canalizzato.

### A RICHIESTA

-

### CARATTERISTICHE

Diametri : da 76 a 610 mm.  
Confezione da 10 m.  
Raggio di curvatura : 0,6 x Ø.  
Temperature d'esercizio : da 0°C a +75°C.  
Ininfiammabile classe 1 D.M. 26/04/84.

### IMPIEGO

Riscaldamento, ventilazione e condizionamento.

### ACCESSORI

Fascette stringitubo.

## DATI TECNICI

DIAMETRO	DESCRIZIONE	CODICE
82	TUBO FLES. TES.+PVC ø82	ITP-82
102	TUBO FLES. TES.+PVC ø102	ITP-102
127	TUBO FLES. TES.+PVC ø127	ITP-127
152	TUBO FLES. TES.+PVC ø152	ITP-152
160	TUBO FLES. TES.+PVC ø160	ITP-160
180	TUBO FLES. TES.+PVC ø180	ITP-180
203	TUBO FLES. TES.+PVC ø203	ITP-203
254	TUBO FLES. TES.+PVC ø254	ITP-254
305	TUBO FLES. TES.+PVC ø305	ITP-305
315	TUBO FLES. TES.+PVC ø315	ITP-315
356	TUBO FLES. TES.+PVC ø356	ITP-356
406	TUBO FLES. TES.+PVC ø406	ITP-406
508	TUBO FLES. TES.+PVC ø508	ITP-508
610	TUBO FLES. TES.+PVC ø610	ITP-610

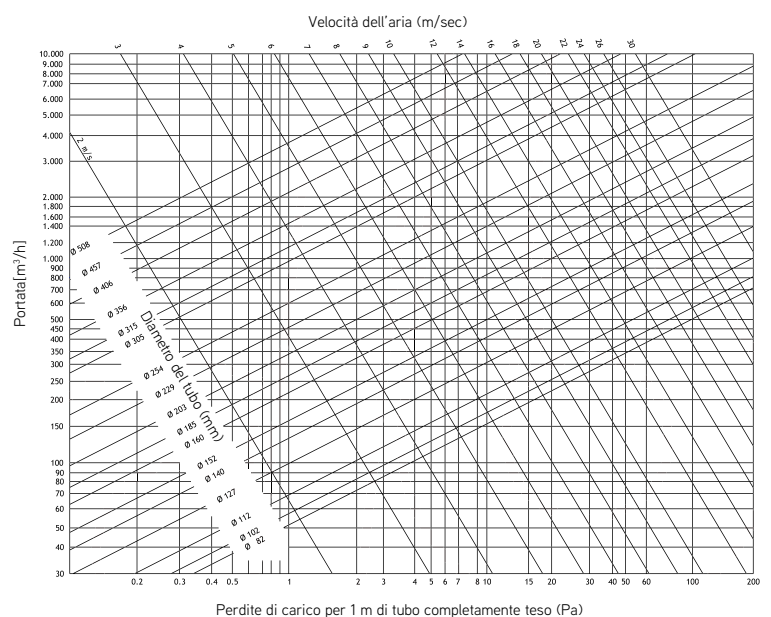

## 2.2 Tubazioni isolate, non isolate e accessori



### ITP-AB

DESCRIZIONE CODICE

TUBO IN PVC ANTIBATTERICO: ITP-AB-Ø Es. ITP-AB-203

#### DESCRIZIONE

Tubo pre-isolato antibatterico realizzato con condotto interno in tessuto e isolamento in fibre di poliestere spalmato con speciale PVC e rivestimento esterno "vapor barrier" in resine poliolefiniche.

#### INSTALLAZIONE

Impianto canalizzato.

#### A RICHIESTA

-

#### CARATTERISTICHE

Diametri : da 80 a 610 mm.  
Raggio di curvatura : 0,6 x Ø.  
Confezione da 10 m.  
Temperature d'esercizio : da -10°C a +80°C.  
Ininfiammabile classe 1 D.M. 26/04/84.  
Antibatterico, trattamento Sanitized®.

#### IMPIEGO

Diffusione aria condizionata in ambiente ospedaliero e in camere sterili.

#### ACCESSORI

Fascette stringitubo.

### DATI TECNICI

DIAMETRO	DESCRIZIONE	CODICE
82	TUBO ISOLATO PVC ANTIMICROBICO ø82	ITP-AB-82
102	TUBO ISOLATO PVC ANTIMICROBICO ø102	ITP-AB-102
127	TUBO ISOLATO PVC ANTIMICROBICO ø127	ITP-AB-127
152	TUBO ISOLATO PVC ANTIMICROBICO ø152	ITP-AB-152
160	TUBO ISOLATO PVC ANTIMICROBICO ø160	ITP-AB-160
180	TUBO ISOLATO PVC ANTIMICROBICO ø180	ITP-AB-180
203	TUBO ISOLATO PVC ANTIMICROBICO ø203	ITP-AB-203
254	TUBO ISOLATO PVC ANTIMICROBICO ø254	ITP-AB-254
305	TUBO ISOLATO PVC ANTIMICROBICO ø305	ITP-AB-305
315	TUBO ISOLATO PVC ANTIMICROBICO ø315	ITP-AB-315
356	TUBO ISOLATO PVC ANTIMICROBICO ø356	ITP-AB-356
406	TUBO ISOLATO PVC ANTIMICROBICO ø406	ITP-AB-406

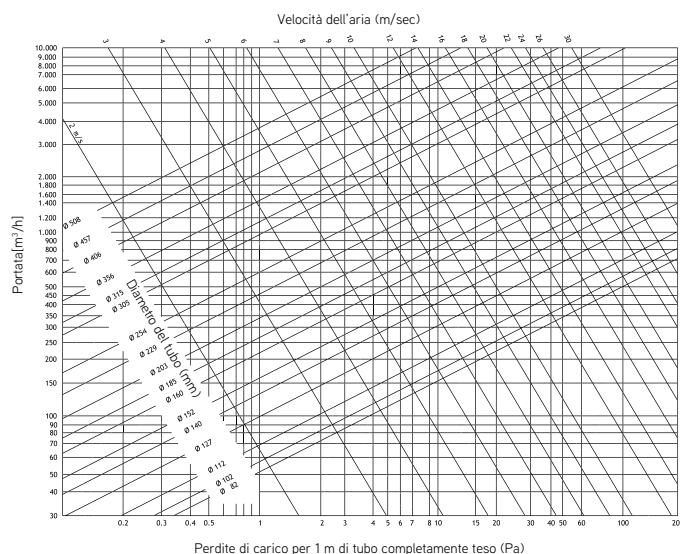



## TVP

DESCRIZIONE CODICE

TUBO IN PVC: **TVPØ** Es. TVP203

### DESCRIZIONE

Tubo flessibile con pareti in film di PVC, armato con spirale in filo d'acciaio armonico incorporato tra due strati termo-saldati.

### INSTALLAZIONE

Impianto canalizzato.

### A RICHIESTA

-

### CARATTERISTICHE

Diametri : da 80 a 610 mm.  
 Confezione da 10 m.  
 Raggio di curvatura :  $0,6 \times \varnothing$ .  
 Lunghezze standard : 10 m.  
 Temperature d'esercizio : da 0°C a +75°C.  
 Ininfiammabile classe 1 D.M. 26/04/84.

### IMPIEGO

Diffusione aria condizionata.

### ACCESSORI

Fascette stringitubo.

## DATI TECNICI

DIAMETRO	DESCRIZIONE	CODICE
82	TUBO FLESSIBILE PVC ø82	TVP82
102	TUBO FLESSIBILE PVC ø102	TVP102
127	TUBO FLESSIBILE PVC ø127	TVP127
152	TUBO FLESSIBILE PVC ø152	TVP152
160	TUBO FLESSIBILE PVC ø160	TVP160
180	TUBO FLESSIBILE PVC ø180	TVP180
203	TUBO FLESSIBILE PVC ø203	TVP203
254	TUBO FLESSIBILE PVC ø254	TVP254
305	TUBO FLESSIBILE PVC ø305	TVP305
315	TUBO FLESSIBILE PVC ø315	TVP315
356	TUBO FLESSIBILE PVC ø356	TVP356
406	TUBO FLESSIBILE PVC ø406	TVP406
508	TUBO FLESSIBILE PVC ø508	TVP508
610	TUBO FLESSIBILE PVC ø610	TVP610

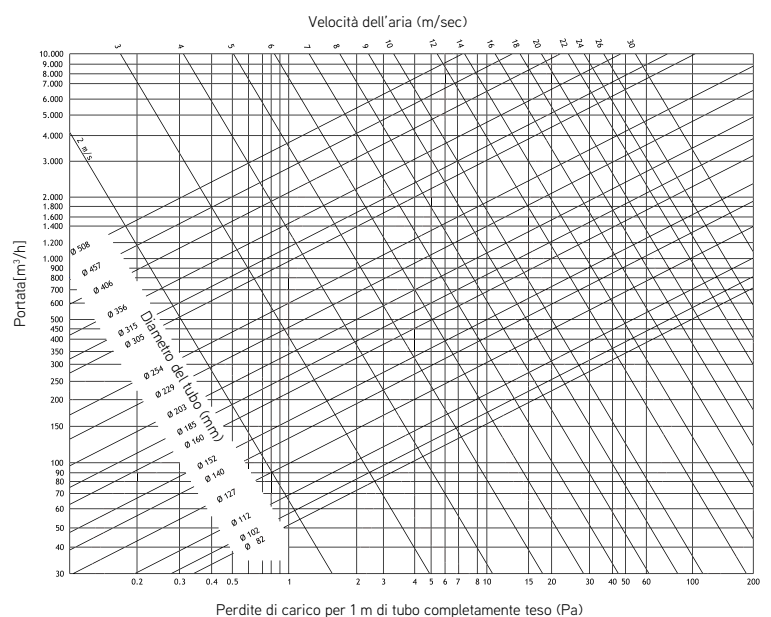

## 2.2 Tubazioni isolate, non isolate e accessori



ASE

DESCRIZIONE CODICE

TUBO FLESSIBILE ALLUMINIO: ASE-DØ

Es. ASE-D152

### DESCRIZIONE

Tubo flessibile in multistrato di laminato d'alluminio con incorporata armatura in filo d'acciaio armonico spiralato.

### INSTALLAZIONE

Impianto canalizzato.

### A RICHIESTA

-

### CARATTERISTICHE

Diametri: da 80 a 610 mm.  
Raggio di curvatura:  $0,6 \times \varnothing$   
Confezione da 10 m.  
Temperature d'esercizio da  $-30^{\circ}\text{C}$  a  $+140^{\circ}\text{C}$ .  
Ignifugo classe 1 D.M. 26/04/84.  
Ininfiammabile classe M1 (norme francesi).

### IMPIEGO

Diffusione aria condizionata.  
Termo-ventilazione.  
Essiccatoi.

### ACCESSORI

Fascette stringitubo.

## DATI TECNICI

DIAMETRO	DESCRIZIONE	CODICE
82	TUBO FLESSIBILE ALL $\varnothing 82$	ASE-D82
100	TUBO FLESSIBILE ALL $\varnothing 102$	ASE-D100
127	TUBO FLESSIBILE ALL $\varnothing 127$	ASE-D127
152	TUBO FLESSIBILE ALL $\varnothing 152$	ASE-D152
160	TUBO FLESSIBILE ALL $\varnothing 160$	ASE-D160
200	TUBO FLESSIBILE ALL $\varnothing 203$	ASE-D200
254	TUBO FLESSIBILE ALL $\varnothing 254$	ASE-D254
305	TUBO FLESSIBILE ALL $\varnothing 305$	ASE-D305

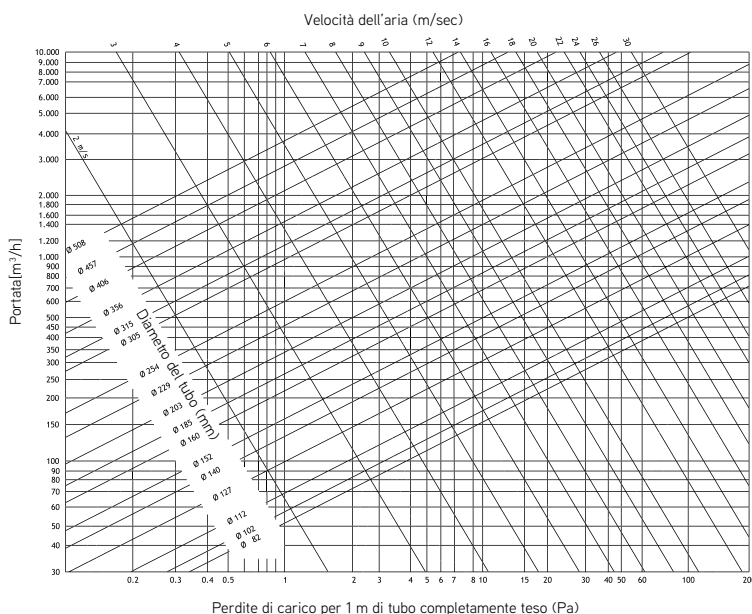



## CANALE IN TESSUTO MICROFORATO

DESCRIZIONE CODICE		
MICROFORATO IN TESSUTO:	ID-Ø-TESSILE*	Es. ID-200-TESSILE
CURVA:	CURVA-Ø-T*	Es. CURVA-200-T
TEE:	TEE-Ø-T*	Es. TEE-200-T
RIDUZIONE:	RIDUZIONE-Ø-T*	Es. RIDUZIONE-200-T
ANELLI:	ANELLI-Ø-T*	Es. ANELLI-200-T
PLM PER MICROFORATO:	PLM-TIND	

\* In fase d'ordine specificare la tipologia di colorazione RAL

### DESCRIZIONE

I canali microforati ad alta induzione permettono una rapida e confortevole uniformità delle caratteristiche dell'aria in ambiente, miscelando perfettamente l'aria immessa con quella presente in ambiente.

I grandi vantaggi che si aggiungono, grazie ai materiali con i quali sono prodotti, sono l'estrema LEGGEREZZA, la facilità e VELOCITÀ d'installazione, la semplicità della MANUTENZIONE e dell'IGIENIZZAZIONE.

### INSTALLAZIONE

A soffitto da 3 m fino a 20 m.

### A RICHIESTA

Antistatico / antibatterico.

Fibra minerale: 88% Fibra di vetro e 12% spalmatura poliuretano ignifugo.

### CARATTERISTICHE

Sezione disponibile: circolare e quarto di cerchio.

Diametro: da 200 a 1000 mm.

Materiale Poliestere: Poliestere 75% e 25% spalmatura acrilico / poliuretano.

Rapporto di induzione: Rapporto tra aria movimentata ed aria immessa: da 15 a 50.

Velocità consigliata 6 m/s.

### IMPIEGO

Riscaldamento, raffrescamento, ventilazione presso Centri commerciali, aree congressi ed eventi, siti produttivi e tutti gli ambienti di grandi volumi.

### ACCESSORI

Fornito di serie il cavo necessario per le tesate ed i rompitratta.

DIAMETRO	DESCRIZIONE	CODICE TUBO
200	CANALE MICROFORATO TESSILE D200	ID-200-TESSILE
250	CANALE MICROFORATO TESSILE D250	ID-250-TESSILE
300	CANALE MICROFORATO TESSILE D300	ID-300-TESSILE
350	CANALE MICROFORATO TESSILE D350	ID-350-TESSILE
400	CANALE MICROFORATO TESSILE D400	ID-400-TESSILE
450	CANALE MICROFORATO TESSILE D450	ID-450-TESSILE
500	CANALE MICROFORATO TESSILE D500	ID-500-TESSILE
550	CANALE MICROFORATO TESSILE D550	ID-550-TESSILE
600	CANALE MICROFORATO TESSILE D600	ID-600-TESSILE
650	CANALE MICROFORATO TESSILE D650	ID-650-TESSILE
700	CANALE MICROFORATO TESSILE D700	ID-700-TESSILE
750	CANALE MICROFORATO TESSILE D750	ID-750-TESSILE
800	CANALE MICROFORATO TESSILE D800	ID-800-TESSILE
850	CANALE MICROFORATO TESSILE D850	ID-850-TESSILE
900	CANALE MICROFORATO TESSILE D900	ID-900-TESSILE
950	CANALE MICROFORATO TESSILE D950	ID-950-TESSILE
1000	CANALE MICROFORATO TESSILE D1000	ID-1000-TESSILE



## 2.3 Canali microforati e accessori

### DATI TECNICI

DIAMETRO	Minima portata d'aria m <sup>3</sup> / h	Massima portata d'aria m <sup>3</sup> / h	Materiale	Trama	Peso	Resistenza al fuoco
200	200	1000	75% POLIESTERE 25% Spalmatura ACRILICO/ POLIURETANO	Carico a rottura 700 N/5cm Allungamento 42%	160 g/m <sup>2</sup>	(EN 13501-1) Euroclasse B s1, d0
250	400	1800				
300	500	2300				
350	900	3300				
400	1500	4000				
450	2000	5200				
500	2800	8000				
550	3500	8500				
600	4400	12300				
700	5600	16500				
800	7200	19500				
900	9100	22000				
1000	11300	24000				

COLORI DISPONIBILI				
POLIESTERE	RAL9010	RAL7040	RAL6016	RAL5010
	RAL1018	RAL3002	RAL9005	RAL2002

Il riferimento al RAL è da intendersi a scopo puramente indicativo.

### SISTEMI DI FISSAGGIO



Le quote riportano le misure standard previste per le pendinature, salvo diversa specifica richiesta.

### ACCESSORI OPZIONALI

Cod. **CURVA-Ø-T**

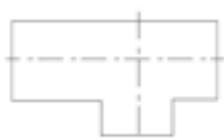

Cod. **TEE-Ø-T**

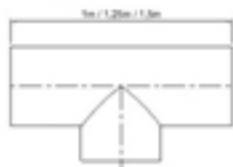

Cod. **RIDUZIONE-Ø-T**

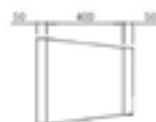

Cod. **ANELLI-Ø-T**



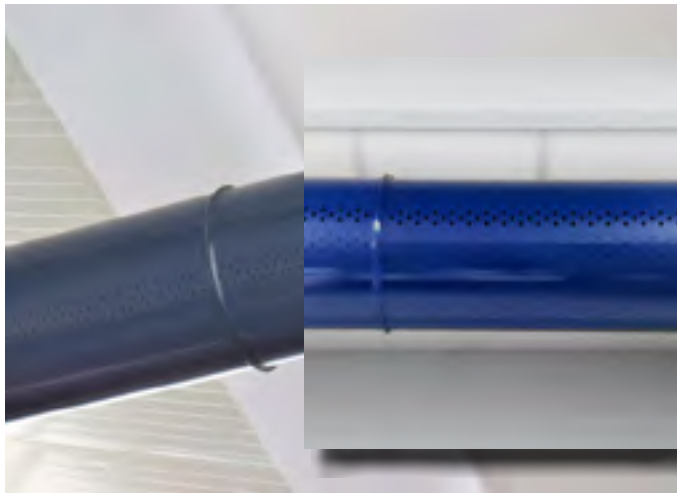

## CANALE MICROFORATO IN ACCIAIO

### DESCRIZIONE CODICE

PRE-VERNICIATO:	ID-Ø-P	Es. ID-200-P
VERNICIATO:	ID-Ø-V	Es. ID-200-V
ZINCATO:	ID-Ø-Z	Es. ID-200-Z
TAPPO:	TAPPO-Ø-*	Es. TAPPO-200-P
CURVA 45°:	CURVA45-Ø-*	Es. CURVA45-200-Z
CURVA 90°:	CURVA90-Ø-*	Es. CURVA90-200-V
ROSONE:	ROSONE-Ø-*	Es. ROSONE-200-P
RIDUZIONE:	RIDUZIONE-Ø-*	Es. RIDUZIONE-200-Z
TEE:	TEE-Ø-*	Es. TEE-200-V
PLM PER MICROFORATO:	PLM-TIND	
PLR PER MICROFORATO:	PLR-TIND	

\* Completa il codice con il tipo di finitura desiderata.  
In fase d'ordine specificare la tipologia di colorazione RAL

### DESCRIZIONE

I canali ad alta induzione MICROFORATI in ACCIAIO, trovano la loro ideale applicazione quando l'obiettivo è di ottenere più omogeneità possibile nella diffusione dell'aria in ambiente, senza compromessi estetici, integrandosi ed aggiungendo pregio al contesto architettonico.

### INSTALLAZIONE

A soffitto da 3 m fino a 20 m.

### A RICHIESTA

Sezione semicircolare e quarto di cerchio

### CARATTERISTICHE

Sezione disponibile: circolare.

Diametro: da 200 a 1000 mm.

I condotti oltre Ø 200 vengono forniti aperti; si chiudono con gli appositi rivetti che vengono forniti di serie.

La lunghezza standard delle verghe è di 1,25 m.

Il tappo avrà di serie il logo AIR CONTROL, qualora si volesse il tappo senza logo è necessario farne richiesta in fase d'ordine.

### IMPIEGO

Riscaldamento, raffrescamento, ventilazione presso Centri commerciali, aree congressi ed eventi, siti produttivi e tutti gli ambienti di grandi volumi.

### ACCESSORI

Tiranti (non inclusi nelle forniture).

DIAMETRO	DESCRIZIONE	CODICE PRE-VERNICIATI	CODICE VERNICIATI	CODICE ZINCATI
200	CANALE MICROFORATO D200	ID-200-P	ID-200-V	ID-200-Z
250	CANALE MICROFORATO D250	ID-250-P	ID-250-V	ID-250-Z
300	CANALE MICROFORATO D300	ID-300-P	ID-300-V	ID-300-Z
350	CANALE MICROFORATO D350	ID-350-P	ID-350-V	ID-350-Z
400	CANALE MICROFORATO D400	ID-400-P	ID-400-V	ID-400-Z
450	CANALE MICROFORATO D450	ID-450-P	ID-450-V	ID-450-Z
500	CANALE MICROFORATO D500	ID-500-P	ID-500-V	ID-500-Z
550	CANALE MICROFORATO D550	ID-550-P	ID-550-V	ID-550-Z
600	CANALE MICROFORATO D600	ID-600-P	ID-600-V	ID-600-Z
650	CANALE MICROFORATO D650	ID-650-P	ID-650-V	ID-650-Z
700	CANALE MICROFORATO D700	ID-700-P	ID-700-V	ID-700-Z
750	CANALE MICROFORATO D750	ID-750-P	ID-750-V	ID-750-Z
800	CANALE MICROFORATO D800	ID-800-P	ID-800-V	ID-800-Z
850	CANALE MICROFORATO D850	ID-850-P	ID-850-V	ID-850-Z
900	CANALE MICROFORATO D900	ID-900-P	ID-900-V	ID-900-Z
950	CANALE MICROFORATO D950	ID-950-P	ID-950-V	ID-950-Z
1000	CANALE MICROFORATO D1000	ID-1000-P	ID-1000-V	ID-1000-Z

## 2.3 Canali microforati e accessori

### DATI TECNICI

DIAMETRO	Minima portata d'aria m <sup>3</sup> /h	Massima portata d'aria m <sup>3</sup> /h	Materiale	Trattamento e finitura
200	200	1000	ZINCATO  PRE-VERNICIATO  VERNICIATO	Zincatura a caldo  Primer anticorrosivo e verniciatura poliesteri  Verniciatura a polveri
250	400	1800		
300	500	2300		
350	900	3300		
400	1500	4000		
450	2000	5200		
500	2800	8000		
550	3500	8500		
600	4400	12300		
700	5600	16500		
800	7200	19500		
900	9100	22000		
1000	11300	24000		

	COLORI DISPONIBILI				
PRE-VERNICIATO	RAL9006	RAL7016	RAL9005	RAL5010	RAL9010
VERNICIATO	TUTTA LA SCALA RAL CLASSIC				

Il riferimento al RAL è da intendersi a scopo puramente indicativo.

### SISTEMI DI FISSAGGIO



Aperto con sistema  
EASY FIT

### ACCESSORI OPZIONALI

Cod. **TAPPO-Ø\***



TAPPO

Cod. **CURVA45-Ø\***



CURVA 45° - 60°

Cod. **CURVA90-Ø\***



CURVA 90°

Cod. **ROSONE-Ø\***



ROSONE COPRIFORO

Cod. **RIDUZIONE-Ø\***

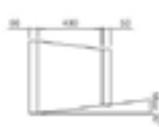

RIDUZIONE CONCENTRICA

Cod. **TEE-Ø\***



RACCORDO A TEE

Tutte le curve sono producibili a richiesta con specifica angolazione. Air Control produce, secondo specifiche personalizzate, i raccordi alle unità interne canalizzabili, sia in versione coibentata che con foratura anticondensa.

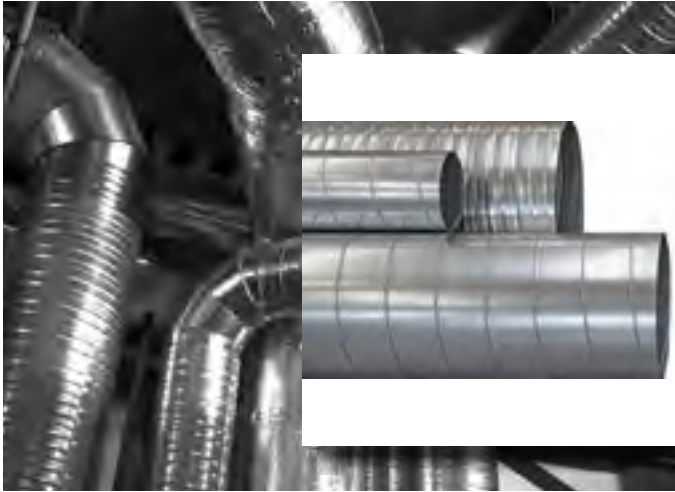

## TUBO SPYRO

### DESCRIZIONE CODICE

TUBO SPYRO ZINCATO:	<b>AIR-SRØ</b>	Es. AIR-SR250
CONTENITORE TRASPORTO:	<b>GABBIA</b>	

### DESCRIZIONE

I canali spiralati, vengono forniti in LAMIERA di acciaio ZINCATO.  
 Conformi alle norme:  
 UNI EN 12237, UNI EN 1506 e UNI EN 13779.  
 Adatti per impianti a CLASSE DI TENUTA "D"

### INSTALLAZIONE

A soffitto da 3 m fino a 20 m.

### A RICHIESTA

Alluminio  
 Acciaio inox AISI 304 o 316  
 Lunghezze fuori standard

### CARATTERISTICHE

Sezione disponibile: circolare.  
 Diametro: da 80 a 2500 mm.  
 La nervatura di rinforzo è standard dal Ød = 450 mm.  
 La lunghezza standard delle verghe è di 3 m.

### IMPIEGO

Riscaldamento, raffrescamento, ventilazione presso ambienti industriali, commerciali e di grandi volumi.

### ACCESSORI

Vedi pagine raccordi e accessori.

DIAMETRO	DESCRIZIONE	CODICE	DIAMETRO	DESCRIZIONE	CODICE
80	TUBO SPYRO ZINCATO D80	<b>AIR-SR80</b>	600	TUBO SPYRO ZINCATO D600	<b>AIR-SR600</b>
100	TUBO SPYRO ZINCATO D100	<b>AIR-SR100</b>	630	TUBO SPYRO ZINCATO D630	<b>AIR-SR630</b>
125	TUBO SPYRO ZINCATO D125	<b>AIR-SR125</b>	710	TUBO SPYRO ZINCATO D710	<b>AIR-SR710</b>
140	TUBO SPYRO ZINCATO D140	<b>AIR-SR140</b>	800	TUBO SPYRO ZINCATO D800	<b>AIR-SR800</b>
150	TUBO SPYRO ZINCATO D150	<b>AIR-SR150</b>	900	TUBO SPYRO ZINCATO D900	<b>AIR-SR900</b>
160	TUBO SPYRO ZINCATO D160	<b>AIR-SR160</b>	1000	TUBO SPYRO ZINCATO D1000	<b>AIR-SR1000</b>
180	TUBO SPYRO ZINCATO D180	<b>AIR-SR180</b>	1120	TUBO SPYRO ZINCATO D1120	<b>AIR-SR1120</b>
200	TUBO SPYRO ZINCATO D200	<b>AIR-SR200</b>	1200	TUBO SPYRO ZINCATO D1200	<b>AIR-SR1200</b>
224	TUBO SPYRO ZINCATO D224	<b>AIR-SR224</b>	1250	TUBO SPYRO ZINCATO D1250	<b>AIR-SR1250</b>
250	TUBO SPYRO ZINCATO D250	<b>AIR-SR250</b>	1300	TUBO SPYRO ZINCATO D1300	<b>AIR-SR1300</b>
280	TUBO SPYRO ZINCATO D280	<b>AIR-SR280</b>	1400	TUBO SPYRO ZINCATO D1400	<b>AIR-SR1400</b>
300	TUBO SPYRO ZINCATO D300	<b>AIR-SR300</b>	1500	TUBO SPYRO ZINCATO D1500	<b>AIR-SR1500</b>
315	TUBO SPYRO ZINCATO D315	<b>AIR-SR315</b>	1600	TUBO SPYRO ZINCATO D1600	<b>AIR-SR1600</b>
355	TUBO SPYRO ZINCATO D355	<b>AIR-SR355</b>	1800	TUBO SPYRO ZINCATO D1800	<b>AIR-SR1800</b>
400	TUBO SPYRO ZINCATO D400	<b>AIR-SR400</b>	2000	TUBO SPYRO ZINCATO D2000	<b>AIR-SR2000</b>
450	TUBO SPYRO ZINCATO D450	<b>AIR-SR450</b>	2200	TUBO SPYRO ZINCATO D2200	<b>AIR-SR2200</b>
500	TUBO SPYRO ZINCATO D500	<b>AIR-SR500</b>	2500	TUBO SPYRO ZINCATO D2500	<b>AIR-SR2500</b>
560	TUBO SPYRO ZINCATO D560	<b>AIR-SR560</b>			

## 2.4 Canali spyro e accessori

### DATI TECNICI

DIAMETRO	Spessore (mm)	Peso (kg/m)	Tolleranza (secondo EN1506)
80	0,5	1,19	80,0-80,5
100	0,5	1,38	100,0-100,5
125	0,5	1,73	125,0-125,5
140	0,5	1,94	140,0-140,6
150	0,5	2,07	150,0-150,6
160	0,5	2,21	160,0-160,6
180	0,5	2,49	180,0-180,7
200	0,5	2,77	200,0-200,7
224	0,6	3,86	224,0-224,8
250	0,6	4,31	250,0-250,8
280	0,6	4,83	280,0-280,9
300	0,6	5,18	300,0-300,9
315	0,6	5,44	315,0-315,9
355	0,6	6,13	355,0-356,0
400	0,8	9,21	400,0-401,0
450*	0,8	10,36	450,0-451,1
500*	0,8	11,51	500,0-501,1
560*	0,8	12,90	560,0-561,2
600*	0,8	13,82	600,0-601,2
630*	0,8	14,52	630,0-631,2
710*	0,8	16,36	710,0-711,6
800*	0,8	18,44	800,0-801,6
900*	1,0	25,93	900,0-902,0
1000*	1,0	28,81	1000,0-1002,0
1120*	1,0	32,25	1120,0-1122,5
1200*	1,0	34,56	-
1250*	1,0	36,00	1250,0-1252,5
1300*	1,25	47,75	-
1400*	1,25	51,44	1400,0-1402,8
1500*	1,25	55,11	1500,0-1502,9
1600*	1,50	70,56	1600,0-1603,1
1800*	1,50	79,36	-
2000*	1,50	88,20	-
2200*	2,0	129,36	-
2500*	2,0	161,70	-

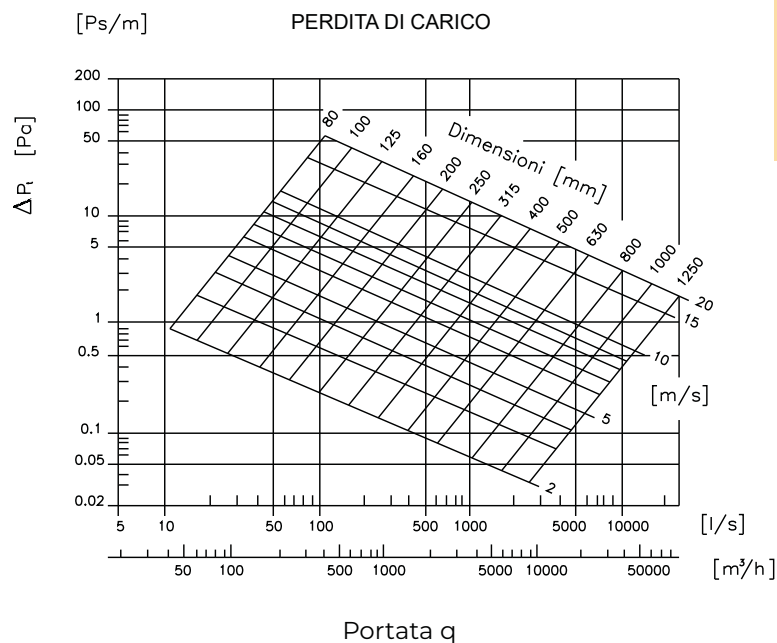

\*Doppia nervatura di rinforzo

### DIMENSIONI

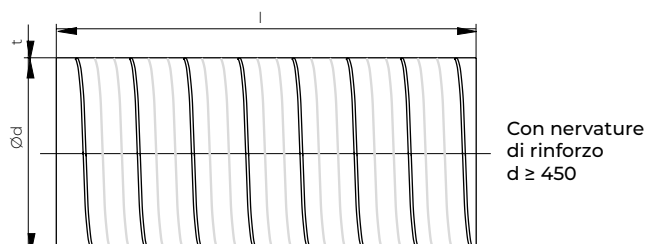
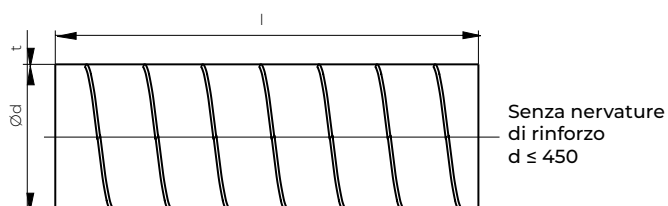

## CURVE



CURVA 45° ZINCATA

Curva 45° stampata in lamiera zincata e saldate, con guarnizione in gomma EPDM, per canali circolari.

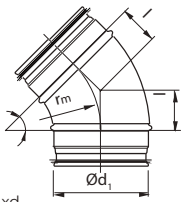

$$r_m = l \times d_1$$

Ød <sub>1</sub> nom	l mm
80	41
100	41
125	52
140	56
150	62
160	66
180	76
200	83
224	93
250	103

DIAMETRO	DESCRIZIONE	CODICE
80	CURVA 45° ZINCATA D80	AIR-BL45-80
100	CURVA 45° ZINCATA D100	AIR-BL45-100
125	CURVA 45° ZINCATA D125	AIR-BL45-125
140	CURVA 45° ZINCATA D140	AIR-BL45-140
150	CURVA 45° ZINCATA D150	AIR-BL45-150
160	CURVA 45° ZINCATA D160	AIR-BL45-160
180	CURVA 45° ZINCATA D180	AIR-BL45-180
200	CURVA 45° ZINCATA D200	AIR-BL45-200
224	CURVA 45° ZINCATA D224	AIR-BL45-224
250	CURVA 45° ZINCATA D250	AIR-BL45-250



CURVA 90° ZINCATA

Curva 90° stampata in lamiera zincata e saldate, con guarnizione in gomma EPDM, per canali circolari.

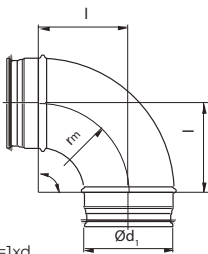

$$r_m = l \times d_1$$

Ød <sub>1</sub> nom	l mm
80	180
100	100
125	125
140	135
150	150
160	160
180	180
200	200
224	224
250	250

DIAMETRO	DESCRIZIONE	CODICE
80	CURVA 90° ZINCATA D80	AIR-BL90-80
100	CURVA 90° ZINCATA D100	AIR-BL90-100
125	CURVA 90° ZINCATA D125	AIR-BL90-125
140	CURVA 90° ZINCATA D140	AIR-BL90-140
150	CURVA 90° ZINCATA D150	AIR-BL90-150
160	CURVA 90° ZINCATA D160	AIR-BL90-160
180	CURVA 90° ZINCATA D180	AIR-BL90-180
200	CURVA 90° ZINCATA D200	AIR-BL90-200
224	CURVA 90° ZINCATA D224	AIR-BL90-224
250	CURVA 90° ZINCATA D250	AIR-BL90-250

## 2.4 Canali spyro e accessori

### CURVE A SETTORI



CURVA 45° A SETTORI

Curva 45° stampata a settori con guarnizione in gomma EPDM, per canali circolari.

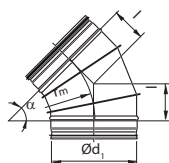

$$r_m = 1 \times d_1$$

$\phi_{d_1}$ nom	l mm
250	104
280	116
300	124
315	130
355	147
400	166
450	186
500	207
560	232
600	249
630	261
710	294
800	331
900	373
1000	414
1120	464
1250	518

DIAMETRO	DESCRIZIONE	CODICE
250	CURVA 45° ZINCATA A SETTORI D250	AIR-BFL45-250
280	CURVA 45° ZINCATA A SETTORI D280	AIR-BFL45-280
300	CURVA 45° ZINCATA A SETTORI D300	AIR-BFL45-300
315	CURVA 45° ZINCATA A SETTORI D315	AIR-BFL45-315
355	CURVA 45° ZINCATA A SETTORI D355	AIR-BFL45-355
400	CURVA 45° ZINCATA A SETTORI D400	AIR-BFL45-400
450	CURVA 45° ZINCATA A SETTORI D450	AIR-BFL45-450
500	CURVA 45° ZINCATA A SETTORI D500	AIR-BFL45-500
560	CURVA 45° ZINCATA A SETTORI D560	AIR-BFL45-560
600	CURVA 45° ZINCATA A SETTORI D600	AIR-BFL45-600
630	CURVA 45° ZINCATA A SETTORI D630	AIR-BFL45-630
710	CURVA 45° ZINCATA A SETTORI D710	AIR-BFL45-710
800	CURVA 45° ZINCATA A SETTORI D800	AIR-BFL45-800
900	CURVA 45° ZINCATA A SETTORI D900	AIR-BFL45-900
1000	CURVA 45° ZINCATA A SETTORI D1000	AIR-BFL45-1000
1120	CURVA 45° ZINCATA A SETTORI D1120	AIR-BFL45-1120
1250	CURVA 45° ZINCATA A SETTORI D1250	AIR-BFL45-1250



CURVA 90° A SETTORI

Curva 90° stampata a settori con guarnizione in gomma EPDM, per canali circolari.

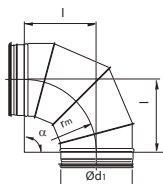

$$r_m = 1 \times d_1$$

$\phi_{d_1}$ nom	l mm
250	250
280	280
300	300
315	315
355	355
400	400
450	450
500	500
560	560
600	600
630	630
710	710
800	800
900	900
1000	1000
1120	1120
1250	1250

DIAMETRO	DESCRIZIONE	CODICE
250	CURVA 90° ZINCATA A SETTORI D250	AIR-BFL90-250
280	CURVA 90° ZINCATA A SETTORI D280	AIR-BFL90-280
300	CURVA 90° ZINCATA A SETTORI D300	AIR-BFL90-300
315	CURVA 90° ZINCATA A SETTORI D315	AIR-BFL90-315
355	CURVA 90° ZINCATA A SETTORI D355	AIR-BFL90-355
400	CURVA 90° ZINCATA A SETTORI D400	AIR-BFL90-400
450	CURVA 90° ZINCATA A SETTORI D450	AIR-BFL90-450
500	CURVA 90° ZINCATA A SETTORI D500	AIR-BFL90-500
560	CURVA 90° ZINCATA A SETTORI D560	AIR-BFL90-560
600	CURVA 90° ZINCATA A SETTORI D600	AIR-BFL90-600
630	CURVA 90° ZINCATA A SETTORI D630	AIR-BFL90-630
710	CURVA 90° ZINCATA A SETTORI D710	AIR-BFL90-710
800	CURVA 90° ZINCATA A SETTORI D800	AIR-BFL90-800
900	CURVA 90° ZINCATA A SETTORI D900	AIR-BFL90-900
1000	CURVA 90° ZINCATA A SETTORI D1000	AIR-BFL90-1000
1120	CURVA 90° ZINCATA A SETTORI D1120	AIR-BFL90-1120
1250	CURVA 90° ZINCATA A SETTORI D1250	AIR-BFL90-1250

## MANICOTTI DI GIUNZIONE



MANICOTTO

Manicotto di giunzione maschio regolabile.  
Permette un collegamento tra due tubi circolari.  
Può essere usato per la sostituzione di tratti di canale danneggiati.

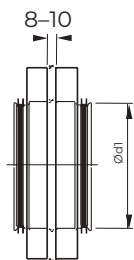

DIAMETRO	DESCRIZIONE	CODICE
80	MANICOTTO ZINCATO TUBO D80	AIR-NPL80
100	MANICOTTO ZINCATO TUBO D100	AIR-NPL100
125	MANICOTTO ZINCATO TUBO D125	AIR-NPL125
140	MANICOTTO ZINCATO TUBO D140	AIR-NPL140
150	MANICOTTO ZINCATO TUBO D150	AIR-NPL150
160	MANICOTTO ZINCATO TUBO D160	AIR-NPL160
180	MANICOTTO ZINCATO TUBO D180	AIR-NPL180
200	MANICOTTO ZINCATO TUBO D200	AIR-NPL200
224	MANICOTTO ZINCATO TUBO D224	AIR-NPL224
250	MANICOTTO ZINCATO TUBO D250	AIR-NPL250
280	MANICOTTO ZINCATO TUBO D280	AIR-NPL280
300	MANICOTTO ZINCATO TUBO D300	AIR-NPL300
315	MANICOTTO ZINCATO TUBO D315	AIR-NPL315
355	MANICOTTO ZINCATO TUBO D355	AIR-NPL355
400	MANICOTTO ZINCATO TUBO D400	AIR-NPL400
450	MANICOTTO ZINCATO TUBO D450	AIR-NPL450
500	MANICOTTO ZINCATO TUBO D500	AIR-NPL500
560	MANICOTTO ZINCATO TUBO D560	AIR-NPL560
600	MANICOTTO ZINCATO TUBO D600	AIR-NPL600
630	MANICOTTO ZINCATO TUBO D630	AIR-NPL630
710	MANICOTTO ZINCATO TUBO D710	AIR-NPL710
800	MANICOTTO ZINCATO TUBO D800	AIR-NPL800
900	MANICOTTO ZINCATO TUBO D900	AIR-NPL900
1000	MANICOTTO ZINCATO TUBO D1000	AIR-NPL1000
1120	MANICOTTO ZINCATO TUBO D1120	AIR-NPL1120
1250	MANICOTTO ZINCATO TUBO D1250	AIR-NPL1250



MANICOTTO CARTELLATO

Manicotto cartellato maschio.

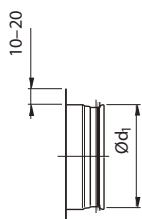

DIAMETRO	DESCRIZIONE	CODICE
125	MANICOTTO CARTELLATO D125	AIR-ILL125



## 2.4 Canali spyro e accessori

### MANICOTTI DI GIUNZIONE



MANICOTTO

Manicotto di giunzione femmina.

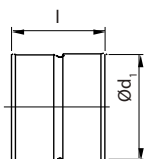

Ød, nom	l mm
80*	95
100*	95
125*	95
140	95
150*	95
160*	95
180	95
200*	95
224	95
250*	140
280	130
300	130
315*	140
355	130
400*	180
450	170
500*	180
560	170
600	170
630	170
710	210
800	210
900	210
1000	210
1120	250
1250	250

\* Con risvolto sul bordo

DIAMETRO	DESCRIZIONE	CODICE
80	MANICOTTO DI GIUNZIONE M/F D80	AIR-MF80
100	MANICOTTO DI GIUNZIONE M/F D100	AIR-MF100
125	MANICOTTO DI GIUNZIONE M/F D125	AIR-MF125
140	MANICOTTO DI GIUNZIONE M/F D140	AIR-MF140
150	MANICOTTO DI GIUNZIONE M/F D150	AIR-MF150
160	MANICOTTO DI GIUNZIONE M/F D160	AIR-MF160
180	MANICOTTO DI GIUNZIONE M/F D180	AIR-MF180
200	MANICOTTO DI GIUNZIONE M/F D200	AIR-MF200
224	MANICOTTO DI GIUNZIONE M/F D224	AIR-MF224
250	MANICOTTO DI GIUNZIONE M/F D250	AIR-MF250
280	MANICOTTO DI GIUNZIONE M/F D280	AIR-MF280
300	MANICOTTO DI GIUNZIONE M/F D300	AIR-MF300
315	MANICOTTO DI GIUNZIONE M/F D315	AIR-MF315
355	MANICOTTO DI GIUNZIONE M/F D355	AIR-MF355
400	MANICOTTO DI GIUNZIONE M/F D400	AIR-MF400
450	MANICOTTO DI GIUNZIONE M/F D450	AIR-MF450
500	MANICOTTO DI GIUNZIONE M/F D500	AIR-MF500
560	MANICOTTO DI GIUNZIONE M/F D560	AIR-MF560
600	MANICOTTO DI GIUNZIONE M/F D600	AIR-MF600
630	MANICOTTO DI GIUNZIONE M/F D630	AIR-MF630
710	MANICOTTO DI GIUNZIONE M/F D710	AIR-MF710
800	MANICOTTO DI GIUNZIONE M/F D800	AIR-MF800
900	MANICOTTO DI GIUNZIONE M/F D900	AIR-MF900
1000	MANICOTTO DI GIUNZIONE M/F D1000	AIR-MF1000
1120	MANICOTTO DI GIUNZIONE M/F D1120	AIR-MF1120

## RIDUZIONI



RIDUZIONE CIRCOLARE

Riduzione concentrica stampata maschio-maschio con guarnizione in gomma EPDM, per canali circolari.

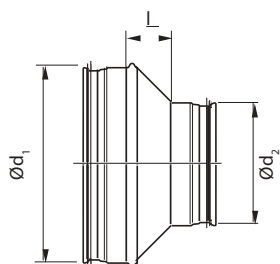

$\varnothing d_1$ nom	$\varnothing d_2$ nom	l mm
100*	80	26
125*	80	38
125*	100	27
150	100	36
150*	125	31
160	80	52
160*	100	46
160*	125	35
160	150	20
200*	100	46
200*	125	55
200	150	37
200*	160	39
250	125	70
250	150	62
250*	160	60
250*	200	42
315	160	91
315	200	74
315*	250	50

\* Con risvolto sul bordo

DIAMETRO 1	DIAMETRO 2	DESCRIZIONE	CODICE
100	80	RIDUZIONE CIRCOLARE M-M	AIR-RCPL100/80
125	80	RIDUZIONE CIRCOLARE M-M	AIR-RCPL125/80
125	100	RIDUZIONE CIRCOLARE M-M	AIR-RCPL125/100
125	160	RIDUZIONE CIRCOLARE M-M	AIR-RCPL125/160
150	100	RIDUZIONE CIRCOLARE M-M	AIR-RCPL150/100
150	125	RIDUZIONE CIRCOLARE M-M	AIR-RCPL150/125
150	160	RIDUZIONE CIRCOLARE M-M	AIR-RCPL150/160
150	200	RIDUZIONE CIRCOLARE M-M	AIR-RCPL150/200
160	80	RIDUZIONE CIRCOLARE M-M	AIR-RCPL160/80
160	100	RIDUZIONE CIRCOLARE M-M	AIR-RCPL160/100
160	125	RIDUZIONE CIRCOLARE M-M	AIR-RCPL160/125
160	150	RIDUZIONE CIRCOLARE M-M	AIR-RCPL160/150
160	200	RIDUZIONE CIRCOLARE M-M	AIR-RCPL160/200
180	100	RIDUZIONE CIRCOLARE M-M	AIR-RCPL180/100
180	125	RIDUZIONE CIRCOLARE M-M	AIR-RCPL180/125
180	150	RIDUZIONE CIRCOLARE M-M	AIR-RCPL180/150
180	160	RIDUZIONE CIRCOLARE M-M	AIR-RCPL180/160
180	200	RIDUZIONE CIRCOLARE M-M	AIR-RCPL180/200
200	100	RIDUZIONE CIRCOLARE M-M	AIR-RCPL200/100
200	125	RIDUZIONE CIRCOLARE M-M	AIR-RCPL200/125
200	150	RIDUZIONE CIRCOLARE M-M	AIR-RCPL200/150
200	160	RIDUZIONE CIRCOLARE M-M	AIR-RCPL200/160
200	180	RIDUZIONE CIRCOLARE M-M	AIR-RCPL200/180
250	125	RIDUZIONE CIRCOLARE M-M	AIR-RCPL250/125
250	150	RIDUZIONE CIRCOLARE M-M	AIR-RCPL250/150
250	160	RIDUZIONE CIRCOLARE M-M	AIR-RCPL250/160
250	180	RIDUZIONE CIRCOLARE M-M	AIR-RCPL250/180
250	200	RIDUZIONE CIRCOLARE M-M	AIR-RCPL250/200
300	200	RIDUZIONE CIRCOLARE M-M	AIR-RCPL300/200
300	250	RIDUZIONE CIRCOLARE M-M	AIR-RCPL300/250
315	160	RIDUZIONE CIRCOLARE M-M	AIR-RCPL315/160
315	200	RIDUZIONE CIRCOLARE M-M	AIR-RCPL315/200
315	250	RIDUZIONE CIRCOLARE M-M	AIR-RCPL315/250

## 2.4 Canali spyro e accessori

### RIDUZIONI



RIDUZIONE  
CONCENTRICA

Riduzione stampata concentrica e tangente con guarnizione in gomma EPDM, per canali circolari.

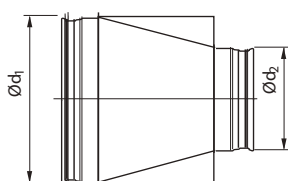

Ød <sub>1</sub> nom	Ød <sub>2</sub> nom	l mm
150	80	126
150	100	99
150	125	64
160	100	112
160	125	78
160	150	44
200	80	195
200	100	167
200	125	133
200	150	99
200	160	85
200	180	58
250	100	236
250	125	202
250	140	181
250	150	167
250	160	154
250	180	126
250	200	99
250	224	66
300	125	270
300	150	236
300	160	222
300	180	195
300	200	167
300	250	99
400	200	310
400	250	241
400	280	200
400	300	172
400	315	152
450	200	378
450	250	310
450	280	269
450	300	241
450	315	221
450	400	109
500	200	447
500	250	378
500	280	337
500	300	310
500	315	289
500	400	177

Disponibili altre misure.  
Richiedi informazioni al nostro ufficio tecnico.

DIAMETRO 1	DIAMETRO 2	DESCRIZIONE	CODICE
150	100	RIDUZIONE CIRCOLARE CONCENTRICA	AIR-RCLL150/100
150	125	RIDUZIONE CIRCOLARE CONCENTRICA	AIR-RCLL150/125
160	80	RIDUZIONE CIRCOLARE CONCENTRICA	AIR-RCLL160/80
160	100	RIDUZIONE CIRCOLARE CONCENTRICA	AIR-RCLL160/100
160	125	RIDUZIONE CIRCOLARE CONCENTRICA	AIR-RCLL160/125
160	150	RIDUZIONE CIRCOLARE CONCENTRICA	AIR-RCLL160/150
200	80	RIDUZIONE CIRCOLARE CONCENTRICA	AIR-RCLL200/80
200	100	RIDUZIONE CIRCOLARE CONCENTRICA	AIR-RCLL200/100
200	125	RIDUZIONE CIRCOLARE CONCENTRICA	AIR-RCLL200/125
200	150	RIDUZIONE CIRCOLARE CONCENTRICA	AIR-RCLL200/150
200	160	RIDUZIONE CIRCOLARE CONCENTRICA	AIR-RCLL200/160
200	180	RIDUZIONE CIRCOLARE CONCENTRICA	AIR-RCLL200/180
250	80	RIDUZIONE CIRCOLARE CONCENTRICA	AIR-RCLL250/80
250	100	RIDUZIONE CIRCOLARE CONCENTRICA	AIR-RCLL250/100
250	125	RIDUZIONE CIRCOLARE CONCENTRICA	AIR-RCLL250/125
250	150	RIDUZIONE CIRCOLARE CONCENTRICA	AIR-RCLL250/150
250	160	RIDUZIONE CIRCOLARE CONCENTRICA	AIR-RCLL250/160
250	180	RIDUZIONE CIRCOLARE CONCENTRICA	AIR-RCLL250/180
250	200	RIDUZIONE CIRCOLARE CONCENTRICA	AIR-RCLL250/200
300	80	RIDUZIONE CIRCOLARE CONCENTRICA	AIR-RCLL300/80
300	100	RIDUZIONE CIRCOLARE CONCENTRICA	AIR-RCLL300/100
300	125	RIDUZIONE CIRCOLARE CONCENTRICA	AIR-RCLL300/125
300	150	RIDUZIONE CIRCOLARE CONCENTRICA	AIR-RCLL300/150
300	160	RIDUZIONE CIRCOLARE CONCENTRICA	AIR-RCLL300/160
300	180	RIDUZIONE CIRCOLARE CONCENTRICA	AIR-RCLL300/180
300	200	RIDUZIONE CIRCOLARE CONCENTRICA	AIR-RCLL300/200
300	250	RIDUZIONE CIRCOLARE CONCENTRICA	AIR-RCLL300/250
450	125	RIDUZIONE CIRCOLARE CONCENTRICA	AIR-RCLL450/125
450	150	RIDUZIONE CIRCOLARE CONCENTRICA	AIR-RCLL450/150
450	160	RIDUZIONE CIRCOLARE CONCENTRICA	AIR-RCLL450/160
450	180	RIDUZIONE CIRCOLARE CONCENTRICA	AIR-RCLL450/180
450	200	RIDUZIONE CIRCOLARE CONCENTRICA	AIR-RCLL450/200
450	250	RIDUZIONE CIRCOLARE CONCENTRICA	AIR-RCLL450/250
450	280	RIDUZIONE CIRCOLARE CONCENTRICA	AIR-RCLL450/280
450	300	RIDUZIONE CIRCOLARE CONCENTRICA	AIR-RCLL450/300
450	315	RIDUZIONE CIRCOLARE CONCENTRICA	AIR-RCLL450/315
450	355	RIDUZIONE CIRCOLARE CONCENTRICA	AIR-RCLL450/355
450	400	RIDUZIONE CIRCOLARE CONCENTRICA	AIR-RCLL450/400
500	125	RIDUZIONE CIRCOLARE CONCENTRICA	AIR-RCLL500/125
500	150	RIDUZIONE CIRCOLARE CONCENTRICA	AIR-RCLL500/150
500	160	RIDUZIONE CIRCOLARE CONCENTRICA	AIR-RCLL500/160
500	180	RIDUZIONE CIRCOLARE CONCENTRICA	AIR-RCLL500/180
500	200	RIDUZIONE CIRCOLARE CONCENTRICA	AIR-RCLL500/200
500	250	RIDUZIONE CIRCOLARE CONCENTRICA	AIR-RCLL500/250
500	280	RIDUZIONE CIRCOLARE CONCENTRICA	AIR-RCLL500/280
500	300	RIDUZIONE CIRCOLARE CONCENTRICA	AIR-RCLL500/300
500	400	RIDUZIONE CIRCOLARE CONCENTRICA	AIR-RCLL500/400

# STACCHI



TEE E CROCI 90° CON STACCO STAMPATO

Tee con stacco a 90° stampato con PSL con guarnizione in gomma EPDM, per canali circolari.

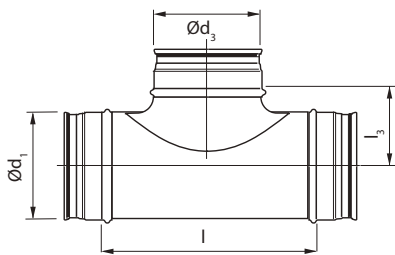

Ød <sub>1</sub> norm	Ød <sub>3</sub> norm	l mm	l <sub>3</sub> mm
80	80	140	52
100	80	103	65
100	100	130	65
125	80	97	75
125	100	130	78
125	125	165	83
140	80	140	82
140	100	175	85
140	125	215	70
140	140	230	90
150	80	140	87
150	100	175	90
150	125	215	95
150	140	230	95
150	150	260	95
160	80	140	92
160	100	130	95
160	125	166	100
160	140	230	100
160	150	260	100
160	160	209	105
180	80	140	102
180	100	175	105
180	125	215	110
180	140	230	110
180	150	260	110
180	160	285	115
200	80	140	112
200	100	175	115
200	125	215	115
200	140	230	120
200	150	260	120
200	160	209	125
200	180	285	125
200	200	249	125
224	80	140	124
224	100	175	127
224	125	215	132
224	140	230	132
224	150	260	132
224	160	260	137
224	180	285	137
224	200	346	137
250	80	156	137
250	100	175	140
250	125	220	145
250	140	230	145
250	150	255	145
250	160	256	150
250	180	306	150
250	200	306	150
250	224	350	150
250	250	296	150
280	80	156	155
280	100	175	155
280	125	220	160
280	140	230	160
280	150	255	160
280	160	256	165
280	180	306	165
280	200	306	165
280	224	350	165
280	250	350	140
280	280	390	140
300	80	156	162
300	100	175	165
300	125	220	170
300	140	230	170
300	150	255	170
300	160	256	175
300	180	306	175
300	200	306	175
300	224	350	175
300	250	350	175

DIAMETRO 1	DIAMETRO 3	DESCRIZIONE	CODICE
80	80	TEE 90° 3XD80	AIR-TCPL80
100	80	TEE 90° 1XD100 + 2XD80	AIR-TCPL100/80
100	100	TEE 90° 3XD100	AIR-TCPL100
125	80	TEE 90° 1XD125 + 2XD80	AIR-TCPL125/80
125	100	TEE 90° 1XD125 + 2XD100	AIR-TCPL125/100
125	125	TEE 90° 3XD125	AIR-TCPL125
150	80	TEE 90° 1XD150 + 2XD80	AIR-TCPL150/80
150	100	TEE 90° 1XD150 + 2XD100	AIR-TCPL150/100
150	125	TEE 90° 1XD150 + 2XD125	AIR-TCPL150/125
150	150	TEE 90° 3XD150	AIR-TCPL150
160	80	TEE 90° 1XD160 + 2XD80	AIR-TCPL160/80
160	100	TEE 90° 1XD160 + 2XD100	AIR-TCPL160/100
160	125	TEE 90° 1XD160 + 2XD125	AIR-TCPL160/125
160	160	TEE 90° 3XD160	AIR-TCPL160
180	80	TEE 90° 1XD180 + 2XD80	AIR-TCPL180/80
180	100	TEE 90° 1XD180 + 2XD100	AIR-TCPL180/100
180	125	TEE 90° 1XD180 + 2XD125	AIR-TCPL180/125
180	160	TEE 90° 1XD180 + 2XD160	AIR-TCPL180/160
200	80	TEE 90° 1XD200 + 2XD80	AIR-TCPL200/80
200	100	TEE 90° 1XD200 + 2XD100	AIR-TCPL200/100
200	125	TEE 90° 1XD200 + 2XD125	AIR-TCPL200/125
200	150	TEE 90° 1XD200 + 2XD150	AIR-TCPL200/150
200	160	TEE 90° 1XD200 + 2XD160	AIR-TCPL200/160
200	200	TEE 90° 3XD200	AIR-TCPL200
224	80	TEE 90° 1XD224 + 2XD80	AIR-TCPL224/80
224	100	TEE 90° 1XD224 + 2XD100	AIR-TCPL224/100
224	125	TEE 90° 1XD224 + 2XD125	AIR-TCPL224/125
224	150	TEE 90° 1XD224 + 2XD150	AIR-TCPL224/150
224	160	TEE 90° 1XD224 + 2XD160	AIR-TCPL224/160
224	200	TEE 90° 1XD224 + 2XD200	AIR-TCPL224/200
250	80	TEE 90° 1XD250 + 2XD80	AIR-TCPL250/80
250	100	TEE 90° 1XD250 + 2XD100	AIR-TCPL250/100
250	125	TEE 90° 1XD250 + 2XD125	AIR-TCPL250/125
250	150	TEE 90° 1XD250 + 2XD150	AIR-TCPL250/150
250	160	TEE 90° 1XD250 + 2XD160	AIR-TCPL250/160
250	200	TEE 90° 1XD250 + 2XD200	AIR-TCPL250/200
250	250	TEE 90° 3XD250	AIR-TCPL250
315	100	TEE 90° 1XD315 + 2XD100	AIR-TCPL315/100
315	125	TEE 90° 1XD315 + 2XD125	AIR-TCPL315/125
315	150	TEE 90° 1XD315 + 2XD150	AIR-TCPL315/150
315	160	TEE 90° 1XD315 + 2XD160	AIR-TCPL315/160
315	200	TEE 90° 1XD315 + 2XD200	AIR-TCPL315/200
315	250	TEE 90° 1XD315 + 2XD250	AIR-TCPL315/250
315	315	TEE 90° 3XD315	AIR-TCPL315

## 2.4 Canali spyro e accessori

### STACCHI



TEE E CROCI 90°

Tee con stacco a 90° con guarnizione in gomma EPDM, per canali circolari.

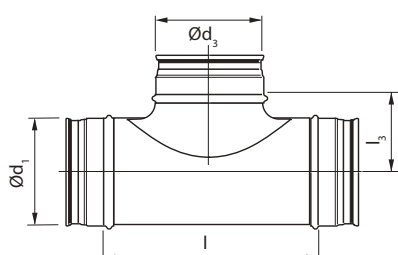

Ød <sub>1</sub> nom	Ød <sub>3</sub> nom	l mm	l <sub>1</sub> mm
315	80	156	170
315	100	175	173
315	125	220	178
315	140	230	178
315	150	355	178
315	160	256	182
315	180	306	182
315	200	306	182
315	224	350	182
315	250	350	182
315	280	390	182
315	300	430	182
315	315	363	182
355	100	175	193
355	125	220	198
355	140	230	198
355	150	255	198
355	160	256	203
355	180	306	203
355	200	306	203
355	224	350	203
355	250	350	203
355	280	390	178
355	300	430	203
355	315	455	203
355	355	470	203
400	100	175	215
400	125	225	220
400	160	266	225
400	200	300	225
400	224	350	225
400	250	350	225
400	280	390	200
400	300	430	225
400	315	415	225
400	355	470	225
400	400	510	225
450	100	175	240
450	125	225	245
450	160	266	250
450	200	300	250
450	224	350	250
450	250	350	250
450	280	390	225
450	300	430	250
450	315	415	250
450	355	470	250
450	400	510	250
450	450	550	225
500	100	175	265
500	125	225	270
500	160	266	275
500	200	300	275
500	250	350	275
500	300	430	275
500	315	415	275
500	355	470	275
500	400	510	275
500	450	550	250
500	500	550	280
560	100	175	295
560	125	225	300
560	160	266	305
560	200	300	305
560	250	350	305
560	300	430	280
560	315	415	305
560	355	470	305
560	400	510	305
560	450	550	280
560	500	550	280
560	560	610	280
600	100	175	315
600	125	225	320
600	160	266	325
600	200	300	325
600	250	350	325
600	300	430	300
600	315	415	325
600	355	470	300
600	400	510	325

DIAMETRO 1	DIAMETRO 3	DESCRIZIONE	CODICE
300	300	TEE 90° 3XD300	AIR-TCPHL300
315	300	TEE 90° 1XD315 + 2XD300	AIR-TCPHL315/300
315	315	TEE 90° 3XD315	AIR-TCPHL315
355	300	TEE 90° 1XD355 + 2XD300	AIR-TCPHL355/300
355	315	TEE 90° 1XD355 + 2XD315	AIR-TCPHL355/315
355	355	TEE 90° 3XD355	AIR-TCPHL355
400	300	TEE 90° 1XD400 + 2XD300	AIR-TCPHL400/300
400	315	TEE 90° 1XD400 + 2XD315	AIR-TCPHL400/315
400	355	TEE 90° 1XD400 + 2XD355	AIR-TCPHL400/355
400	400	TEE 90° 3XD400	AIR-TCPHL400
450	300	TEE 90° 1XD450 + 2XD300	AIR-TCPHL450/300
450	315	TEE 90° 1XD450 + 2XD315	AIR-TCPHL450/315
450	355	TEE 90° 1XD450 + 2XD355	AIR-TCPHL450/355
450	400	TEE 90° 1XD450 + 2XD400	AIR-TCPHL450/400
450	450	TEE 90° 3XD450	AIR-TCPHL450
500	315	TEE 90° 1XD500 + 2XD315	AIR-TCPHL500/315
500	400	TEE 90° 1XD500 + 2XD400	AIR-TCPHL500/400
500	300	TEE 90° 1XD500 + 2XD300	AIR-TCPHL500/300
500	450	TEE 90° 1XD500 + 2XD315	AIR-TCPHL500/450
500	355	TEE 90° 1XD500 + 2XD355	AIR-TCPHL500/355
500	500	TEE 90° 3XD500	AIR-TCPHL500
560	300	TEE 90° 1XD560 + 2XD300	AIR-TCPHL560/300
560	315	TEE 90° 1XD560 + 2XD315	AIR-TCPHL560/315
560	355	TEE 90° 1XD560 + 2XD355	AIR-TCPHL560/355
560	400	TEE 90° 1XD560 + 2XD400	AIR-TCPHL560/400
560	450	TEE 90° 1XD560 + 2XD450	AIR-TCPHL560/450
560	500	TEE 90° 1XD560 + 2XD500	AIR-TCPHL560/500
560	560	TEE 90° 3XD560	AIR-TCPHL560
600	300	TEE 90° 1XD600 + 2XD300	AIR-TCPHL600/300
600	315	TEE 90° 1XD600 + 2XD315	AIR-TCPHL600/315
600	355	TEE 90° 1XD600 + 2XD355	AIR-TCPHL600/355
600	400	TEE 90° 1XD600 + 2XD400	AIR-TCPHL600/400
600	450	TEE 90° 1XD600 + 2XD450	AIR-TCPHL600/450
600	500	TEE 90° 1XD600 + 2XD500	AIR-TCPHL600/500
600	560	TEE 90° 1XD600 + 2XD560	AIR-TCPHL600/560
600	600	TEE 90° 3XD600	AIR-TCPHL600
630	300	TEE 90° 1XD630 + 2XD300	AIR-TCPHL630/300
630	315	TEE 90° 1XD630 + 2XD315	AIR-TCPHL630/315
630	355	TEE 90° 1XD630 + 2XD355	AIR-TCPHL630/355
630	400	TEE 90° 1XD630 + 2XD400	AIR-TCPHL630/400
630	450	TEE 90° 1XD630 + 2XD450	AIR-TCPHL630/450
630	500	TEE 90° 1XD630 + 2XD500	AIR-TCPHL630/500
630	560	TEE 90° 1XD630 + 2XD560	AIR-TCPHL630/560
630	600	TEE 90° 1XD630 + 2XD600	AIR-TCPHL630/600
630	630	TEE 90° 3XD630	AIR-TCPHL630
710	300	TEE 90° 1XD710 + 2XD300	AIR-TCPHL710/300
710	315	TEE 90° 1XD710 + 2XD315	AIR-TCPHL710/315
710	355	TEE 90° 1XD710 + 2XD355	AIR-TCPHL710/355
710	400	TEE 90° 1XD710 + 2XD400	AIR-TCPHL710/400
710	450	TEE 90° 1XD710 + 2XD450	AIR-TCPHL710/450
710	500	TEE 90° 1XD710 + 2XD500	AIR-TCPHL710/500

# STACCHI



TEE E CROCI 90°

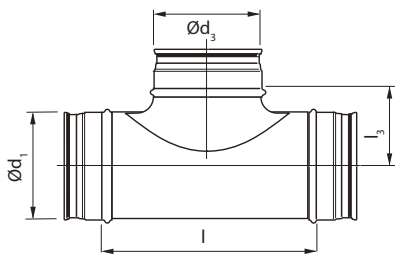

Ød <sub>1</sub> nom	Ød <sub>3</sub> nom	L mm	L <sub>1</sub> mm
315	80	156	170
315	100	175	173
315	125	220	178
315	140	230	178
315	150	355	178
315	160	256	182
315	180	306	182
315	200	306	182
315	224	350	182
315	250	350	182
315	280	390	182
315	300	430	182
315	315	363	182
355	100	175	193
355	125	220	198
355	140	230	198
355	150	255	198
355	160	256	203
355	180	306	203
355	200	306	203
355	224	350	203
355	250	350	203
355	280	390	178
355	300	430	203
355	315	455	203
355	355	470	203
400	100	175	215
400	125	225	220
400	160	266	225
400	200	300	225
400	224	350	225
400	250	350	225
400	280	390	200
400	300	430	225
400	315	415	225
400	355	470	225
400	400	510	225
450	100	175	240
450	125	225	245
450	160	266	250
450	200	300	250
450	224	350	250
450	250	350	250
450	280	390	225
450	300	430	250
450	315	415	250
450	355	470	250
450	400	510	250
450	450	550	225
500	100	175	266
500	125	225	270
500	160	266	275
500	200	300	275
500	250	350	275
500	300	430	275
500	315	415	275
500	355	470	275
500	400	510	275
500	450	550	250
500	500	550	280
560	100	175	295
560	125	225	300
560	160	266	305
560	200	300	305
560	250	350	305
560	300	430	280
560	315	415	305
560	355	470	305
560	400	510	305
560	450	550	280
560	500	550	280
560	560	610	280
600	100	175	315
600	125	225	320
600	160	266	325
600	200	300	325
600	250	350	325
600	300	430	300
600	315	415	325
600	355	470	300
600	400	510	325

DIAMETRO 1	DIAMETRO 3	DESCRIZIONE	CODICE
710	560	TEE 90° 1XD710 + 2XD560	AIR-TCPHL710/560
710	600	TEE 90° 1XD710 + 2XD600	AIR-TCPHL710/600
710	630	TEE 90° 1XD710 + 2XD630	AIR-TCPHL710/630
710	710	TEE 90° 3XD710	AIR-TCPHL710
800	300	TEE 90° 1XD800 + 2XD300	AIR-TCPHL800/300
800	315	TEE 90° 1XD800 + 2XD315	AIR-TCPHL800/315
800	355	TEE 90° 1XD800 + 2XD355	AIR-TCPHL800/355
800	400	TEE 90° 1XD800 + 2XD400	AIR-TCPHL800/400
800	450	TEE 90° 1XD800 + 2XD450	AIR-TCPHL800/450
800	500	TEE 90° 1XD800 + 2XD500	AIR-TCPHL800/500
800	560	TEE 90° 1XD800 + 2XD560	AIR-TCPHL800/560
800	600	TEE 90° 1XD800 + 2XD600	AIR-TCPHL800/600
800	630	TEE 90° 1XD800 + 2XD630	AIR-TCPHL800/630
800	710	TEE 90° 1XD800 + 2XD710	AIR-TCPHL800/710
800	800	TEE 90° 3XD800	AIR-TCPHL800
900	400	TEE 90° 1XD900 + 2XD400	AIR-TCPHL900/400
900	450	TEE 90° 1XD900 + 2XD450	AIR-TCPHL900/450
900	500	TEE 90° 1XD900 + 2XD500	AIR-TCPHL900/500
900	560	TEE 90° 1XD900 + 2XD560	AIR-TCPHL900/560
900	600	TEE 90° 1XD900 + 2XD600	AIR-TCPHL900/600
900	630	TEE 90° 1XD900 + 2XD630	AIR-TCPHL900/630
900	710	TEE 90° 1XD900 + 2XD710	AIR-TCPHL900/710
900	800	TEE 90° 1XD900 + 2XD800	AIR-TCPHL900/800
900	900	TEE 90° 3XD900	AIR-TCPHL900
1000	400	TEE 90° 1XD1000 + 2XD400	AIR-TCPHL1000/400
1000	450	TEE 90° 1XD1000 + 2XD450	AIR-TCPHL1000/450
1000	500	TEE 90° 1XD1000 + 2XD500	AIR-TCPHL1000/500
1000	560	TEE 90° 1XD1000 + 2XD560	AIR-TCPHL1000/560
1000	600	TEE 90° 1XD1000 + 2XD600	AIR-TCPHL1000/600
1000	630	TEE 90° 1XD1000 + 2XD630	AIR-TCPHL1000/630
1000	710	TEE 90° 1XD1000 + 2XD710	AIR-TCPHL1000/710
1000	800	TEE 90° 1XD1000 + 2XD800	AIR-TCPHL1000/800
1000	900	TEE 90° 1XD1000 + 2XD900	AIR-TCPHL1000/900
1000	1000	TEE 90° 3XD1000	AIR-TCPHL1000
1120	400	TEE 90° 1XD1120 + 2XD400	AIR-TCPHL1120/400
1120	450	TEE 90° 1XD1120 + 2XD450	AIR-TCPHL1120/450
1120	500	TEE 90° 1XD1120 + 2XD500	AIR-TCPHL1120/500
1120	560	TEE 90° 1XD1120 + 2XD560	AIR-TCPHL1120/560
1120	600	TEE 90° 1XD1120 + 2XD600	AIR-TCPHL1120/600
1120	630	TEE 90° 1XD1120 + 2XD630	AIR-TCPHL1120/630
1120	710	TEE 90° 1XD1120 + 2XD710	AIR-TCPHL1120/710
1120	800	TEE 90° 1XD1120 + 2XD800	AIR-TCPHL1120/800
1120	900	TEE 90° 1XD1120 + 2XD900	AIR-TCPHL1120/900
1120	1000	TEE 90° 1XD1120 + 2XD1000	AIR-TCPHL1120/1000
1120	1120	TEE 90° 3XD1120	AIR-TCPHL1120
1250	630	TEE 90° 1XD1250 + 2XD630	AIR-TCPHL1250/630
1250	710	TEE 90° 1XD1250 + 2XD710	AIR-TCPHL1250/710
1250	800	TEE 90° 1XD1250 + 2XD800	AIR-TCPHL1250/800
1250	900	TEE 90° 1XD1250 + 2XD900	AIR-TCPHL1250/900
1250	1000	TEE 90° 1XD1250 + 2XD1000	AIR-TCPHL1250/1000
1250	1120	TEE 90° 1XD1250 + 2XD1120	AIR-TCPHL1250/1120
1250	1250	TEE 90° 3XD1250	AIR-TCPHL1250

## 2.4 Canali spyro e accessori

### STACCHI



STACCO A SELLA 90°

Stacco a 90° stampato con raggio di flusso aerodinamico.

Alcuni stacchi prodotti dallo stesso stampo, coprono diversi Ø diametri di tubo.

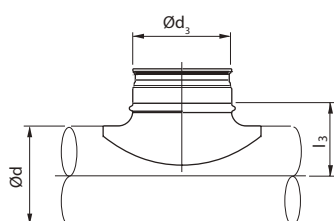

Ød nom	Ød <sub>3</sub> nom	l <sub>3</sub> mm
80	80	52
100	80	60
100	100	65
125	80	75
125	100	78
125	125	83
150	80	87
150	100	90
150	125	95
150	150	95
160	80	92
160	100	95
160	125	100
160	150	100
160	160	105
200	80	112
200	100	115
200	125	115
200	150	120
200	160	125
200	180	125
200	200	125
250	80	137
250	100	140
250	125	145
250	160	150
250	200	150
250	250	150
315	80	170
315	100	173
315	125	178
315	160	182
315	200	182
315	224	182
315	250	182
315	300	182
315	315	182
400	100	215
400	125	220
400	160	225
400	200	225
400	250	225
400	315	225
400	400	225
500	100	265
500	125	270
500	150	270
500	160	275
500	200	275
500	250	275
500	300	275
500	315	275
500	400	275
500	450	275
500	500	290

DIAMETRO 1	DIAMETRO 3	DESCRIZIONE	CODICE
80	80	STACCO A SELLA 90°	AIR-PSL80-80
100	80	STACCO A SELLA 90°	AIR-PSL100-80
100	100	STACCO A SELLA 90°	AIR-PSL100-100
125	80	STACCO A SELLA 90°	AIR-PSL125-80
125	100	STACCO A SELLA 90°	AIR-PSL125-100
125	125	STACCO A SELLA 90°	AIR-PSL125-125
160	80	STACCO A SELLA 90°	AIR-PSL160-80
160	100	STACCO A SELLA 90°	AIR-PSL160-100
160	125	STACCO A SELLA 90°	AIR-PSL160-125
160	150	STACCO A SELLA 90°	AIR-PSL160-150
160	160	STACCO A SELLA 90°	AIR-PSL160-160
200	80	STACCO A SELLA 90°	AIR-PSL200-80
200	100	STACCO A SELLA 90°	AIR-PSL200-100
200	125	STACCO A SELLA 90°	AIR-PSL200-125
200	150	STACCO A SELLA 90°	AIR-PSL200-150
200	160	STACCO A SELLA 90°	AIR-PSL200-160
200	180	STACCO A SELLA 90°	AIR-PSL200-180
200	200	STACCO A SELLA 90°	AIR-PSL200-200
250	80	STACCO A SELLA 90°	AIR-PSL250-80
250	100	STACCO A SELLA 90°	AIR-PSL250-100
250	125	STACCO A SELLA 90°	AIR-PSL250-125
250	150	STACCO A SELLA 90°	AIR-PSL250-150
250	160	STACCO A SELLA 90°	AIR-PSL250-160
250	180	STACCO A SELLA 90°	AIR-PSL250-180
250	200	STACCO A SELLA 90°	AIR-PSL250-200
250	250	STACCO A SELLA 90°	AIR-PSL250-250
315	100	STACCO A SELLA 90°	AIR-PSL315-100
315	125	STACCO A SELLA 90°	AIR-PSL315-125
315	150	STACCO A SELLA 90°	AIR-PSL315-150
315	160	STACCO A SELLA 90°	AIR-PSL315-160
315	180	STACCO A SELLA 90°	AIR-PSL315-180
315	200	STACCO A SELLA 90°	AIR-PSL315-200
315	250	STACCO A SELLA 90°	AIR-PSL315-250
315	315	STACCO A SELLA 90°	AIR-PSL315-315
400	125	STACCO A SELLA 90°	AIR-PSL400-125
400	160	STACCO A SELLA 90°	AIR-PSL400-160
400	200	STACCO A SELLA 90°	AIR-PSL400-200
400	250	STACCO A SELLA 90°	AIR-PSL400-250
400	315	STACCO A SELLA 90°	AIR-PSL400-315
400	400	STACCO A SELLA 90°	AIR-PSL400-400
500	100	STACCO A SELLA 90°	AIR-PSL500-100
500	125	STACCO A SELLA 90°	AIR-PSL500-125
500	150	STACCO A SELLA 90°	AIR-PSL500-150
500	160	STACCO A SELLA 90°	AIR-PSL500-160
500	200	STACCO A SELLA 90°	AIR-PSL500-200
500	250	STACCO A SELLA 90°	AIR-PSL500-250
500	315	STACCO A SELLA 90°	AIR-PSL500-315
500	400	STACCO A SELLA 90°	AIR-PSL500-400
630	200	STACCO A SELLA 90°	AIR-PSL630-200
630	250	STACCO A SELLA 90°	AIR-PSL630-250
630	315	STACCO A SELLA 90°	AIR-PSL630-315
630	400	STACCO A SELLA 90°	AIR-PSL630-400

## TAPPI



TAPPO ACCIAIO ZINCATO

Tappo maschio per canale circolare.

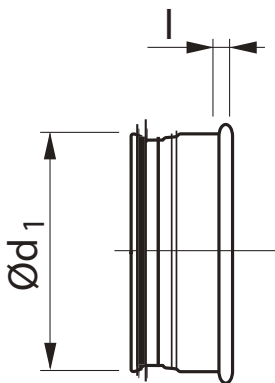

Ød <sub>1</sub> nom	l mm
80	10
100	10
125	10
140	10
150	10
160	10
180	10
200	10
224	10
250	10
280	4
300	10
315	10
355	12
400	12
450	4
500	12
560	4
600	4
630	4
710	4
800	4
900	4
1000	4
1120	4
1250	4

DIAMETRO 1	DESCRIZIONE	CODICE
80	TAPPO ACCIAIO ZINCATO	AIR-ESL80
100	TAPPO ACCIAIO ZINCATO	AIR-ESL100
125	TAPPO ACCIAIO ZINCATO	AIR-ESL125
140	TAPPO ACCIAIO ZINCATO	AIR-ESL140
150	TAPPO ACCIAIO ZINCATO	AIR-ESL150
160	TAPPO ACCIAIO ZINCATO	AIR-ESL160
180	TAPPO ACCIAIO ZINCATO	AIR-ESL180
200	TAPPO ACCIAIO ZINCATO	AIR-ESL200
224	TAPPO ACCIAIO ZINCATO	AIR-ESL224
250	TAPPO ACCIAIO ZINCATO	AIR-ESL250
280	TAPPO ACCIAIO ZINCATO	AIR-ESL280
300	TAPPO ACCIAIO ZINCATO	AIR-ESL300
315	TAPPO ACCIAIO ZINCATO	AIR-ESL315
350	TAPPO ACCIAIO ZINCATO	AIR-ESL350
400	TAPPO ACCIAIO ZINCATO	AIR-ESL400
450	TAPPO ACCIAIO ZINCATO	AIR-ESL450
500	TAPPO ACCIAIO ZINCATO	AIR-ESL500
560	TAPPO ACCIAIO ZINCATO	AIR-ESL560
600	TAPPO ACCIAIO ZINCATO	AIR-ESL600
630	TAPPO ACCIAIO ZINCATO	AIR-ESL630
710	TAPPO ACCIAIO ZINCATO	AIR-ESL710
800	TAPPO ACCIAIO ZINCATO	AIR-ESL800
900	TAPPO ACCIAIO ZINCATO	AIR-ESL900
1000	TAPPO ACCIAIO ZINCATO	AIR-ESL1000
1120	TAPPO ACCIAIO ZINCATO	AIR-ESL1120
1250	TAPPO ACCIAIO ZINCATO	AIR-ESL1250



## 2.4 Canali spyro e accessori

### TAPPI



TAPPO CON RETE

Tappo terminale con rete.

DIAMETRO 1	DESCRIZIONE	CODICE
100	TAPPO TERMINALE CON RETE	AIR-AV-100
125	TAPPO TERMINALE CON RETE	AIR-AV-125
150	TAPPO TERMINALE CON RETE	AIR-AV-150
160	TAPPO TERMINALE CON RETE	AIR-AV-160
200	TAPPO TERMINALE CON RETE	AIR-AV-200
250	TAPPO TERMINALE CON RETE	AIR-AV-250
300	TAPPO TERMINALE CON RETE	AIR-AV-300
315	TAPPO TERMINALE CON RETE	AIR-AV-315
355	TAPPO TERMINALE CON RETE	AIR-AV-355
400	TAPPO TERMINALE CON RETE	AIR-AV-400
450	TAPPO TERMINALE CON RETE	AIR-AV-450
500	TAPPO TERMINALE CON RETE	AIR-AV-500
560	TAPPO TERMINALE CON RETE	AIR-AV-560
600	TAPPO TERMINALE CON RETE	AIR-AV-600
630	TAPPO TERMINALE CON RETE	AIR-AV-630
800	TAPPO TERMINALE CON RETE	AIR-AV-800
1000	TAPPO TERMINALE CON RETE	AIR-AV-1000



TAPPO CON RETE

Tappo maschio con rete senza guarnizione.

DIAMETRO 1	DESCRIZIONE	CODICE
100	TAPPO CON RETE	AIR-ESN100
125	TAPPO CON RETE	AIR-ESN125
150	TAPPO CON RETE	AIR-ESN150
160	TAPPO CON RETE	AIR-ESN160
200	TAPPO CON RETE	AIR-ESN200
250	TAPPO CON RETE	AIR-ESN250
300	TAPPO CON RETE	AIR-ESN300



## BMC

### DESCRIZIONE CODICE

BOCCHETTA CON ALETTE ORIZZONTALI-VERTICALI:	<b>BMC-OVLXHA</b>	Es. BMC-OV400X150A
BOCCHETTA CON ALETTE VERTICALI-ORIZZONTALI:	<b>BMC-VOLXHA</b>	Es. BMC-VO400X150A
SERRANDA DI TARATURA:	<b>SC-LXH</b>	Es. SC-400X150
SERRANDA CAPTRICE:	<b>SK-LXH</b>	Es. SK-400X150

### DESCRIZIONE

Bocchette per canali circolari passo 20 mm.

### INSTALLAZIONE

Fissaggio con viti frontali.  
Installate su canale ad un'altezza variabile tra i 2,5 e i 3,5 m.

### A RICHIESTA

Colori RAL a scelta.  
Costruzione in acciaio INOX AISI 304.

### CARATTERISTICHE







Materiale: acciaio zincato.  
Finitura: alluminio.

### IMPIEGO

A canale circolare, in mandata e ripresa.

### ACCESSORI

SC serranda di taratura in acciaio zincato con alette a movimento contrapposto.  
SK serranda captatrice.

					
LXH (mm)	DIAMETRO CONDOTTO	BMC-OV	BMC-VO	SC	SK
200X75	150 200 250	BMC-OV200X75A	BMC-VO200X75A	SC-200X75	SK-200X75
300X75		BMC-OV300X75A	BMC-VO300X75A	SC-300X75	SK-300X75
400X75		BMC-OV400X75A	BMC-VO400X75A	SC-400X75	SK-400X75
500X75		BMC-OV500X75A	BMC-VO500X75A	SC-500X75	SK-500X75
600X75		BMC-OV600X75A	BMC-VO600X75A	SC-600X75	SK-600X75
800X75		BMC-OV800X75A	BMC-VO800X75A	SC-800X75	SK-800X75
200X100	300 350 400 450	BMC-OV200X100A	BMC-VO200X100A	SC-200X100	SK-200X100
300X100		BMC-OV300X100A	BMC-VO300X100A	SC-300X100	SK-300X100
400X100		BMC-OV400X100A	BMC-VO400X100A	SC-400X100	SK-400X100
500X100		BMC-OV500X100A	BMC-VO500X100A	SC-500X100	SK-500X100
600X100		BMC-OV600X100A	BMC-VO600X100A	SC-600X100	SK-600X100
800X100		BMC-OV800X100A	BMC-VO800X100A	SC-800X100	SK-800X100
1000X100	500 600 700 800	BMC-OV1000X100A	BMC-VO1000X100A	SC-1000X100	SK-1000X100
300X150		BMC-OV300X150A	BMC-VO300X150A	SC-300X150	SK-300X150
400X150		BMC-OV400X150A	BMC-VO400X150A	SC-400X150	SK-400X150
500X150		BMC-OV500X150A	BMC-VO500X150A	SC-500X150	SK-500X150
600X150		BMC-OV600X150A	BMC-VO600X150A	SC-600X150	SK-600X150
800X150		BMC-OV800X150A	BMC-VO800X150A	SC-800X150	SK-800X150
1000X150	900 1000 1100 1200	BMC-OV1000X150A	BMC-VO1000X150A	SC-1000X150	SK-1000X150
400X200		BMC-OV400X200A	BMC-VO400X200A	SC-400X200	SK-400X200
500X200		BMC-OV500X200A	BMC-VO500X200A	SC-500X200	SK-500X200
600X200		BMC-OV600X200A	BMC-VO600X200A	SC-600X200	SK-600X200
800X200		BMC-OV800X200A	BMC-VO800X200A	SC-800X200	SK-800X200
1000X200		BMC-OV1000X200A	BMC-VO1000X200A	SC-1000X200	SK-1000X200

## 2.4 Canali spyro e accessori

### DATI TECNICI

Q [m<sup>3</sup>/h]: portata aria

LWA [dB(A)]: livello di pressione sonora.

Dpt [Pa]: pressione differenziale.

Dimensioni LxH	A <sub>k</sub> [m <sup>2</sup> ]	Q [m <sup>3</sup> /h]		L <sub>WA</sub> [dB(A)]		Dp <sub>t</sub> [Pa]		Dimensioni LxH	A <sub>k</sub> [m <sup>2</sup> ]	Q [m <sup>3</sup> /h]		L <sub>WA</sub> [dB(A)]		Dp <sub>t</sub> [Pa]	
		min.	max.	min.	max.	min.	max.			min.	max.	min.	max.	min.	max.
200X75	0,007275	70	135		37	5	20	1000X100	0,0662	610	1210	22	44	5	20
300X75	0,011775	100	220		38	5	20	300X150	0,0255	230	470		41	5	20
400X75	0,016575	150	300		40	5	20	400X150	0,0359	330	660	20	42	5	20
500X75	0,21675	200	400		40	5	20	500X150	0,0469	430	860	21	43	5	20
600X75	0,026925	250	500	20	41	5	20	600X150	0,0584	540	1070	22	44	5	20
800X75	0,038025	370	730	22	42	5	20	800X150	0,0823	760	1500	23	45	5	20
200X100	0,0097	90	180		38	5	20	1000X150	0,1074	990	1960	24	45	5	20
300X100	0,0157	140	290		40	5	20	400X200	0,0507	470	930	22	43	5	20
400X100	0,0221	200	400		40	5	20	500X200	0,0662	610	1210	22	44	5	20
500X100	0,0289	270	530		41	5	20	600X200	0,0823	760	1500	23	45	5	20
600X100	0,0359	330	660	20	42	5	20	800X200	0,1161	1060	2120	24	46	5	20
800X100	0,0507	470	930	22	43	5	20	1000X200	0,1515	1390	2770	25	47	5	20

### DIMENSIONI

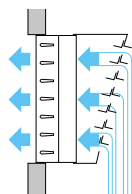
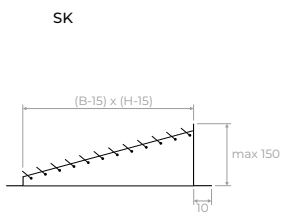
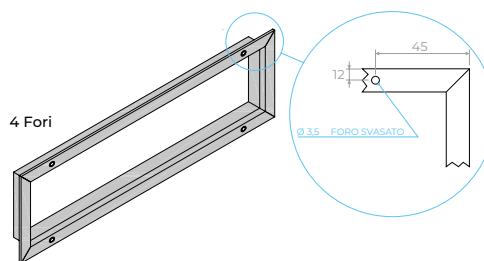
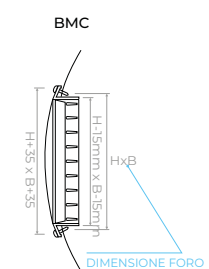

#### MOVIMENTAZIONE SERRANDA CAPTRATRICE SK

##### APERTURA ALETTE

- 1) Far passare il gancio attraverso le alette della bocchetta e fermarlo sul foro posto sulla serranda captatrice (vedi Particolare Aggancio Aletta).
- 2) Spingere con il gancio le alette della serranda captatrice nella direzione indicata dalla freccia.
- 3) Togliere il gancio dalla aletta della serranda captatrice.

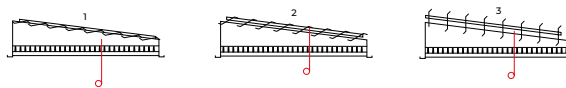

##### CHIUSURA ALETTE

- 1) Far passare il gancio attraverso le alette della bocchetta e fermarlo sul foro posto sulla serranda captatrice (vedi Particolare Aggancio Aletta).
- 2) Tirare con il gancio le alette della serranda captatrice nella direzione indicata dalla freccia.
- 3) Togliere il gancio dalla aletta della serranda captatrice.

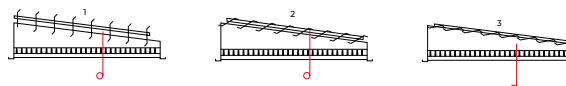

## COLLARI



COLLARE

Collare per sostegno canali in lamiera zincata a 2 pz. con dado M8/M10.



COLLARE CON GUARNIZIONE

Collare per sostegno canali in lamiera zincata con guarnizione in neoprene a 2 pz. con dado M8/M10.

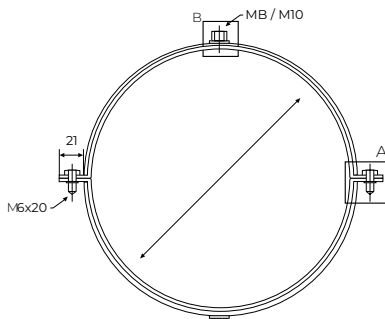
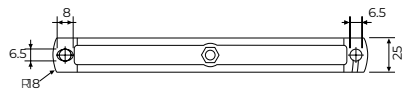

Ød nom	kg
80	0.15
100	0.17
125	0.20
150	0.23
160	0.25
180	0.27
200	0.28
224	0.32
250	0.35
280	0.38
300	0.40
315	0.43
355	0.47
400	0.53
450	0.85
500	0.95
560	1.00
630	1.10
710	1.20
800	1.35
900	1.50
1000	1.80
1120	2.10
1250	2.50

DIAMETRO I	DESCRIZIONE	CODICE
80	COLLARI DI FISSAGGIO	AIR-RS2SE-80
100	COLLARI DI FISSAGGIO	AIR-RS2SE-100
125	COLLARI DI FISSAGGIO	AIR-RS2SE-125
150	COLLARI DI FISSAGGIO	AIR-RS2SE-150
160	COLLARI DI FISSAGGIO	AIR-RS2SE-160
180	COLLARI DI FISSAGGIO	AIR-RS2SE-180
200	COLLARI DI FISSAGGIO	AIR-RS2SE-200
224	COLLARI DI FISSAGGIO	AIR-RS2SE-224
250	COLLARI DI FISSAGGIO	AIR-RS2SE-250
280	COLLARI DI FISSAGGIO	AIR-RS2SE-280
300	COLLARI DI FISSAGGIO	AIR-RS2SE-300
315	COLLARI DI FISSAGGIO	AIR-RS2SE-315
355	COLLARI DI FISSAGGIO	AIR-RS2SE-355
400	COLLARI DI FISSAGGIO	AIR-RS2SE-400
450	COLLARI DI FISSAGGIO	AIR-RS2SE-450
500	COLLARI DI FISSAGGIO	AIR-RS2SE-500
560	COLLARI DI FISSAGGIO	AIR-RS2SE-560
600	COLLARI DI FISSAGGIO	AIR-RS2SE-600
630	COLLARI DI FISSAGGIO	AIR-RS2SE-630
710	COLLARI DI FISSAGGIO	AIR-RS2SE-710
800	COLLARI DI FISSAGGIO	AIR-RS2SE-800
900	COLLARI DI FISSAGGIO	AIR-RS2SE-900
1000	COLLARI DI FISSAGGIO	AIR-RS2SE-1000
1120	COLLARI DI FISSAGGIO	AIR-RS2SE-1120
1250	COLLARI DI FISSAGGIO	AIR-RS2SE-1250
80	COLLARI DI FISSAGGIO CON GUARNIZIONE	AIR-RS2SNE-80
100	COLLARI DI FISSAGGIO CON GUARNIZIONE	AIR-RS2SNE-100
125	COLLARI DI FISSAGGIO CON GUARNIZIONE	AIR-RS2SNE-125
150	COLLARI DI FISSAGGIO CON GUARNIZIONE	AIR-RS2SNE-150
160	COLLARI DI FISSAGGIO CON GUARNIZIONE	AIR-RS2SNE-160
180	COLLARI DI FISSAGGIO CON GUARNIZIONE	AIR-RS2SNE-180
200	COLLARI DI FISSAGGIO CON GUARNIZIONE	AIR-RS2SNE-200
224	COLLARI DI FISSAGGIO CON GUARNIZIONE	AIR-RS2SNE-224
250	COLLARI DI FISSAGGIO CON GUARNIZIONE	AIR-RS2SNE-250
280	COLLARI DI FISSAGGIO CON GUARNIZIONE	AIR-RS2SNE-280
300	COLLARI DI FISSAGGIO CON GUARNIZIONE	AIR-RS2SNE-300
315	COLLARI DI FISSAGGIO CON GUARNIZIONE	AIR-RS2SNE-315
355	COLLARI DI FISSAGGIO CON GUARNIZIONE	AIR-RS2SNE-355
400	COLLARI DI FISSAGGIO CON GUARNIZIONE	AIR-RS2SNE-400
450	COLLARI DI FISSAGGIO CON GUARNIZIONE	AIR-RS2SNE-450
500	COLLARI DI FISSAGGIO CON GUARNIZIONE	AIR-RS2SNE-500
560	COLLARI DI FISSAGGIO CON GUARNIZIONE	AIR-RS2SNE-560
600	COLLARI DI FISSAGGIO CON GUARNIZIONE	AIR-RS2SNE-600
630	COLLARI DI FISSAGGIO CON GUARNIZIONE	AIR-RS2SNE-630
710	COLLARI DI FISSAGGIO CON GUARNIZIONE	AIR-RS2SNE-710
800	COLLARI DI FISSAGGIO CON GUARNIZIONE	AIR-RS2SNE-800
900	COLLARI DI FISSAGGIO CON GUARNIZIONE	AIR-RS2SNE-900
1000	COLLARI DI FISSAGGIO CON GUARNIZIONE	AIR-RS2SNE-1000
1120	COLLARI DI FISSAGGIO CON GUARNIZIONE	AIR-RS2SNE-1120
1250	COLLARI DI FISSAGGIO CON GUARNIZIONE	AIR-RS2SNE-1250

## 2.4 Canali spyro e accessori

### ISOLAMENTO



ISOLAMENTO

Isolamento termico in lana di vetro, lato di vista con rivestimento in alluminio idrofobizzato.  
Dimensione 1 m.  
Densità: 15 Kg/m<sup>3</sup>.

DIAMETRO 1	DESCRIZIONE	CODICE
80	ISOL. IN LANA DI VETRO SP.25MM	AIR-CFV-80
100	ISOL. IN LANA DI VETRO SP.25MM	AIR-CFV-100
125	ISOL. IN LANA DI VETRO SP.25MM	AIR-CFV-125
150	ISOL. IN LANA DI VETRO SP.25MM	AIR-CFV-150
160	ISOL. IN LANA DI VETRO SP.25MM	AIR-CFV-160
180	ISOL. IN LANA DI VETRO SP.25MM	AIR-CFV-180
200	ISOL. IN LANA DI VETRO SP.25MM	AIR-CFV-200
250	ISOL. IN LANA DI VETRO SP.25MM	AIR-CFV-250
300	ISOL. IN LANA DI VETRO SP.25MM	AIR-CFV-300
315	ISOL. IN LANA DI VETRO SP.25MM	AIR-CFV-315
355	ISOL. IN LANA DI VETRO SP.25MM	AIR-CFV-355
400	ISOL. IN LANA DI VETRO SP.25MM	AIR-CFV-400
450	ISOL. IN LANA DI VETRO SP.25MM	AIR-CFV-450

Caratteristiche essenziali		Prestazione							Norma armonizzata	
Comportamento al fuoco		Euroclasse							A1	
Indice di assorbimento acustico		Assorbimento acustico							NPD	
Resistenza termica*	Conducibilità termica	ϑ °C	0	50	100	150	200	250	EN 14303:2009  NPD = No Performance Determined (Nessuna Prestazione Determinata)	
		λ <sub>D</sub> W/(m·K)	0.036	0.049	0.065	0.085	0.112	0.146		
	Spessore	d <sub>N</sub> = 25 mm – 50 mm			Spessore classi			T2		
Permeabilità all'acqua		Assorbimento d'acqua			WS1			≤1,0kg/m <sup>2</sup>		
Permeabilità al vapore		Trasmissione del vapore MU								SD ≥100m
Resistenza alla compressione		NPD								
Emissione di sostanze corrosive		piccola quantità di cloruro ioni idrosolubili CL10 (≤ 10 ppm)								
Rilascio di sostanze pericolose		NPD								
Ardimento senza fiamma continuo		NPD								
Durabilità della comportamento al fuoco contro il calore, agli agenti atmosferici, invecchiamento / degrado		NPD								
Durabilità della resistenza termica contro invecchiamento / degrado		NPD								
Durabilità alle temperature alte sotto l'influenza del fuoco		NPD								
Durabilità della resistenza termica contro temperature alte		Limite superiore della temperatura d'utilizzazione SD(+) <sub>250</sub> (=250 °C)								

## TERMINALI E GRIGLIE ESTERNE



TERMINALE ESTERNO A TETTO

Terminale esterno a tetto isolato universale.  
Diametro 160/180 mm.

DIAMETRO	DESCRIZIONE	CODICE
160/180	TERMINALE ESTERNO TETTO D160/180	AIR10077



TEGOLA PER TERMINALE A TETTO

Tegola per terminale a tetto piano.

GRADO INCLINAZIONE	DESCRIZIONE	CODICE
160/180	TEGOLA PER TERMINALE	AIR10078



TEGOLA PER TERMINALE A TETTO INCLINATO

Tegola per terminale a tetto inclinato.

GRADO INCLINAZIONE	DESCRIZIONE	CODICE
20-30°	TEGOLA PER TERMINALE A TETTO INC.	AIR10078-A
30-40°	TEGOLA PER TERMINALE A TETTO INC.	AIR10078-B
40-50°	TEGOLA PER TERMINALE A TETTO INC.	AIR10078-C



GRIGLIA TONDA ESTERNA

Griglia tonda in acciaio INOX con rete antivoltile e deviatore di flusso. Finitura alluminio.

DIAMETRO	DESCRIZIONE	CODICE
125	GRIGLIA TONDA ESTERNA	GR-EXT-FL125
160	GRIGLIA TONDA ESTERNA	GR-EXT-FL160
200	GRIGLIA TONDA ESTERNA	GR-EXT-FL200

## 2.5 Tubazioni e accessori VMC

### TUBO EPP



TUBO RIGIDO IN EPP

Tubo rigido isolato in EPP (giunto incluso)  
(barra da 1 metro).

DIAMETRO	DESCRIZIONE	CODICE
125	TUBO RIGIDO IN EPP	AIR10090
160	TUBO RIGIDO IN EPP	AIR10091
180	TUBO RIGIDO IN EPP	AIR10092



GIUNTO RIGIDO IN EPP

Giunto rigido isolato in EPP per tubo rigido.

DIAMETRO	DESCRIZIONE	CODICE
125	GIUNTO RIGIDO IN EPP	AIR10093
160	GIUNTO RIGIDO IN EPP	AIR10094
180	GIUNTO RIGIDO IN EPP	AIR10095



CURVA RIGIDA IN EPP

Curva rigida isolata in EPP (giunto incluso) per tubo rigido.

DIAMETRO	DESCRIZIONE	CODICE
125	CURVA RIGIDA IN EPP	AIR10096
160	CURVA RIGIDA IN EPP	AIR10097
180	CURVA RIGIDA IN EPP	AIR10098



RIDUZIONE IN EPP

Riduzione rigida isolata in EPP per tubo rigido.

DIAMETRO	DESCRIZIONE	CODICE
160/125	RIDUZIONE RIGIDA IN EPP	AIR10099
180/160	RIDUZIONE RIGIDA IN EPP	AIR10100



## CORRUGATO

### DESCRIZIONE CODICE

TUBO CORRUGATO Ø75:	AIR10003
TUBO CORRUGATO Ø90:	AIR10005

### DESCRIZIONE

Tubo a doppia parete, di colore bianco, con parete interna liscia ed esterna corrugata. Parete esterna con protezione supplementare ai raggi UV, parete interna con trattamento antistatico, antibatterico ed antimuffa, testata secondo metodo ISO 22196 e EN ISO 846 Sezione A+C.

### INSTALLAZIONE

Sotterranea in trincea, sottotraccia, nelle intercapedini murarie, nei controsoffitti, sospesa con staffe.

### A RICHIESTA

-

### CARATTERISTICHE

Diametri : da 60 a 200 mm.  
Temperature d'esercizio : da -20 °C a +60 °C.  
Trasmittanza termica: 2,8 W/m<sup>2</sup>/K (valore a 20°C).  
Antibatterico, trattamento Sanitized®.  
Classificazione di reazione al fuoco (UNI EN 13501-1:2019): euroclasse EL

### IMPIEGO

Sistemi di aspirazione, ventilazione naturale, ventilazione meccanica controllata (VMC).  
Controllo dell'umidità, scambio termico.

### ACCESSORI

Manicotto di giunzione, guarnizioni elastomeriche e tappi di protezione delle estremità terminali.

## DATI TECNICI

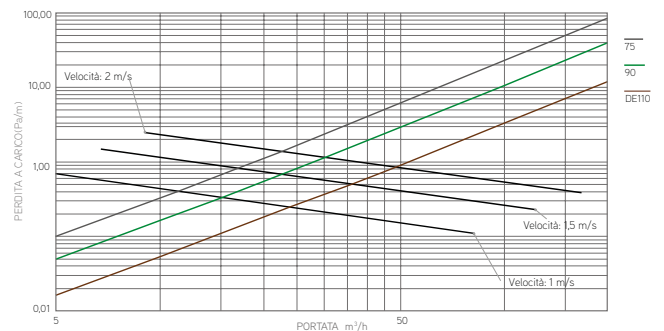

DIAMETRO	DESCRIZIONE	CODICE
75	BOBINA TUBO ø75 L. 50 m	AIR10003
90	BOBINA TUBO ø90 L. 50 m	AIR10005

## GUAINA ISOLANTE



Guaina isolante in polietilene prodotto per estrusione ed espansione in continuo, con rivestimento esterno protettivo antigraffio. Isolamento acustico. Spessore da 4 mm. Rotolo da 15 m. Temperatura d'esercizio: + 8 / + 90 °C. Raggio di curvatura: min. 15 cm. Grado di isolamento: 0.038 W / mK.

DIAMETRO	DESCRIZIONE	CODICE
75	GUAINA ISOLANTE ø75	AIR10011
90	GUAINA ISOLANTE ø90	AIR10012



## 2.5 Tubazioni e accessori VMC



### COLLETTORI IN METALLO

DESCRIZIONE CODICE

COLLETTORE IN METALLO 6XØ75: **PLENUMVMC-X6**

COLLETTORE IN METALLO 8XØ75: **PLENUMVMC-X8**

#### DESCRIZIONE

Collettore di mandata e ripresa in acciaio zincato con isolamento fono-assorbente.

Manicotti di serie da Ø75 mm completi di una serranda a farfalla regolabile dall'esterno per una semplice ed efficace taratura dell'impianto.

#### INSTALLAZIONE

Verticale.

#### CARATTERISTICHE

Materiale: acciaio zincato.

Materiale manicotti: polipropilene.

Ogni modello di PLENUMVMC è predisposto per l'applicazione di altri 4 manicotti laterali, 2 per ogni lato stretto.

I manicotti aggiuntivi non sono compresi con il box.

#### IMPIEGO

Impianti di ventilazione meccanica controllata per il settore residenziale e terziario.

### DIMENSIONI

DIMENSIONI LXHXB (mm)	INGRESSO Ø (mm)	USCITA Ø (mm)	DESCRIZIONE	CODICE
390 x 401 x 200	160	6x75	Collettore mandata/ripres. Ingresso 1xDN 160 mm - uscita 6xDN 75 mm. Inclusi: n 6 MANICOTTO-VMC75 in polipropilene.	<b>PLENUMVMC-X6</b>
510 x 401 x 200	160	8x75	Collettore mandata/ripres. Ingresso 1xDN 160 mm - uscita 8xDN 75 mm. Inclusi: n 8 MANICOTTO-VMC75 in polipropilene.	<b>PLENUMVMC-X8</b>

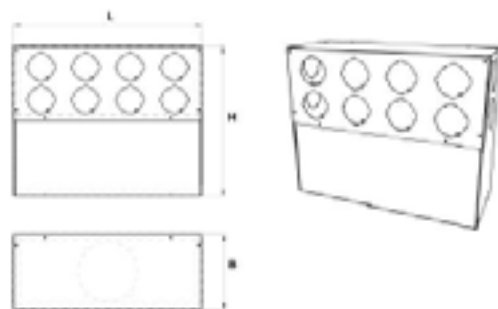

### ACCESSORI OPZIONALI

IMMAGINE	DESCRIZIONE	CODICE
<b>A</b>	MANICOTTO DN 75 mm	<b>MANICOTTO-VMC 75</b>
<b>B</b>	MANICOTTO DN 90 mm	<b>MANICOTTO-VMC 90</b>
<b>C</b>	SERRANDA 75/90 mm	<b>SERRANDA-VMC 75/90</b>





## COLLETTORI IN PAL

### DESCRIZIONE CODICE

COLLETTORE IN PAL Ø120:	PLENUMVMC-120
COLLETTORE IN PAL Ø160:	PLENUMVMC-160

### DESCRIZIONE

Collettore di mandata e ripresa in poliuretano espanso.  
Configurabile e realizzabile su misura a seconda delle esigenze.

### CARATTERISTICHE

Materiale: PAL.  
Materiale collare: acciaio.

### INSTALLAZIONE

Verticale.

### IMPIEGO

Impianti di ventilazione meccanica controllata per il settore residenziale e terziario.

## DIMENSIONI

DIMENSIONI (mm)	INGRESSO Ø (mm)	NR. CANOTTI	DESCRIZIONE	CODICE
variabile in funzione del nr. degli stacchi	120	su richiesta	COLLETTORE IN PAL INGRESSO DN 120 mm	PLENUMVMC-120
	160	su richiesta	COLLETTORE IN PAL INGRESSO DN 160 mm	PLENUMVMC-160

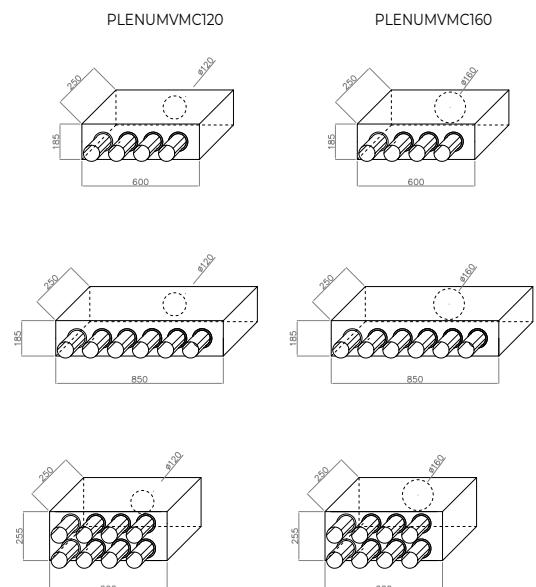

## 2.5 Tubazioni e accessori VMC

### RACCORDI E ACCESSORI



ACCOPIAMENTO COLLETTORE TONDO

Accoppiamento collettore per tubo corrugato tondo per PLENUMVMC-120 / PLENUMVMC-160

DIAMETRO	DESCRIZIONE	CODICE
75	ACCOPIAMENTO COLLETTORE TONDO	AIR10034
90	ACCOPIAMENTO COLLETTORE TONDO	AIR10035



CURVA 90°

Curva a 90° per tubo corrugato tondo

DIAMETRO	DESCRIZIONE	CODICE
75	CURVA 90°	AIR10036
90	CURVA 90°	AIR10037



GIUNTO TUBO

Giunto di collegamento per tubo corrugato tondo.

DIAMETRO	DESCRIZIONE	CODICE
75	GIUNTO	AIR10112
90	GIUNTO	AIR10113



TAPPO CIECO

Tappo cieco per tubo corrugato tondo.

DIAMETRO	DESCRIZIONE	CODICE
75	TAPPO CIECO	AIR10039
90	TAPPO CIECO	AIR10040



O-RING

O-Ring di tenuta per collegamento tubo tondo corrugato e raccordi.

DIAMETRO	DESCRIZIONE	CODICE
75	O-RING	AIR10008
90	O-RING	AIR10009



CLIP DI FISSAGGIO

Clip di fissaggio in PVC per tubo corrugato tondo (conf. da 48 pz)

DIAMETRO	DESCRIZIONE	CODICE
75	CLIP DI FISSAGGIO	AIR10109-P
90	CLIP DI FISSAGGIO	AIR10110-P



## KIT PLENUM PORTA GRIGLIA

DESCRIZIONE CODICE

KIT PLENUM:

PLENUMVMC-KIT

### DESCRIZIONE

Kit plenum universale in ABS con manicotti in polipropilene per griglie serie GRIGLIA VMC. È pensato accuratamente per risolvere qualsiasi esigenza di installazione delle griglie di mandata e di ripresa per gli ambienti domestici e residenziali.

### INSTALLAZIONE

L'esclusivo disegno a profondità ridotta consente l'installazione anche su pareti interne.

### CARATTERISTICHE

Materiale: polipropilene.

2 attacchi lato posteriore diametro interno 75/90 mm.

2 attacchi lato inferiore diametro interno 75/90 mm.

1 attacco laterale diametro interno 75/90 mm.

Dimensioni: 290x110x80 mm.

### IMPIEGO

Impianti di ventilazione meccanica controllata per il settore residenziale.

## COMPOSIZIONE KIT

IMMAGINE	DESCRIZIONE	CODICE
A	PLENUM KIT COMPLETO	PLENUMVMC-KIT
B	MANICOTTO DN 75 mm	MANICOTTO-VMC 75
C	COPERCHIO	COPERCHIO-VMC
D	TAPPO DI CHIUSURA 75/90 mm	TAPPO-VMC 75/90



## DIMENSIONI

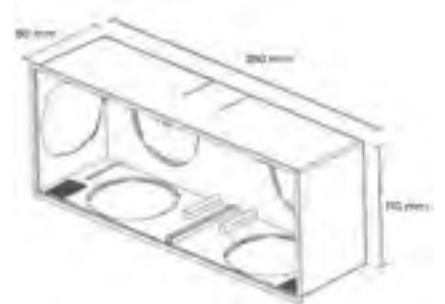

## ACCESSORI OPZIONALI

IMG	DESCRIZIONE	CODICE
	MANICOTTO DN 90 mm	MANICOTTO-VMC 90
	SERRANDA 75/90 mm	SERRANDA-VMC 75/90
	FILTRO	FILTRO-VMC

## 2.5 Tubazioni e accessori VMC

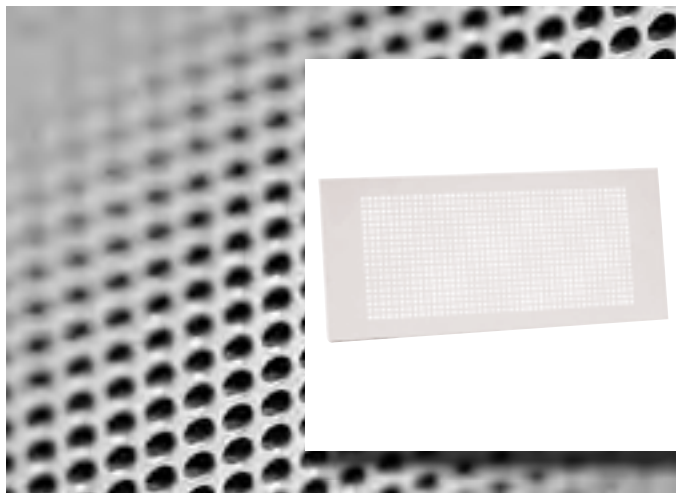

### GRIGLIA VMC

DESCRIZIONE CODICE

GRIGLIA:

GRIGLIAVMC-\*

\* Completa il codice con la rifinitura desiderata (vedi tabella)

#### DESCRIZIONE

Griglie rettangolari in acciaio a corpo unico per PLENUMVMC-KIT sia per la mandata che per la ripresa dell'aria.

#### INSTALLAZIONE

A parete.

#### A RICHIESTA

Finiture personalizzate presenti nella tabella colori.

#### CARATTERISTICHE

Materiale: acciaio.

Finitura: colorazione bianco RAL9003 opaco.

Vari design con cornice perimetrale e parte interna con più disegni per un'ottimale distribuzione del flusso dell'aria.

Costruzione ottimizzata per la massima rigidità.

#### IMPIEGO

Impianti di ventilazione meccanica controllata per il settore residenziale.

#### ACCESSORI

Filtro classe G2.

IMMAGINE	DESCRIZIONE	CODICE
	GRIGLIA MICROFORATA IN ACCIAIO	GRIGLIAVMC-1
	GRIGLIA MICROFORATA IN ACCIAIO	GRIGLIAVMC-2
	GRIGLIA MICROFORATA IN ACCIAIO	GRIGLIAVMC-3
	GRIGLIA MICROFORATA IN ACCIAIO	GRIGLIAVMC-4
	GRIGLIA MICROFORATA IN ACCIAIO	GRIGLIAVMC-5

#### TABELLA COLORI - FINITURA GRIGLIA



### DIMENSIONI

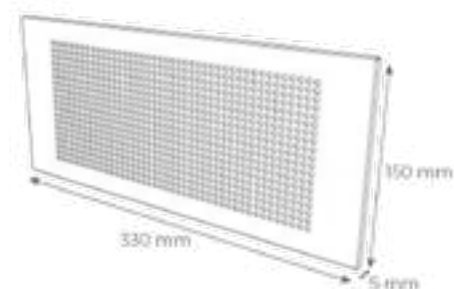



PSB

DESCRIZIONE CODICE		
PLM BOCCHETTA + POSIZIONE ATTACCO:	PSBLXH*	Es. PSB400X150P
VMC MAN./MAN.:*	PSB-MM-LXH	Es. PSB-MM-400X150
PLM BOCCHETTA + POSIZIONE ATTACCO NUMERO E DIAMETRO:	PSBLXH*-Ø	Es. PSB400X150P-D200

\* Posizione attacco (P-posteriore, L-laterale, S-superiore)  
\* Fornito con 1 stacco da ø75 e separatore

**DESCRIZIONE**

I PSB sono plenum bocchette a scomparsa. Realizzati con pannello in poliuretano espanso rigido di densità 49 (+/-2) kg/m3. Alette orientabili in alluminio verniciato RAL9016 semilucido.

**CARATTERISTICHE**

Materiale: poliuretano e acciaio. Finitura griglia a vista: verniciato bianco RAL9016.

**INSTALLAZIONE**

A soffitto, a parete e su cartongesso. Installate ad un'altezza variabile tra i 2,5 e i 3,5 m.

**IMPIEGO**

Riscaldamento e condizionamento.

**A RICHIESTA**

Dimensioni fuori standard. Versione MANDATA e RIPRESA.

L. (mm)	H 100			H 150			H 200		
	ATTACCO POST.	ATTACCO LAT.	ATTACCO SUP.	ATTACCO POST.	ATTACCO LAT.	ATTACCO SUP.	ATTACCO POST.	ATTACCO LAT.	ATTACCO SUP.
200	PSB200X100P	PSB200X100L	PSB200X100S	PSB200X150P	PSB200X150L	PSB200X150S	PSB200X200P	PSB200X200L	PSB200X200S
300	PSB300X100P	PSB300X100L	PSB300X100S	PSB300X150P	PSB300X150L	PSB300X150S	PSB300X200P	PSB300X200L	PSB300X200S
400	PSB400X100P	PSB400X100L	PSB400X100S	PSB400X150P	PSB400X150L	PSB400X150S	PSB400X200P	PSB400X200L	PSB400X200S
500	PSB500X100P	PSB500X100L	PSB500X100S	PSB500X150P	PSB500X150L	PSB500X150S	PSB500X200P	PSB500X200L	PSB500X200S
600	PSB600X100P	PSB600X100L	PSB600X100S	PSB600X150P	PSB600X150L	PSB600X150S	PSB600X200P	PSB600X200L	PSB600X200S
700	PSB700X100P	PSB700X100L	PSB700X100S	PSB700X150P	PSB700X150L	PSB700X150S	PSB700X200P	PSB700X200L	PSB700X200S
800	PSB800X100P	PSB800X100L	PSB800X100S	PSB800X150P	PSB800X150L	PSB800X150S	PSB800X200P	PSB800X200L	PSB800X200S
900	PSB900X100P	PSB900X100L	PSB900X100S	PSB900X150P	PSB900X150L	PSB900X150S	PSB900X200P	PSB900X200L	PSB900X200S
1000	PSB1000X100P	PSB1000X100L	PSB1000X100S	PSB1000X150P	PSB1000X150L	PSB1000X150S	PSB1000X200P	PSB1000X200L	PSB1000X200S
1500	PSB1500X100P	PSB1500X100L	PSB1500X100S	PSB1500X150P	PSB1500X150L	PSB1500X150S	PSB1500X200P	PSB1500X200L	PSB1500X200S
2000	PSB2000X100P		PSB2000X100S	PSB2000X150P		PSB2000X150S	PSB2000X200P		PSB2000X200S
3000	PSB3000X100P		PSB3000X100S	PSB3000X150P		PSB3000X150S	PSB3000X200P		PSB3000X200S
3500	PSB3500X100P		PSB3500X100S	PSB3500X150P		PSB3500X150S	PSB3500X200P		PSB3500X200S
4000	PSB4000X100P		PSB4000X100S	PSB4000X150P		PSB4000X150S	PSB4000X200P		PSB4000X200S
4500	PSB4500X100P		PSB4500X100S	PSB4500X150P		PSB4500X150S	PSB4500X200P		PSB4500X200S
5000	PSB5000X100P		PSB5000X100S	PSB5000X150P		PSB5000X150S	PSB5000X200P		PSB5000X200S
6000	PSB6000X100P		PSB6000X100S	PSB6000X150P		PSB6000X150S	PSB6000X200P		PSB6000X200S

## 2.6 Plenum diffusori a scomparsa senza cornice

### DATI TECNICI



TABELLA SUPERFICIE LIBERA

H/B	200	300	400	500	600	800	1000
100	0,013	0,019	0,026	0,033	0,044	0,054	0,068
150	0,02	0,032	0,043	0,054	0,066	0,088	0,111
200	0,028	0,044	0,059	0,075	0,091	0,122	0,153

ALTEZZA (mm)	Portata aria m <sup>3</sup> /h (velocità 2 m/s)								
	LUNGHEZZA (mm)								
	200	300	400	500	600	800	1000	1500	2000
100	128	192	256	320	384	512	640	960	1280
150	180	270	360	450	540	720	900	1350	1800
200	240	360	480	600	720	960	1200	1800	2400

### DIMENSIONI

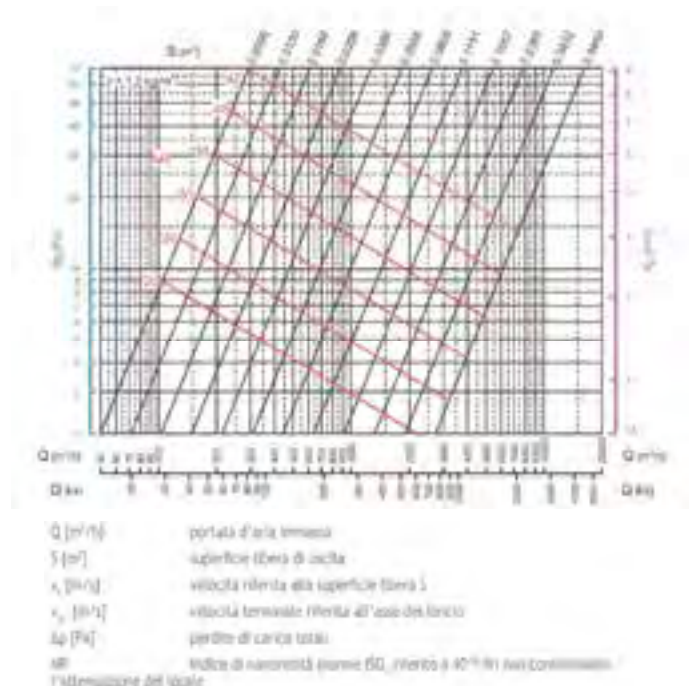
#### ALTEZZA 100 mm

con attacco P

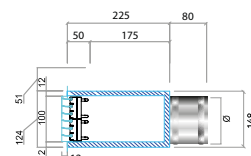

NB= Per attacco fino a ø250 mm (ø200 e ø250 ovalizzati)

attacco S

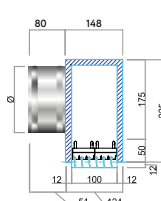

NB= Per attacco fino a ø250 mm (ø200 e ø250 ovalizzati)

attacco L

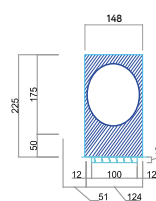

NB= Per attacco fino a ø150 mm

#### ALTEZZA 150 mm

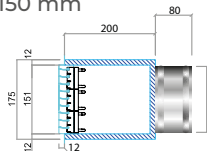

NB= Per attacco fino a ø250 mm (ø200 e ø250 ovalizzati)

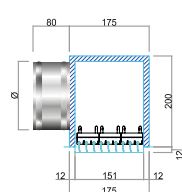

NB= Per attacco fino a ø250 mm (ø200 e ø250 ovalizzati)

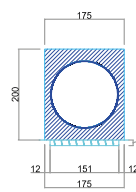

NB= Per attacco fino a ø150 mm

#### ALTEZZA 200 mm

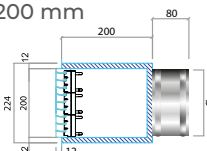

NB= Per attacco fino a ø250 mm (ø200 e ø250 ovalizzati)

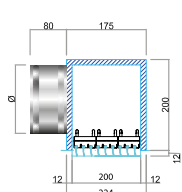

NB= Per attacco fino a ø250 mm (ø200 e ø250 ovalizzati)

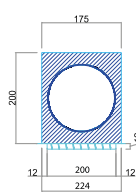

NB= Per attacco fino a ø150 mm



## PSD

DESCRIZIONE CODICE		
PLM DIFFUSORE + POSIZIONE ATTACCO:	PSDLXH*	Es. PSD600X50P
VMC MAN./MAN.:*	PSD-MM-LXH	Es. PSD-MM-600X50
PLM DIFFUSORE POSIZIONE ATTACCO + NUMERO E DIAMETRO:	PSDLXH*-Ø	Es. PSD600X50P-D200

\* Posizione attacco (P-posteriore, L-laterale, S-superiore)

\* Fornito con 1 stacco da Ø75 e separatore

### DESCRIZIONE

I PSD sono plenum diffusori completi di diffusore a scomparsa senza cornice. Realizzati con pannello in poliuretano espanso rigido di densità 49 (+/-2) kg/m<sup>3</sup>. Alette orientabili in alluminio verniciato RAL9016 semilucido.

### INSTALLAZIONE

A parete e a soffitto, installabile su muratura e cartongesso.

### A RICHIESTA

Dimensioni fuori standard.  
Versione MANDATA e RIPRESA.

### CARATTERISTICHE

Materiale: poliuretano e acciaio.  
Finitura griglia a vista: verniciato bianco RAL9016.

### IMPIEGO

Riscaldamento e condizionamento.

LUNGHEZZA (mm)	ATTACCO POSTERIORE	ATTACCO LATERALE	ATTACCO SUPERIORE	KIT RICAMBIO ALETTE
	PSD200X50P	PSD200X50L	PSD200X50S	
200	PSD200X50P	PSD200X50L	PSD200X50S	SD200X50
300	PSD300X50P	PSD300X50L	PSD300X50S	SD300X50
400	PSD400X50P	PSD400X50L	PSD400X50S	SD400X50
600	PSD600X50P	PSD600X50L	PSD600X50S	SD600X50
800	PSD800X50P	PSD800X50L	PSD800X50S	SD800X50
1000	PSD1000X50P	PSD1000X50L	PSD1000X50S	SD1000X50
1200	PSD1200X50P	PSD1200X50L	PSD1200X50S	SD1200X50
1500	PSD1500X50P	PSD1500X50L	PSD1500X50S	SD1500X50
2000	PSD2000X50P	PSD2000X50L	PSD2000X50S	SD2000X50
2500	PSD2500X50P	PSD2500X50L	PSD2500X50S	SD2500X50
3000	PSD3000X50P	PSD3000X50L	PSD3000X50S	SD3000X50
3500	PSD3500X50P	PSD3500X50L	PSD3500X50S	SD3500X50
4000	PSD4000X50P	PSD4000X50L	PSD4000X50S	SD4000X50
4500	PSD4500X50P	PSD4500X50L	PSD4500X50S	SD4500X50
5000	PSD5000X50P	PSD5000X50L	PSD5000X50S	SD5000X50
6000	PSD6000X50P	PSD6000X50L	PSD6000X50S	SD6000X50



## 2.6 Plenum diffusori a scomparsa senza cornice

### DATI TECNICI



TABELLA SUPERFICIE LIBERA

H/B	200	300	400	500	600	800	1000
50	0,0065	0,0095	0,013	0,0165	0,02	0,027	0,034

ALTEZZA (mm)	Portata aria m <sup>3</sup> /h (velocità 2 m/s)							
	LUNGHEZZA (mm)							
50	60	90	120	180	240	300	450	600

### DIMENSIONI

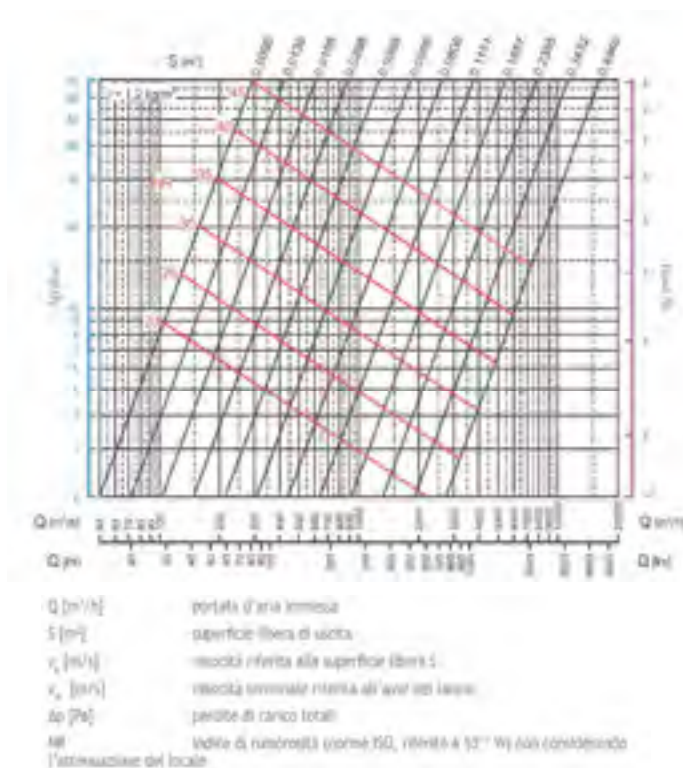
#### ALTEZZA 50 mm

Dettaglio PSD altezza 50 mm con attacco P

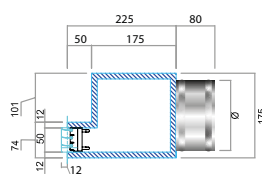

NB= Per attacco fino a ø250 mm (ø200 e ø250 ovalizzati)

Dettaglio PSD altezza 50 mm con attacco S

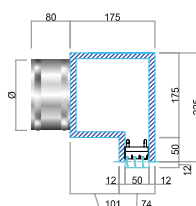

NB= Per attacco fino a ø250 mm (ø200 e ø250 ovalizzati)

Dettaglio PSD altezza 50 mm con attacco L

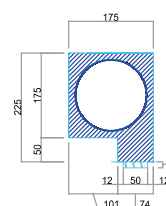

NB= Per attacco fino a ø150 mm

### RICAMBI

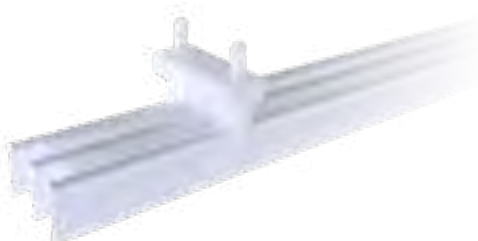



## PSF - SINGOLA FERITOIA

### DESCRIZIONE CODICE

PLENUM SINGOLA FERITOIA GENERICO:	PSFLXH*	Es. PSF800X30P
VMC MAN./MAN.: *	PSF-MM-LXH	Es. PSF-MM-800X30
PLENUM SINGOLA FERITOIA CON DIAMETRO ATTACCO:	PSFLXH-N*XDØ*	Es. PSF800X30P-D200 (1 att. ø200)

\* Posizione attacco (P-posteriore, L-laterale, S-superiore)

\* Fornito con 1 stacco da ø75 e separatore

### DESCRIZIONE

I PSF sono plenum completi di diffusore a feritoie a scomparsa, senza cornice.  
Realizzati con pannello in poliuretano espanso rigido di densità 49 (+/-2) kg/m<sup>3</sup>.  
Senza alette.

### CARATTERISTICHE

Materiale: poliuretano e acciaio.

### INSTALLAZIONE

A parete e a soffitto, installabile su muratura e cartongesso.

### IMPIEGO

Riscaldamento e condizionamento.

LUNGHEZZA (mm)	1 FERITOIA		
	ATTACCO POSTERIORE	ATTACCO LATERALE	ATTACCO SUPERIORE
200	PSF200X30P	PSF200X30L	PSF200X30S
300	PSF300X30P	PSF300X30L	PSF300X30S
400	PSF400X30P	PSF400X30L	PSF400X30S
600	PSF600X30P	PSF600X30L	PSF600X30S
800	PSF800X30P	PSF800X30L	PSF800X30S
1000	PSF1000X30P	PSF1000X30L	PSF1000X30S
1200	PSF1200X30P	PSF1200X30L	PSF1200X30S
1500	PSF1500X30P	PSF1500X30L	PSF1500X30S
2000	PSF2000X30P	PSF2000X30L	PSF2000X30S
2500	PSF2500X30P	PSF2500X30L	PSF2500X30S
3000	PSF3000X30P	PSF3000X30L	PSF3000X30S
4000	PSF4000X30P	PSF3500X30L	PSF3500X30S
5000	PSF5000X30P	PSF5000X30L	PSF5000X30S
6000	PSF6000X30P	PSF6000X30L	PSF6000X30S

## 2.6 Plenum diffusori a scomparsa senza cornice

### DATI TECNICI PSF



TABELLA SUPERFICIE LIBERA

H/B	200	300	400	600	800	1000	1500	2000
30	0,006	0,009	0,012	0,018	0,024	0,03	0,045	0,06

ALTEZZA (mm)	Portata aria m <sup>3</sup> /h (velocità 2 m/s)							
	LUNGHEZZA (mm)							
30	60	100	132	198	264	330	490	658

### DIMENSIONI

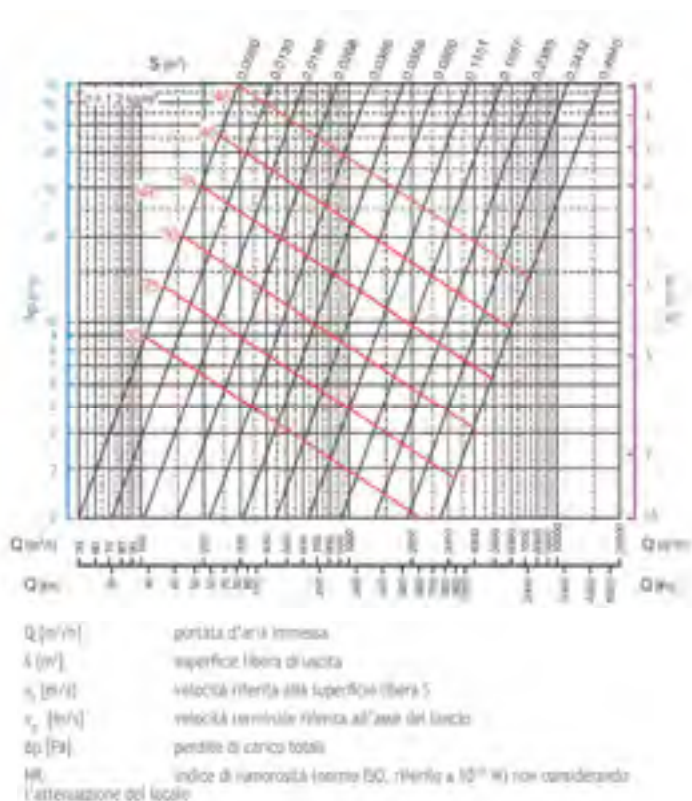
#### 1 FERITOA

Dettaglio PSF altezza 30 mm con attacco P

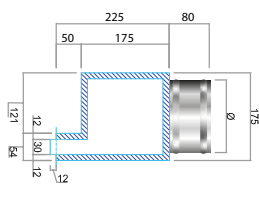

- Per attacco fino a ø250 mm (ø200 e ø250 ovalizzati)

Dettaglio PSF altezza 30 mm con attacco S

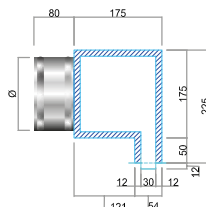

NB= Per attacco fino a ø250 mm (ø200 e ø250 ovalizzati)

Dettaglio PSF altezza 30 mm con attacco L

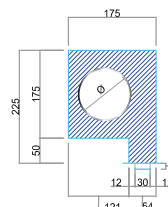

NB= Per attacco fino a ø150 mm

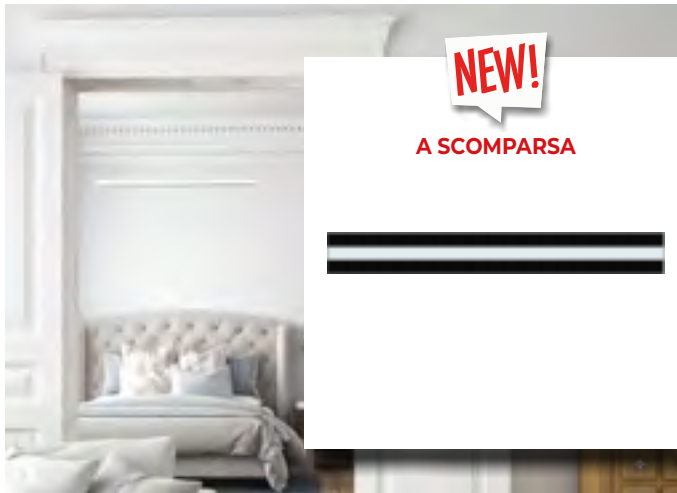

## PSF - 2 FERITOIE

### DESCRIZIONE CODICE

PLENUM DOPPIA FERITOIA GENERICO:	PS2FLXH*	Es. PS2F800X50P
VMC MAN./MAN.:*	PS2F-MM-LXH	Es. PS2F-MM-800X50
PLENUM DOPPIA FERITOIA CON DIAMETRO ATTACCO:	PS2FLXH*-Ø	Es. PS2F800X50P-D200

\* Posizione attacco (P-posteriore, L-laterale, S-superiore)

\* Fornito con 1 stacco da ø75 e separatore

### DESCRIZIONE

I PS2F sono plenum completi di diffusore a feritoie a scomparsa, senza cornice, con alette. Realizzati con pannello in poliuretano espanso rigido di densità 49 (+/-2) kg/m<sup>3</sup>.

### CARATTERISTICHE

Materiale: poliuretano e acciaio.  
Finitura griglia a vista: verniciato bianco RAL9016.

### INSTALLAZIONE

A parete e a soffitto, installabile su muratura e cartongesso.

### IMPIEGO

Riscaldamento e condizionamento.

LUNGHEZZA	2 FERITOIE			KIT RICAMBIO ALETTE
	ATTACCO POSTERIORE	ATTACCO LATERALE	ATTACCO SUPERIORE	
200	PS2F200X50P	PS2F200X50L	PS2F200X50S	SF200X50
300	PS2F300X50P	PS2F300X50L	PS2F300X50S	SF300X50
400	PS2F400X50P	PS2F400X50L	PS2F400X50S	SF400X50
600	PS2F600X50P	PS2F600X50L	PS2F600X50S	SF600X50
800	PS2F800X50P	PS2F800X50L	PS2F800X50S	SF800X50
1000	PS2F1000X50P	PS2F1000X50L	PS2F1000X50S	SF1000X50
1200	PS2F1200X50P	PS2F1200X50L	PS2F1200X50S	SF1200X50
1500	PS2F1500X50P	PS2F1500X50L	PS2F1500X50S	SF1500X50
2000	PS2F2000X50P	PS2F2000X50L	PS2F2000X50S	SF2000X50
2500	PS2F2500X50P	PS2F2500X50L	PS2F2500X50S	SF2500X50
3000	PS2F3000X50P	PS2F3000X50L	PS2F3000X50S	SF3000X50
4000	PS2F4000X50P	PS2F3500X50L	PS2F3500X50S	SF3500X50
5000	PS2F5000X50P	PS2F5000X50L	PS2F5000X50S	SF5000X50
6000	PS2F6000X50P	PS2F6000X50L	PS2F6000X50S	SF6000X50

## 2.6 Plenum diffusori a scomparsa senza cornice

### DATI TECNICI



TABELLA SUPERFICIE LIBERA

H/B	200	300	400	500	600	800	1000
50	0,0065	0,0095	0,013	0,0165	0,02	0,027	0,034

ALTEZZA (mm)	Portata aria m³/h (velocità 2 m/s)							
	LUNGHEZZA (mm)							
50	60	100	132	198	264	330	490	658

### DIMENSIONI

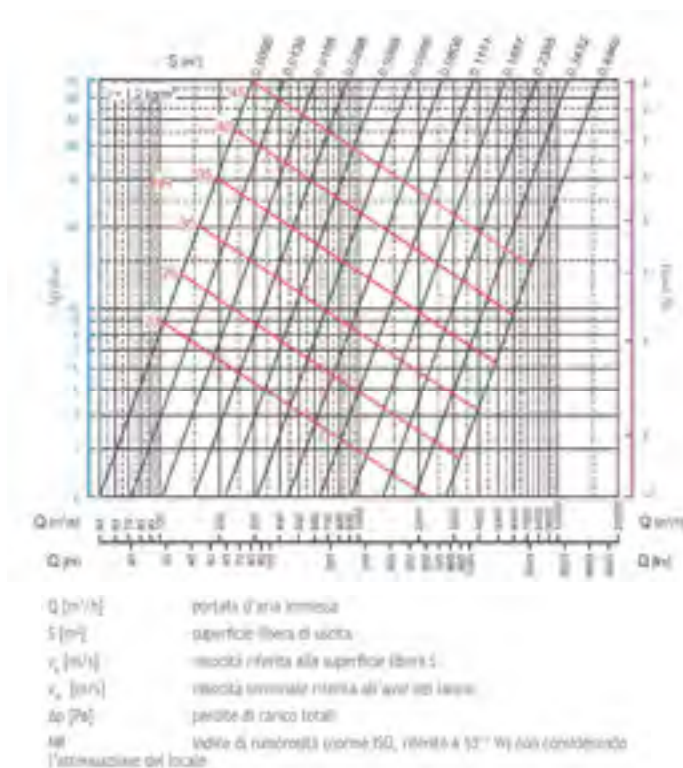
#### 2 FERITOIE

Dettaglio PS2F altezza 50 mm con attacco P

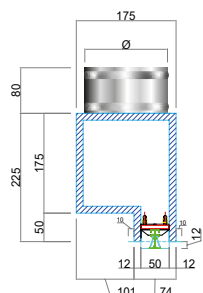

NB= Per attacco fino a ø250 mm (ø200 e ø250 ovalizzati)

Dettaglio PS2F altezza 50 mm con attacco S

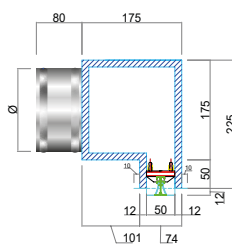

NB= Per attacco fino a ø250 mm (ø200 e ø250 ovalizzati)

Dettaglio PS2F altezza 50 mm con attacco L

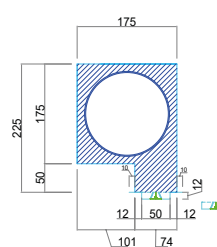

NB= Per attacco fino a ø150 mm

### RICAMBI





## PSF - 3 FERITOIE

### DESCRIZIONE CODICE

PLENUM DOPPIA FERITOIA GENERICO:	PS3FLXH*	Es. PS3F800X100P
VMC MAN./MAN.:*	PS3F-MM-LXH	Es. PS3F-MM-800X100
PLENUM DOPPIA FERITOIA CON DIAMETRO ATTACCO:	PS3FLXH*-Ø	Es. PS3F800X100P-D200

\* Posizione attacco (P-posteriore, L-laterale, S-superiore)

\* Fornito con 1 stacco da ø75 e separatore

### DESCRIZIONE

I PS3F sono plenum completi di diffusore a feritoie a scomparsa, senza cornice, con alette. Realizzati con pannello in poliuretano espanso rigido di densità 49 (+/-2) kg/m<sup>3</sup>.

### CARATTERISTICHE



Materiale: poliuretano e acciaio.  
Finitura griglia a vista: verniciato bianco RAL9016.

### INSTALLAZIONE

A parete e a soffitto, installabile su muratura e cartongesso.

### IMPIEGO

Riscaldamento e condizionamento.

				
	3 FERITOIE			KIT RICAMBIO ALETTE
LUNGHEZZA	ATTACCO POSTERIORE	ATTACCO LATERALE	ATTACCO SUPERIORE	
200	PS3F200X100P	PS3F200X100L	PS3F200X100S	SF200X100
300	PS3F300X100P	PS3F300X100L	PS3F300X100S	SF300X100
400	PS3F400X100P	PS3F400X100L	PS3F400X100S	SF400X100
600	PS3F600X100P	PS3F600X100L	PS3F600X100S	SF600X100
800	PS3F800X100P	PS3F800X100L	PS3F800X100S	SF800X100
1000	PS3F1000X100P	PS3F1000X100L	PS3F1000X100S	SF1000X100
1200	PS3F1200X100P	PS3F1200X100L	PS3F1200X100S	SF1200X100
1500	PS3F1500X100P	PS3F1500X100L	PS3F1500X100S	SF1500X100
2000	PS3F2000X100P	PS3F2000X100L	PS3F2000X100S	SF2000X100
2500	PS3F2500X100P	PS3F2500X100L	PS3F2500X100S	SF2500X100
3000	PS3F3000X100P	PS3F3000X100L	PS3F3000X100S	SF3000X100
4000	PS3F4000X100P	PS3F3500X100L	PS3F3500X100S	SF3500X100
5000	PS3F5000X100P	PS3F5000X100L	PS3F5000X100S	SF5000X100
6000	PS3F6000X100P	PS3F6000X100L	PS3F6000X100S	SF6000X100

## 2.6 Plenum diffusori a scomparsa senza cornice

### DATI TECNICI



TABELLA SUPERFICIE LIBERA

H/B	200	300	400	600	800	1000	1500	2000
100	0,011	0,016	0,022	0,033	0,044	0,056	0,084	0,112

ALTEZZA (mm)	Portata aria m <sup>3</sup> /h (velocità 2 m/s)							
	LUNGHEZZA (mm)							
100	80	118	160	240	320	405	610	810

### DIMENSIONI

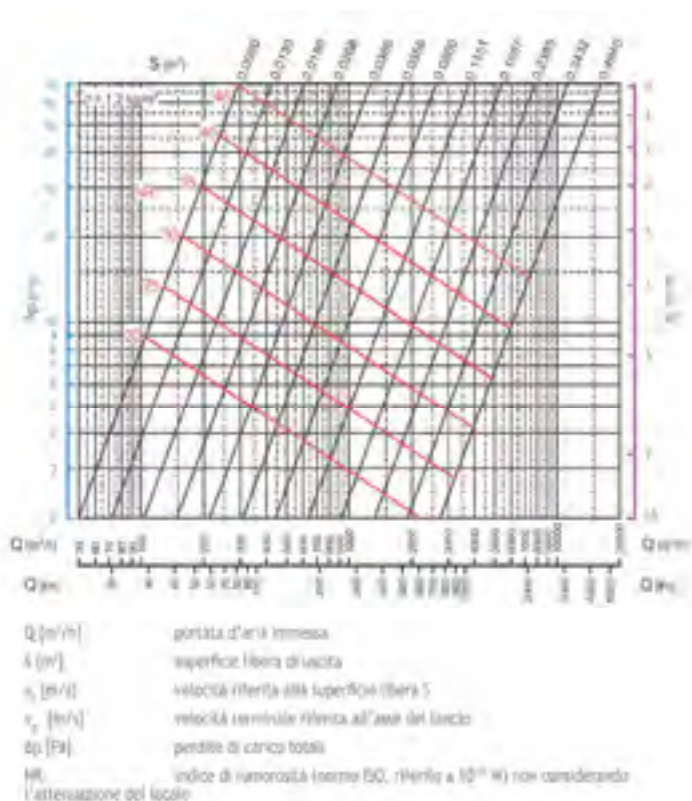
#### 3 FERITOIE

Dettaglio PS3F altezza 100 mm con attacco P

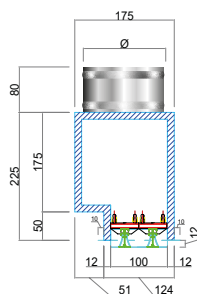

NB= Per attacco fino a ø250 mm (ø200 e ø250 ovalizzati)

Dettaglio PS3F altezza 100 mm con attacco S

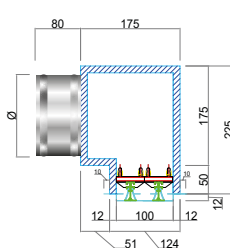

NB= Per attacco fino a ø250 mm (ø200 e ø250 ovalizzati)

Dettaglio PS3F altezza 100 mm con attacco L

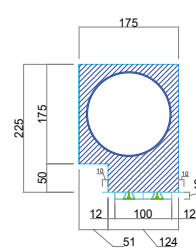

NB= Per attacco fino a ø150 mm

### RICAMBI





## PSF - 4 FERITOIE

### DESCRIZIONE CODICE

PLENUM DOPPIA FERITOIA GENERICO:	PS4FLXH*	Es. PS4F800X150P
VMC MAN./MAN.: *	PS4F-MM-LXH	Es. PS4F-MM-800X150
PLENUM DOPPIA FERITOIA CON DIAMETRO ATTACCO:	PS4FLXH*-Ø	Es. PS4F800X150P-D200

\* Posizione attacco (P-posteriore, L-laterale, S-superiore)

\* Fornito con 1 stacco da ø75 e separatore

### DESCRIZIONE

I PS4F sono plenum completi di diffusore a feritoie a scomparsa, senza cornice, con alette. Realizzati con pannello in poliuretano espanso rigido di densità 49 (+/-2) kg/m<sup>3</sup>.

### CARATTERISTICHE



Materiale: poliuretano e acciaio.  
Finitura griglia a vista: verniciato bianco RAL9016.

### INSTALLAZIONE

A parete e a soffitto, installabile su muratura e cartongesso.

### IMPIEGO

Riscaldamento e condizionamento.

				
	4 FERITOIE			KIT RICAMBIO ALETTE
LUNGHEZZA	ATTACCO POSTERIORE	ATTACCO LATERALE	ATTACCO SUPERIORE	
200	PS4F200X150P	PS4F200X150L	PS4F200X150S	SF200X150
300	PS4F300X150P	PS4F300X150L	PS4F300X150S	SF300X150
400	PS4F400X150P	PS4F400X150L	PS4F400X150S	SF400X150
600	PS4F600X150P	PS4F600X150L	PS4F600X150S	SF600X150
800	PS4F800X150P	PS4F800X150L	PS4F800X150S	SF800X150
1000	PS4F1000X150P	PS4F1000X150L	PS4F1000X150S	SF1000X150
1200	PS4F1200X150P	PS4F1200X150L	PS4F1200X150S	SF1200X150
1500	PS4F1500X150P	PS4F1500X150L	PS4F1500X150S	SF1500X150
2000	PS4F2000X150P	PS4F2000X150L	PS4F2000X150S	SF2000X150
2500	PS4F2500X150P	PS4F2500X150L	PS4F2500X150S	SF2500X150
3000	PS4F3000X150P	PS4F3000X150L	PS4F3000X150S	SF3000X150
4000	PS4F4000X150P	PS4F3500X150L	PS4F3500X150S	SF3500X150
5000	PS4F5000X150P	PS4F5000X150L	PS4F5000X150S	SF5000X150
6000	PS4F6000X150P	PS4F6000X150L	PS4F6000X150S	SF6000X150



## 2.6 Plenum diffusori a scomparsa senza cornice

### DATI TECNICI



TABELLA SUPERFICIE LIBERA

H/B	200	300	400	600	800	1000	1500	2000
150	0,016	0,025	0,033	0,050	0,067	0,084	0,126	0,168

ALTEZZA (mm)	Portata aria m <sup>3</sup> /h (velocità 2 m/s)							
	LUNGHEZZA (mm)							
150	116	180	240	360	483	610	910	1210

### DIMENSIONI

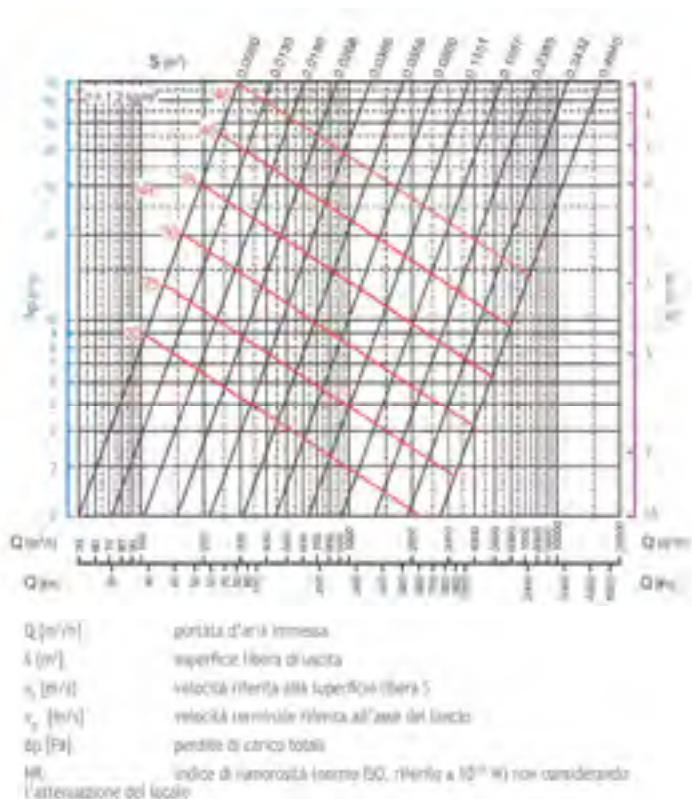
#### 4 FERITOIE

Dettaglio PS4F altezza 150 mm con attacco P

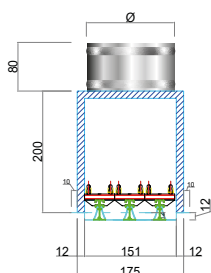

NB= Per attacco fino a ø250 mm (ø200 e ø250 ovalizzati)

Dettaglio PS4F altezza 150 mm con attacco S

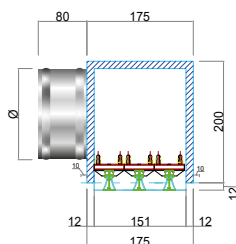

NB= Per attacco fino a ø250 mm (ø200 e ø250 ovalizzati)

Dettaglio PS4F altezza 150 mm con attacco L

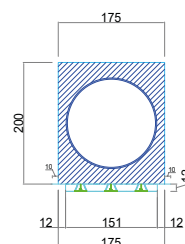

NB= Per attacco fino a ø150 mm

### RICAMBI





## PLENUM PREDISPOSIZIONE TERMINALI A SCOMPARSA

DESCRIZIONE CODICE		
PLENUM PSD E PS2F:	PSLX50*	Es. PS800X50P
PLENUM PS3F:	PSLX100*	Es. PS800X100P
PLENUM PS4F:	PSLX150*	Es. PS800X150P

\* Posizione attacco (P-posteriore, L-laterale, S-superiore)  
Note: in fase d'ordine specificare nr. e ø attacchi.

### DESCRIZIONE

Predisposizione plenum intercambiabilità alette.  
E' possibile effettuare la predisposizione de nuovo plenum e definire successivamente l'estetica delle alette grazie al sistema di fissaggio brevettato.

### INSTALLAZIONE

A parete e a soffitto, installabile su muratura e cartongesso.

### CARATTERISTICHE

Materiale: poliuretano e acciaio.  
Dimensioni e ingombri vedi pagina dedicata:  
PSD pag. 120  
PS2F pag. 124  
PS3F pag. 126  
PS4F pag. 128

### IMPIEGO

Riscaldamento e condizionamento.

→	Plenum predisposizione serie PSD e PS2F H 50 mm			Plenum predisposizione serie PSB e PS3F H 100 mm			Plenum predisposizione serie PSB e PS4F H 150 mm		
	LUNG.	ATT. POST.	ATT. LAT.	ATT. SUP.	ATT. POST.	ATT. LAT.	ATT. SUP.	ATT. POST.	ATT. LAT.
200	PS200X50P	PS200X50L	PS200X50S	PS200X100P	PS200X100L	PS200X100S	PS200X150P	PS200X150L	PS200X150S
300	PS300X50P	PS300X50L	PS300X50S	PS300X100P	PS300X100L	PS300X100S	PS300X150P	PS300X150L	PS300X150S
400	PS400X50P	PS400X50L	PS400X50S	PS400X100P	PS400X100L	PS400X100S	PS400X150P	PS400X150L	PS400X150S
600	PS600X50P	PS600X50L	PS600X50S	PS600X100P	PS600X100L	PS600X100S	PS600X150P	PS600X150L	PS600X150S
800	PS800X50P	PS800X50L	PS800X50S	PS800X100P	PS800X100L	PS800X100S	PS800X150P	PS800X150L	PS800X150S
1000	PS1000X50P	PS1000X50L	PS1000X50S	PS1000X100P	PS1000X100L	PS1000X100S	PS1000X150P	PS1000X150L	PS1000X150S
1200	PS1200X50P	PS1200X50L	PS1200X50S	PS1200X100P	PS1200X100L	PS1200X100S	PS1200X150P	PS1200X150L	PS1200X150S
1500	PS1500X50P	PS1500X50L	PS1500X50S	PS1500X100P	PS1500X100L	PS1500X100S	PS1500X150P	PS1500X150L	PS1500X150S
2000	PS2000X50P	PS2000X50L	PS2000X50S	PS2000X100P	PS2000X100L	PS2000X100S	PS2000X150P	PS2000X150L	PS2000X150S
2500	PS2500X50P	PS2500X50L	PS2500X50S	PS2500X100P	PS2500X100L	PS2500X100S	PS2500X150P	PS2500X150L	PS2500X150S
3000	PS3000X50P	PS3000X50L	PS3000X50S	PS3000X100P	PS3000X100L	PS3000X100S	PS3000X150P	PS3000X150L	PS3000X150S
4000	PS4000X50P	PS4000X50L	PS4000X50S	PS4000X100P	PS4000X100L	PS4000X100S	PS4000X150P	PS4000X150L	PS4000X150S
5000	PS5000X50P	PS5000X50L	PS5000X50S	PS5000X100P	PS5000X100L	PS5000X100S	PS5000X150P	PS5000X150L	PS5000X150S
6000	PS6000X50P	PS6000X50L	PS6000X50S	PS6000X100P	PS6000X100L	PS6000X100S	PS6000X150P	PS6000X150L	PS6000X150S

## 2.6 Plenum diffusori a scomparsa senza cornice

### KIT ALETTE RICAMBIO

Grazie all'intercambiabilità delle due tipologie di alette è possibile, in funzione delle esigenze di cantiere o della committenza, sostituire a plenum installato le alette.

I kit possono essere acquistati in un secondo momento per evitare eventuali rotture in fase di lavori cantiere.

Per capire l'intercambiabilità è necessario fare riferimento all'altezza (h).

serie	PSB		PSD	PS2F	PS3F	PS4F
	H 100 mm	H 150 mm	H 50 mm	H 50 mm	H 100 mm	H 150 mm
<b>LUNGHEZZA</b>						
200	SB200X100	SB200X150	SD200X50	SF200X50	SF200X100	SF200X150
300	SB300X100	SB300X150	SD300X50	SF300X50	SF300X100	SF300X150
400	SB400X100	SB400X150	SD400X50	SF400X50	SF400X100	SF400X150
600	SB600X100	SB600X150	SD600X50	SF600X50	SF600X100	SF600X150
800	SB800X100	SB800X150	SD800X50	SF800X50	SF800X100	SF800X150
1000	SB1000X100	SB1000X150	SD1000X50	SF1000X50	SF1000X100	SF1000X150
1200	SB1200X100	SB1200X150	SD1200X50	SF1200X50	SF1200X100	SF1200X150
1500	SB1500X100	SB1500X150	SD1500X50	SF1500X50	SF1500X100	SF1500X150
2000	SB2000X100	SB2000X150	SD2000X50	SF2000X50	SF2000X100	SF2000X150
2500	SB2500X100	SB2500X150	SD2500X50	SF2500X50	SF2500X100	SF2500X150
3000	SB3000X100	SB3000X150	SD3000X50	SF3000X50	SF3000X100	SF3000X150
4000	SB4000X100	SB4000X150	SD4000X50	SF4000X50	SF4000X100	SF4000X150
5000	SB5000X100	SB5000X150	SD5000X50	SF5000X50	SF5000X100	SF5000X150
6000	SB6000X100	SB6000X150	SD6000X50	SF6000X50	SF6000X100	SF6000X150

*PERSONALIZZA IL TUO PLENUM CON LE ALETTE CHE PREFERISCI!*

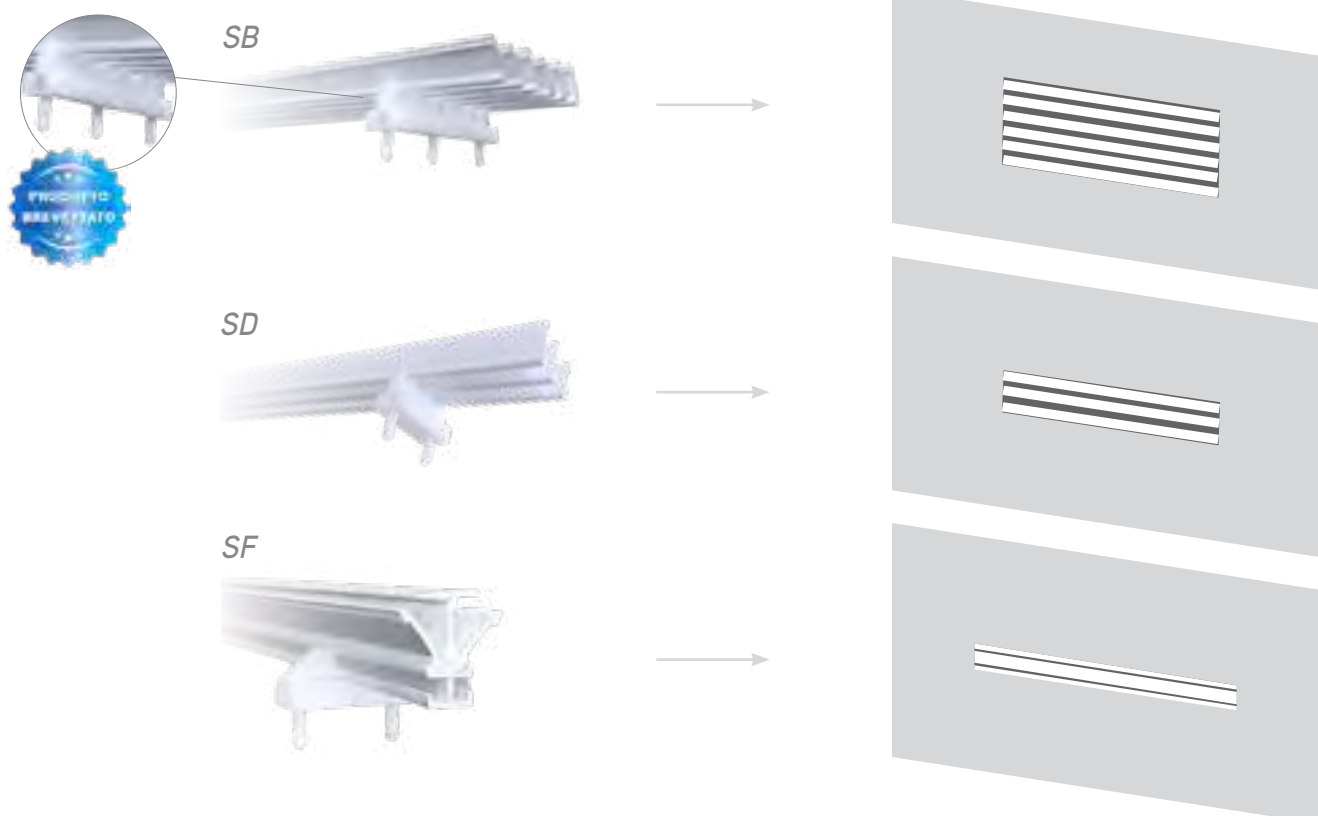



## BMA

### DESCRIZIONE CODICE

BOCCHETTA CON ALETTE ORIZZONTALI-VERTICALI:	<b>BMA-OV-LXH</b>	Es. BMA-OV-400X150
SERRANDA DI TARATURA:	<b>SC-LXH</b>	Es. SC-400X150
CONTROTELAIO:	<b>CT-LXH</b>	Es. CT-400X150

Prodotto colorazione alluminio (codice finale "A") - Es. BMA-OV400X150A

### DESCRIZIONE

Le serie BMA prevede bocchette di sola mandata dell'aria con uno o due ordini di alette passo 20 mm singolarmente orientabili.

### INSTALLAZIONE

Fissaggio a clips.  
Installate a parete o su canale ad un'altezza variabile tra i 2,5 e i 3,5 m.

### A RICHIESTA

Dimensioni fuori standard.  
Colori RAL a scelta.  
Fori su cornice per installazione con viti.  
Versione BMA-VO (VERTICALE/ORIZZONTALE)

### CARATTERISTICHE





Materiale: alluminio.  
Finitura: verniciato bianco RAL9016.

### IMPIEGO

Sono impiegate nelle installazioni a parete o a canale, in mandata sia in riscaldamento che in condizionamento.

### ACCESSORI

SC serranda di taratura in acciaio zincato con alette a movimento contrapposto.  
CT controtelaio da murare in acciaio zincato.

							
LXH (mm)	BMA-OV	SC	CT	LXH (mm)	BMA-OV	SC	CT
200X100	BMA-OV-200X100	SC-200X100	CT-200X100	700X200	BMA-OV-700X200	SC-700X200	CT-700X200
300X100	BMA-OV-300X100	SC-300X100	CT-300X100	800X200	BMA-OV-800X200	SC-800X200	CT-800X200
400X100	BMA-OV-400X100	SC-400X100	CT-400X100	1000X200	BMA-OV-1000X200	SC-1000X200	CT-1000X200
500X100	BMA-OV-500X100	SC-500X100	CT-500X100	300X300	BMA-OV-300X300	SC-300X300	CT-300X300
600X100	BMA-OV-600X100	SC-600X100	CT-600X100	400X300	BMA-OV-400X300	SC-400X300	CT-400X300
700X100	BMA-OV-700X100	SC-700X100	CT-700X100	500X300	BMA-OV-500X300	SC-500X300	CT-500X300
800X100	BMA-OV-800X100	SC-800X100	CT-800X100	600X300	BMA-OV-600X300	SC-600X300	CT-600X300
1000X100	BMA-OV-1000X100	SC-1000X100	CT-1000X100	700X300	BMA-OV-700X300	SC-700X300	CT-700X300
200X150	BMA-OV-200X150	SC-200X150	CT-200X150	800X300	BMA-OV-800X300	SC-800X300	CT-800X300
300X150	BMA-OV-300X150	SC-300X150	CT-300X150	1000X300	BMA-OV-1000X300	SC-1000X300	CT-1000X300
400X150	BMA-OV-400X150	SC-400X150	CT-400X150	400X400	BMA-OV-400X400	SC-400X400	CT-400X400
500X150	BMA-OV-500X150	SC-500X150	CT-500X150	500X400	BMA-OV-500X400	SC-500X400	CT-500X400
600X150	BMA-OV-600X150	SC-600X150	CT-600X150	600X400	BMA-OV-600X400	SC-600X400	CT-600X400
700X150	BMA-OV-700X150	SC-700X150	CT-700X150	700X400	BMA-OV-700X400	SC-700X400	CT-700X400
800X150	BMA-OV-800X150	SC-800X150	CT-800X150	800X400	BMA-OV-800X400	SC-800X400	CT-800X400
1000X150	BMA-OV-1000X150	SC-1000X150	CT-1000X150	1000X400	BMA-OV-1000X400	SC-1000X400	CT-1000X400
200X200	BMA-OV-200X200	SC-200X200	CT-200X200	500X500	BMA-OV-500X500	SC-500X500	CT-500X500
300X200	BMA-OV-300X200	SC-300X200	CT-300X200	600X500	BMA-OV-600X500	SC-600X500	CT-600X500
400X200	BMA-OV-400X200	SC-400X200	CT-400X200	800X500	BMA-OV-800X500	SC-800X500	CT-800X500
500X200	BMA-OV-500X200	SC-500X200	CT-500X200	1000X500	BMA-OV-1000X500	SC-1000X500	CT-1000X500
600X200	BMA-OV-600X200	SC-600X200	CT-600X200				

## 2.7 Bocchette e griglie

### DATI TECNICI

Vk: velocità efficace (m/s)

m<sup>3</sup>/h: portata

L1 (m): lancio della bocchetta senza serranda, deflessione delle alette 0°, con effetto coanda (soffitto), velocità terminale 0,25 m/sec e

T max. 15°C

Tutte le dimensioni sono espresse in mm

Dimensioni LxH	Sezione efficace m <sup>2</sup>	m <sup>3</sup> /h	L1	m <sup>3</sup> /h	L1	Dimensioni LxH	Sezione efficace m <sup>2</sup>	m <sup>3</sup> /h	L1	m <sup>3</sup> /h	L1
200x100	0,013	100	3	160	5	500x200	0,071	560	7.5	900	10
300x100	0,018	140	3.7	230	5.6	600x200	0,086	682	10	1080	11
400x100	0,025	200	4.5	320	6.8	800x200	0,115	910	10.3	1450	13
500x100	0,033	260	6	420	8	1000x200	0,145	1150	10	1830	15.6
600x100	0,042	335	6.8	500	9	300x300	0,058	460	5.8	730	9
200x150	0,020	160	3.6	240	5.4	400x300	0,085	670	6.8	1070	10
300x150	0,029	230	4.1	370	7	500x300	0,110	870	8.1	1380	12
400x150	0,039	310	4.3	500	8	600x300	0,136	1080	9.6	1730	15
500x150	0,051	400	5	640	9	800x300	0,178	1410	10.5	2250	16
600x150	0,059	470	5.8	750	9.5	1000x300	0,226	1790	13	2860	18
800x150	0,086	682	6	1083	11	400x400	0,115	910	8	1430	12
200x200	0,026	200	4	300	6	600x400	0,180	1430	11	2290	17
300x200	0,044	350	5.8	550	8	800x400	0,245	1940	12	3080	18
400x200	0,057	450	6.5	720	9	1000x400	0,310	2460	16	3940	20
<b>Vk (m/s)</b>		<b>2,2</b>		<b>3,5</b>				<b>2,2</b>		<b>3,5</b>	

INDICE RUMOROSITÀ dB(A)

Vk (m/s)	dB(A)		
	defl. 0°	defl. 20°	defl. 40°
<b>2,2</b>	15/20	18/23	20/25
<b>3,5</b>	20/25	23/28	25/30

### DIMENSIONI



BMA-VO

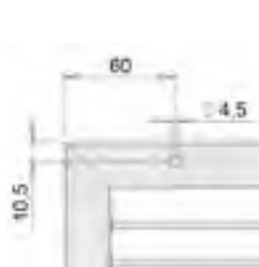

FORATURA



## LAF

### DESCRIZIONE CODICE

CON CORNICE BARRE FISSE DEFLESSIONE 0°	LAF10-LXH	Es. LAF10-600X200
CON CORNICE BARRE FISSE DEFLESSIONE 15°	LAF15-LXH	Es. LAF15-600X200
CON CORNICE BARRE FISSE DEFLESSIONE 0°+ ALETTE POSTERIORI ORIENTABILI	LAF20-LXH	Es. LAF20-600X200
CON CORNICE BARRE FISSE DEFLESSIONE 15°+ ALETTE POSTERIORI ORIENTABILI	LAF25-LXH	Es. LAF25-600X200

Prodotto colorazione alluminio (codice finale "A") - Es. LAF20-600X200A

### DESCRIZIONE

La bocchetta lineare serie LAF è a barre orizzontali fisse in alluminio con profili a deflessione simmetrica a 0° o asimmetrica a 15°. Le alette hanno passo 12,5 mm.

### INSTALLAZIONE

A soffitto, a parete, a pavimento in zone non calpestabili e su fancoil.  
Installate ad un'altezza variabile tra i 2,5 e i 3,5 m.

### A RICHIESTA

Fori su cornice per installazione con viti.  
Colori RAL a scelta.  
Pacco alettato estraibile.

### CARATTERISTICHE

Materiale: alluminio.  
Finitura: verniciato bianco RAL9016.  
Installazione: fissaggio a clips.

### IMPIEGO

Utilizzate in impianti di condizionamento e ventilazione sia in mandata che ripresa.

### ACCESSORI

SC serranda di taratura in acciaio zincato con alette a movimento contrapposto.  
CT controtelaio da murare in acciaio zincato.

LXH (mm)	LAF10	LAF15	LAF20	LAF25	SC	CT
400x75	LAF10-400x75	LAF15-400x75	LAF20-400x75	LAF25-400x75	SC-400x75	CT-400x75
500x75	LAF10-500x75	LAF15-500x75	LAF20-500x75	LAF25-500x75	SC-500x75	CT-500x75
600x75	LAF10-600x75	LAF15-600x75	LAF20-600x75	LAF25-600x75	SC-600x75	CT-600x75
800x75	LAF10-800x75	LAF15-800x75	LAF20-800x75	LAF25-800x75	SC-800x75	CT-800x75
1000x75	LAF10-1000x75	LAF15-1000x75	LAF20-1000x75	LAF25-1000x75	SC-1000x75	CT-1000x75
400x100	LAF10-400x100	LAF15-400x100	LAF20-400x100	LAF25-400x100	SC-400x100	CT-400x100
500x100	LAF10-500x100	LAF15-500x100	LAF20-500x100	LAF25-500x100	SC-500x100	CT-500x100
600x100	LAF10-600x100	LAF15-600x100	LAF20-600x100	LAF25-600x100	SC-600x100	CT-600x100
800x100	LAF10-800x100	LAF15-800x100	LAF20-800x100	LAF25-800x100	SC-800x100	CT-800x100
1000x100	LAF10-1000x100	LAF15-1000x100	LAF20-1000x100	LAF25-1000x100	SC-1000x100	CT-1000x100
400x125	LAF10-400x125	LAF15-400x125	LAF20-400x125	LAF25-400x125	SC-400x125	CT-400x125
500x125	LAF10-500x125	LAF15-500x125	LAF20-500x125	LAF25-500x125	SC-500x125	CT-500x125
600x125	LAF10-600x125	LAF15-600x125	LAF20-600x125	LAF25-600x125	SC-600x125	CT-600x125
800x125	LAF10-800x125	LAF15-800x125	LAF20-800x125	LAF25-800x125	SC-800x125	CT-800x125
1000x125	LAF10-1000x125	LAF15-1000x125	LAF20-1000x125	LAF25-1000x125	SC-1000x125	CT-1000x125
400x150	LAF10-400x150	LAF15-400x150	LAF20-400x150	LAF25-400x150	SC-400x150	CT-400x150
500x150	LAF10-500x150	LAF15-500x150	LAF20-500x150	LAF25-500x150	SC-500x150	CT-500x150
600x150	LAF10-600x150	LAF15-600x150	LAF20-600x150	LAF25-600x150	SC-600x150	CT-600x150
800x150	LAF10-800x150	LAF15-800x150	LAF20-800x150	LAF25-800x150	SC-800x150	CT-800x150
1000x150	LAF10-1000x150	LAF15-1000x150	LAF20-1000x150	LAF25-1000x150	SC-1000x150	CT-1000x150
400x200	LAF10-400x200	LAF15-400x200	LAF20-400x200	LAF25-400x200	SC-400x200	CT-400x200
500x200	LAF10-500x200	LAF15-500x200	LAF20-500x200	LAF25-500x200	SC-500x200	CT-500x200
600x200	LAF10-600x200	LAF15-600x200	LAF20-600x200	LAF25-600x200	SC-600x200	CT-600x200
800x200	LAF10-800x200	LAF15-800x200	LAF20-800x200	LAF25-800x200	SC-800x200	CT-800x200
1000x200	LAF10-1000x200	LAF15-1000x200	LAF20-1000x200	LAF25-1000x200	SC-1000x200	CT-1000x200
600x300	LAF10-600x300	LAF15-600x300	LAF20-600x300	LAF25-600x300	SC-600x300	CT-600x300
800x300	LAF10-800x300	LAF15-800x300	LAF20-800x300	LAF25-800x300	SC-800x300	CT-800x300
1000x300	LAF10-1000x300	LAF15-1000x300	LAF20-1000x300	LAF25-1000x300	SC-1000x300	CT-1000x300

## 2.7 Bocchette e griglie

### DATI TECNICI

Vk: velocità efficace (m/s)

m<sup>3</sup>/h: portata

L1 (m): lancio riferito ad una velocità terminale Vt= 0,25 m/s e con un differenziale di temperatura di 10/12 °C, montati in prossimità del soffitto (non oltre 3 m); per distanze superiori correggere il lancio moltiplicandolo x 0,7.

dB(A): indice di rumorosità.

Tutte le dimensioni sono espresse in mm

Dimensioni LxH	Sezione efficace m <sup>2</sup>	Vk 3 m/s		Vk 4 m/s		Vk 5 m/s		Dimensioni LxH	Sezione efficace m <sup>2</sup>	Vk 3 m/s		Vk 4 m/s		Vk 5 m/s	
		m <sup>3</sup> /h	L1	m <sup>3</sup> /h	L1	m <sup>3</sup> /h	L1			m <sup>3</sup> /h	L1	m <sup>3</sup> /h	L1	m <sup>3</sup> /h	L1
400x75	0,015	160	2,8	213	3,8	266	4,7	1000x125	0,066	711	3,5	947	4,7	1184	5,9
500x75	0,019	201	3	268	3,9	335	4,9	400x150	0,031	337	3	449	4	561	5
600x75	0,022	243	3,1	323	4,1	404	5,1	500x150	0,039	424	3,1	566	4,2	707	5,2
800x75	0,03	326	3,3	434	4,3	543	5,4	600x150	0,047	512	3,3	682	4,3	853	5,4
1000x75	0,038	408	3,4	545	4,5	681	5,7	800x150	0,064	687	3,4	916	4,6	1145	5,7
400x100	0,02	216	2,9	292	3,8	365	4,8	1000x150	0,08	862	3,6	1149	4,8	1436	6
500x100	0,026	276	3	367	4	459	5	400x200	0,042	455	3,1	607	4,2	758	5,2
600x100	0,031	332	3,1	443	4,2	554	5,2	500x200	0,053	573	3,3	764	4,4	955	5,4
800x100	0,041	446	3,3	595	4,4	743	5,5	600x200	0,064	691	3,4	922	4,5	1152	5,6
1000x100	0,052	560	3,5	746	4,6	933	5,8	800x200	0,086	927	3,6	1237	4,8	1546	6
400x125	0,026	278	2,9	370	3,9	463	4,9	1000x200	0,108	1164	3,8	1552	5	1940	6,3
500x125	0,032	350	3,1	467	4,1	583	5,1	600x300	0,097	1050	3,6	1400	4,8	1750	6
600x125	0,039	422	3,2	563	4,2	703	5,3	800x300	0,13	1409	3,8	1879	5,1	2348	6,4
800x125	0,052	566	3,4	755	4,5	944	5,6	1000x300	0,164	1768	4	2357	5,3	1947	6,7
<b>Pa</b>		<b>5</b>		<b>10</b>		<b>15</b>				<b>5</b>		<b>10</b>		<b>15</b>	
<b>dB(A)</b>		<b>25 / 32</b>		<b>33 / 39</b>		<b>38 / 44</b>				<b>25 / 32</b>		<b>33 / 39</b>		<b>38 / 44</b>	

### DIMENSIONI



LAF10-LAF15

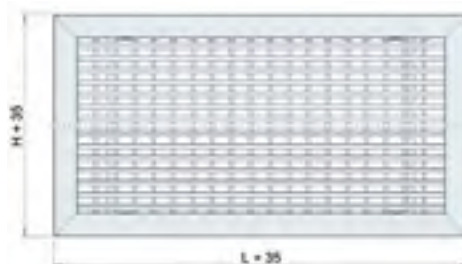

LAF20-LAF25

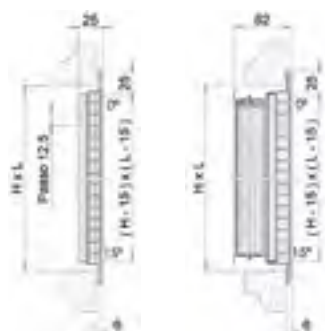

LAF10-LAF15 + SC

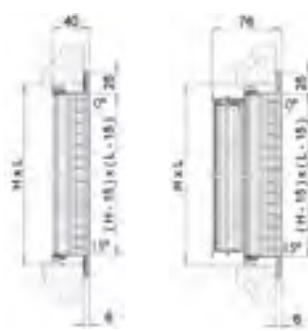

LAF20-LAF25 + SC

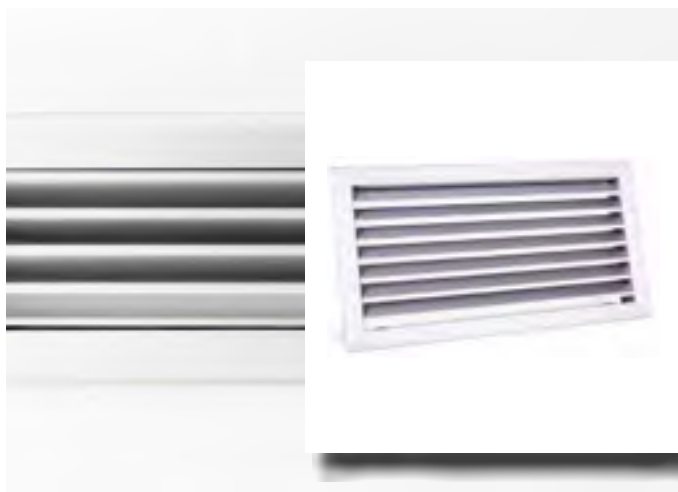

## GRA E GRAR

### DESCRIZIONE CODICE

GRIGLIA DI RIPRESA BIANCA:	GRA-LXH	Es. GRA-200X100
GRIGLIA BIANCA CON RETE:	GRAR-LXH	Es. GRAR-200X100
GRIGLIA DI RIPRESA ALLUMINIO:	GRA-LXHA	Es. GRA-200X100A
GRIGLIA ALLUMINIO CON RETE:	GRAR-LXHA	Es. GRAR-200X100A

Prodotto colorazione alluminio (codice finale "A") - Es. GRAR-200X100A

### DESCRIZIONE

Griglie in alluminio passo 25 mm per la ripresa dell'aria costruite con alette orizzontali fisse inclinate a 45°.

### INSTALLAZIONE

Fissaggio a clips.  
Installate a parete o soffitto ad un'altezza variabile tra i 2,5 e i 3,5 m.

### A RICHIESTA

Dimensioni fuori standard.  
Colori RAL a scelta.  
Fori su cornice per installazione con viti.

### CARATTERISTICHE

Materiale: alluminio.  
Finitura: verniciato bianco RAL9016.

### IMPIEGO

Per la ripresa dell'aria, può essere installata sia all'interno che all'esterno di ambienti sia civili che industriali.

### ACCESSORI

SC serranda di taratura in acciaio zincato con alette a movimento contrapposto.  
CT controtelaio da murare in acciaio zincato.

**ATTENZIONE:** La tabella include tutte le misure della griglia di ripresa bianca. Per altri CODICI fare riferimento alla tabella sopra riportata.

	ALTEZZA (mm)							
	H 100	H 150	H 200	H 300	H 400	H 500	H 600	H 800
LUNGHEZZA (mm)								
200	GRA-200X100	GRA-200X150	GRA-200X200	GRA-200X300	GRA-200X400	GRA-200X500	GRA-200X600	GRA-200X800
300	GRA-300X100	GRA-300X150	GRA-300X200	GRA-300X300	GRA-300X400	GRA-300X500	GRA-300X600	GRA-300X800
400	GRA-400X100	GRA-400X150	GRA-400X200	GRA-400X300	GRA-400X400	GRA-400X500	GRA-400X600	GRA-400X800
500	GRA-500X100	GRA-500X150	GRA-500X200	GRA-500X300	GRA-500X400	GRA-500X500	GRA-500X600	GRA-500X800
600	GRA-600X100	GRA-600X150	GRA-600X200	GRA-600X300	GRA-600X400	GRA-600X500	GRA-600X600	GRA-600X800
800	GRA-800X100	GRA-800X150	GRA-800X200	GRA-800X300	GRA-800X400	GRA-800X500	GRA-800X600	GRA-800X800
1000	GRA-1000X100	GRA-1000X150	GRA-1000X200	GRA-1000X300	GRA-1000X400	GRA-1000X500	GRA-1000X600	GRA-1000X800
1200	GRA-1200X100	GRA-1200X150	GRA-1200X200	GRA-1200X300	GRA-1200X400	GRA-1200X500	GRA-1200X600	GRA-1200X800



## 2.7 Bocchette e griglie

### DATI TECNICI

m<sup>3</sup>/h: portata

V m/s: velocità frontale

Tutte le dimensioni sono espresse in mm

Dimensione H	V m/s	Dimensione L							
		200	300	400	500	600	800	1000	1200
		portata m <sup>3</sup> /h							
100	4	130	200	275	346	420	560	705	850
	6	195	300	410	520	625	840	1060	1275
	8	260	400	545	691	835	1120	1410	1700
200	4	275	430	575	720	880	1165	1470	1770
	6	410	650	860	1080	1320	1750	2203	2660
	8	545	865	1150	1440	1760	2335	2940	3542
300	4	420	650	880	1095	1325	1785	2230	2695
	6	625	970	1320	1640	1990	2680	3350	4040
	8	835	1295	1760	2190	2650	3570	4465	5385
400	4	560	865	1165	1470	1770	2390	2995	3600
	6	840	1295	1750	2200	2655	3585	4495	5400
	8	1120	1730	2335	2940	3540	4780	5990	7200
500	4	705	1080	1470	1845	2230	2995	3760	4520
	6	1060	1620	2200	2765	3350	4495	5640	6780
	8	1410	2160	2940	3685	4465	5990	7515	9040
600	4	850	1310	1770	2220	2680	3600	4505	5430
	6	1275	1965	2660	3325	4020	5400	5760	8140
	8	1700	2620	3545	4435	5360	7200	9015	10860
800	4	1140	1740	2360	2965	3585	4810	6035	7260
	6	1705	2615	3540	4450	5380	7210	9050	10885
	8	2275	3485	4725	5930	7170	9620	12065	14515

INDICE RUMOROSITÀ dB(A)  
PERDITA DI CARICO (Pa)

V m/s	dB(A)	Pa
4	25/30	16
6	35/40	45
8	45/50	80

### DIMENSIONI

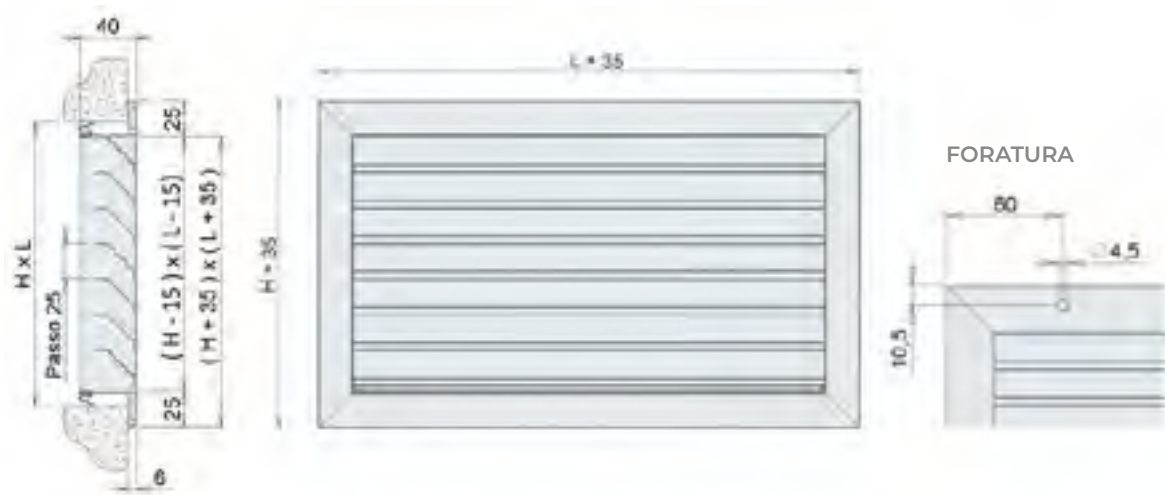



## GRA6

### DESCRIZIONE CODICE

GRIGLIA DI RIPRESA CON FILTRO BIANCA:	GRA6-LXH	Es: GRA6-800X400
GRIGLIA DI RIPRESA CON FILTRO ALLUMINIO:	GRA6-LXHA	Es: GRA6-800X400A
PLENUM PORTA GRIGLIA ATTACCO LATERALE:	PLLGRA6-LXH	Es: PLLGRA6-800X400
PLENUM PORTA GRIGLIA ATTACCO POSTERIORE:	PLPGA6-LXH	Es: PLPGA6-800X400

Prodotto colorazione alluminio (codice finale "A") - Es. GRA6-800X400A  
Profondità standard PLENUM porta griglia 200 mm

### DESCRIZIONE

Griglia per ripresa dell'aria passo 25 mm costruita con alette orizzontali fisse ed inclinate a 45°C con doppia cornice ad apertura a cerniere che rende agevole l'alloggiamento e la sostituzione del filtro.

### INSTALLAZIONE

L'installazione viene eseguita fissando il telaio esterno della griglia al muro mediante viti.

### A RICHIESTA

Dimensioni fuori standard.  
Chiusura con calamite o con sistema push-pull.

### CARATTERISTICHE

Materiale: alluminio.  
Finitura: verniciato bianco RAL9016.  
Colore: codice finale "A" alluminio.  
Filtro: classe COARSE (G2) spessore 12 mm.  
Chiusura: mediante vite.

### IMPIEGO

Per la ripresa dell'aria esterna o in ambiente dove sia consigliata una pre-filtrazione di polvere.

### ACCESSORI

SC serranda di taratura in acciaio zincato con alette a movimento contrapposto.  
CT controtelaio da murare in acciaio zincato.

**ATTENZIONE:** La tabella include tutte le misure della griglia di ripresa bianca. Per altri CODICI fare riferimento alla tabella sopra riportata.

	ALTEZZA (mm)					
	H 200	H 300	H 400	H 500	H 600	H 800
LUNGHEZZA (mm)						
200	GRA6-200X200	GRA6-200X300	GRA6-200X400	GRA6-200X500	GRA6-200X600	GRA6-200X800
300	GRA6-300X200	GRA6-300X300	GRA6-300X400	GRA6-300X500	GRA6-300X600	GRA6-300X800
400	GRA6-400X200	GRA6-400X300	GRA6-400X400	GRA6-400X500	GRA6-400X600	GRA6-400X800
500	GRA6-500X200	GRA6-500X300	GRA6-500X400	GRA6-500X500	GRA6-500X600	GRA6-500X800
600	GRA6-600X200	GRA6-600X300	GRA6-600X400	GRA6-600X500	GRA6-600X600	GRA6-600X800
800	GRA6-800X200	GRA6-800X300	GRA6-800X400	GRA6-800X500	GRA6-800X600	GRA6-800X800
1000	GRA6-1000X200	GRA6-1000X300	GRA6-1000X400	GRA6-1000X500	GRA6-1000X600	GRA6-1000X800
1200	GRA6-1200X200	GRA6-1200X300	GRA6-1200X400	GRA6-1200X500	GRA6-1200X600	GRA6-1200X800

## 2.7 Bocchette e griglie

### DATI TECNICI

m<sup>3</sup>/h: portata

V m/s: velocità frontale sul filtro

Si consiglia la velocità dell'aria sul filtro di 1,5 m/s per contenere le perdite di carico e mantenere l'efficienza di filtrazione; i dati di portata in tabella si riferiscono alla griglia con il filtro.

Tutte le dimensioni sono espresse in mm

Dimensione H	V m/s	Dimensione L						
		200	300	400	500	600	800	1000
		portata m <sup>3</sup> /h						
200	1,5	63	121	180	238	296	413	530
	2	84	162	240	317	395	551	706
300	1,5	121	234	346	458	571	795	1020
	2	162	312	461	611	761	1060	1360
400	1,5	180	346	512	679	845	1178	1510
	2	240	461	683	905	1127	1570	2014
500	1,5	238	458	679	899	1119	1560	2000
	2	317	611	905	1199	1492	2080	2667
600	1,5	296	571	845	1119	1394	1942	2491
	2	395	761	1127	1492	1858	2590	3321
800	1,5	413	795	1178	2560	1942	2707	3471
	2	551	1060	1570	2080	2590	3609	4629
1000	1,5	530	1020	1510	2000	2491	3471	4452
	2	706	1360	2014	2667	3321	4629	5936

INDICE RUMOROSITÀ dB(A)

V m/s	dB(A)
1,5	32/38
2	39/45

### DIMENSIONI

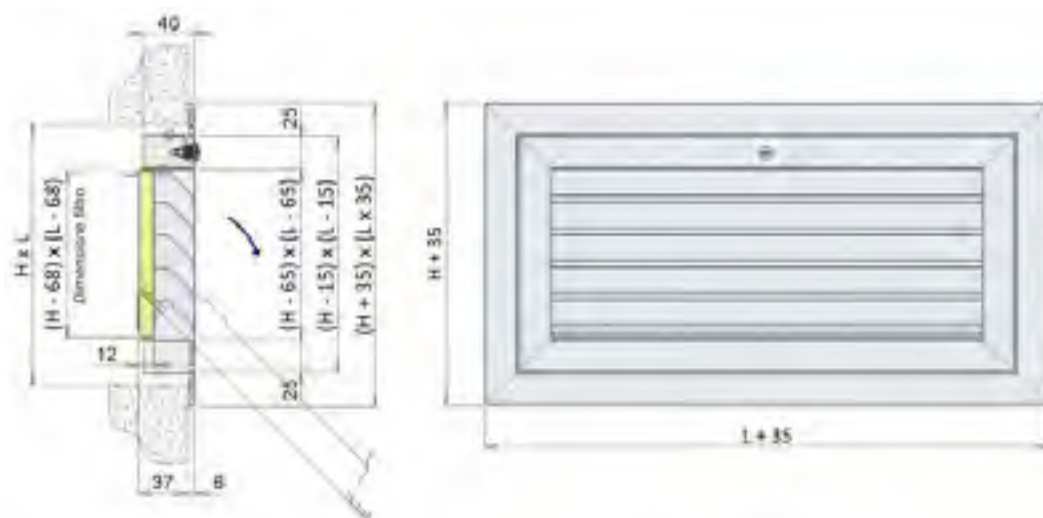



## GMA

### DESCRIZIONE CODICE

GRIGLIA DI RIPRESA BIANCA:	GMA-LXH	Es: GMA-600X200
GRIGLIA DI RIPRESA ALLUMINIO:	GMA-LXHA	Es: GMA-600X200A

Prodotto colorazione alluminio (codice finale "A") - Es. GMA-600X200A

### DESCRIZIONE

Griglie di ripresa aria con cornice e grigliato a maglia quadra 13x13 mm in alluminio.

### CARATTERISTICHE

Materiale: alluminio.  
Finitura: verniciato bianco RAL9016.

### INSTALLAZIONE

L'installazione viene eseguita fissando la griglia a parete con clips.

### IMPIEGO

Per la ripresa dell'aria preferibilmente a soffitto.

### A RICHIESTA

Dimensioni fuori standard.  
Fori per viti per applicazione a soffitto.

### ACCESSORI

SC serranda di taratura in acciaio zincato con alette a movimento contrapposto.  
CT controtelaio da murare in acciaio zincato.

**ATTENZIONE:** La tabella include tutte le misure della griglia di ripresa bianca. Per altri CODICI fare riferimento alla tabella sopra riportata.

LUNGHEZZA (mm)	ALTEZZA (mm)								
	H 100	H 150	H 200	H 300	H 400	H 500	H 600	H 800	H 1000
200	GMA-200X100	GMA-200X150	GMA-200X200	GMA-200X300	GMA-200X400	GMA-200X500	GMA-200X600	GMA-200X800	GMA-200X1000
300	GMA-300X100	GMA-300X150	GMA-300X200	GMA-300X300	GMA-300X400	GMA-300X500	GMA-300X600	GMA-300X800	GMA-300X1000
400	GMA-400X100	GMA-400X150	GMA-400X200	GMA-400X300	GMA-400X400	GMA-400X500	GMA-400X600	GMA-400X800	GMA-400X1000
500	GMA-500X100	GMA-500X150	GMA-500X200	GMA-500X300	GMA-500X400	GMA-500X500	GMA-500X600	GMA-500X800	GMA-500X1000
600	GMA-600X100	GMA-600X150	GMA-600X200	GMA-600X300	GMA-600X400	GMA-600X500	GMA-600X600	GMA-600X800	GMA-600X1000
800	GMA-800X100	GMA-800X150	GMA-800X200	GMA-800X300	GMA-800X400	GMA-800X500	GMA-800X600	GMA-800X800	GMA-800X1000
1000	GMA-1000X100	GMA-1000X150	GMA-1000X200	GMA-1000X300	GMA-1000X400	GMA-1000X500	GMA-1000X600	GMA-1000X800	GMA-1000X1000
1200	GMA-1200X100	GMA-1200X150	GMA-1200X200	GMA-1200X300	GMA-1200X400	GMA-1200X500	GMA-1200X600	GMA-1200X800	GMA-1200X1000

## 2.7 Bocchette e griglie

### DATI TECNICI

Vk: velocità efficace (m/s)  
 m<sup>3</sup>/h: portata  
 Pa: perdite di carico in Pascal  
 dB(A): indice di rumorosità

Tutte le dimensioni sono espresse in mm

Dimensione H	Vk m/s	Dimensione L								Pa	dB(A)
		200	300	400	500	600	800	1000	1200		
		portata m <sup>3</sup> /h									
100	1	50	72	94	126	158	208	252	302	5	<20
	3	150	216	280	378	475	626	756	907	12	28/32
	5	250	360	282	630	790	1040	1260	1512	20	35/40
150	1	80	115	162	209	252	345	432	518	5	<20
	3	240	345	486	627	756	1035	1296	1555	12	28/32
	5	400	575	810	1045	1260	1725	2160	2592	20	35/40
200	1	108	166	209	274	330	468	612	735	5	<20
	3	234	498	627	822	990	1404	1836	2205	12	24/26
	5	540	830	1045	1370	1650	2340	3060	3672	20	35/40
300	1	166	252	330	454	560	742	930	1995	5	<20
	3	498	756	990	1362	1680	2226	2790	5985	12	24/26
	5	830	1260	1650	2270	2800	3710	4650	9972	20	35/40
400	1	209	330	468	612	756	1037	1282	1537	5	<20
	3	627	990	1404	1836	2268	3111	3840	4612	12	24/26
	5	1045	1650	2340	3060	3780	5185	6410	7686	20	35/40
500	1	274	454	612	742	930	1310	1620	1945	5	<20
	3	822	1362	1836	2226	2790	3930	4860	5832	12	24/26
	5	1370	2270	3060	3710	4650	6550	8100	9720	20	35/40
600	1	330	560	756	930	1180	1584	1980	2376	5	<20
	3	990	1680	2268	2790	3540	4752	5940	7128	12	24/26
	5	1650	2800	3780	4650	5900	7920	9900	11880	20	35/40
800	1	468	742	1037	1310	1584	2088	2592	3110	5	<20
	3	1404	2226	3111	3930	4752	6264	7776	3992	12	24/26
	5	2340	3710	5185	6550	7920	10440	12960	15552	20	35/40
1000	1	612	930	1282	1620	1980	2592	3204	3845	5	<20
	3	1836	2790	3846	4860	5940	7776	9612	11535	12	24/26
	5	3060	4650	6410	8100	9900	12960	16020	19224	20	35/40

### DIMENSIONI

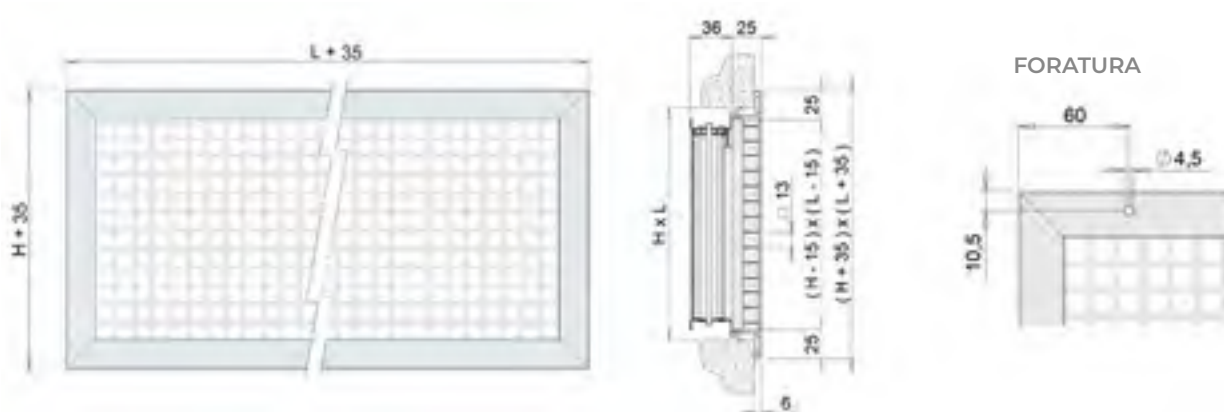



## GMA 60-SMF

### DESCRIZIONE CODICE

GRIGLIA DI RIPRESA BIANCA

PANNELLATO 600X600 CON

FILTRO:

GMA 60-SMF Es: GMA 60-SMF

### DESCRIZIONE

Griglia di ripresa a maglia quadra 13x13 mm da controsoffitto con doppia cornice ad apertura a cerniere e sistema push-pull per l'agevole alloggiamento e la sostituzione del filtro.

### INSTALLAZIONE

L'installazione viene eseguita fissando il telaio esterno della griglia al muro mediante viti o, per applicazione su controsoffitti modulari 600x600, in appoggio alla struttura metallica al posto del pannello. Fissaggio: con viti a vista.

### A RICHIESTA

Dimensioni fuori standard.  
Chiusura con vite o con calamite.  
Colorazioni RAL.

### CARATTERISTICHE

Materiale: alluminio.  
Finitura: verniciato bianco RAL9016.

### IMPIEGO

Griglia per la ripresa dell'aria esterna o in ambiente dove sia consigliata una pre-filtrazione di polvere.

### ACCESSORI

-

	<b>LARGHEZZA (mm)</b>
	595
<b>LUNGHEZZA (mm)</b>	
595	<b>GMA 60-SMF</b>

## 2.7 Bocchette e griglie

### DATI TECNICI

m<sup>3</sup>/h: portata

Pa: perdite di carico in Pascal

dB(A): indice di rumorosità

Si consiglia la velocità dell'aria sul filtro di 1,5 m/s per contenere le perdite di carico e mantenere l'efficienza di filtrazione; i dati di portata in tabella si riferiscono alla griglia con il filtro.

Tutte le dimensioni sono espresse in mm

Dimensioni esterno cornice	V m/s	Portata aria m <sup>3</sup> /h	Pa	dB(A)	Sezione efficace della griglia m <sup>2</sup>	Sezione efficace del filtro m <sup>2</sup>
595X595	1,5	1180	25/30	<20	0,229	0,218
	2	1570	45/50	20/25		

### DIMENSIONI

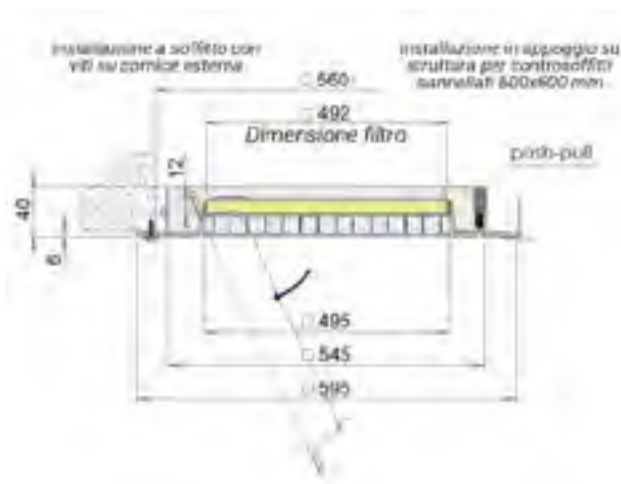



## GTA

### DESCRIZIONE CODICE

GRIGLIA DI TRANSITO ALLUMINIO: GTA-LXHA Es: GTA-400X160A

GRIGLIA DI TRANSITO ALLUMINIO  
E CONTROTELAIO: GTA-C-LXHA Es: GTA-C-400X160A

### DESCRIZIONE

Griglie con particolare profilo antiluce in alluminio con passo 20 mm per consentire un'ottimale circolazione dell'aria da un locale all'altro.

### CARATTERISTICHE



Materiale: alluminio.  
Finitura: anodizzato naturale.

### INSTALLAZIONE

Montata su pareti divisorie o porte, consente una ottimale circolazione dell'aria e garantisce un equilibrio di pressione.  
Fissaggio con viti frontali.

### IMPIEGO

Edifici climatizzati con sistemi centralizzati ad aria.

		
LXH (mm)	GTA	GTA-C
300x100	GTA-300X100A	GTA-C-300X100A
400x100	GTA-400X100A	GTA-C-400X100A
500x100	GTA-500X100A	GTA-C-500X100A
600x100	GTA-600X100A	GTA-C-600X100A
300x160	GTA-300X160A	GTA-C-300X160A
400x160	GTA-400X160A	GTA-C-400X160A
500x160	GTA-500X160A	GTA-C-500X160A
600x160	GTA-600X160A	GTA-C-600X160A
300x200	GTA-300X200A	GTA-C-300X200A
400x200	GTA-400X200A	GTA-C-400X200A
500x200	GTA-500X200A	GTA-C-500X200A
600x200	GTA-600X200A	GTA-C-600X200A
300x300	GTA-300X300A	GTA-C-300X300A
400x300	GTA-400X300A	GTA-C-400X300A
500x300	GTA-500X300A	GTA-C-500X300A
600x300	GTA-600X300A	GTA-C-600X300A
600x400	GTA-600X400A	GTA-C-600X400A
600x600	GTA-600X600A	GTA-C-600X600A



## 2.7 Bocchette e griglie

### DATI TECNICI

Vk: velocità efficace (m/s)  
 m<sup>3</sup>/h: portata  
 Pa: perdite di carico in Pascal  
 dB(A): indice di rumorosità

Tutte le dimensioni sono espresse in mm

Dimensioni LXH	Sezione efficace m <sup>2</sup>	Portata m <sup>3</sup> /h Vk (m/s)		
		0,8	1	1,5
300x100	0,007	20	25	37
400x100	0,010	29	36	54
500x100	0,012	35	43	65
600x100	0,015	43	54	80
300x160	0,015	43	54	80
400x160	0,020	57	72	108
500x160	0,025	72	90	135
600x160	0,030	86	108	162
300x200	0,019	54	68	103
400x200	0,026	75	93	140
500x200	0,033	95	118	178
600x200	0,040	115	144	216
300x300	0,031	89	112	167
400x300	0,043	123	154	232
500x300	0,054	155	195	292
600x300	0,065	187	234	350
600x400	0,090	260	325	485
Pa		7	10	20
dB(A)		25/30	30/35	40/45

### DIMENSIONI

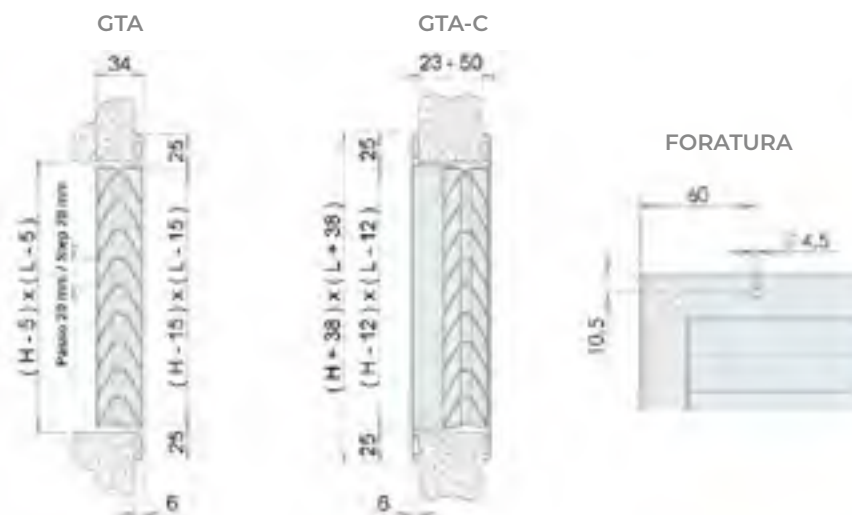

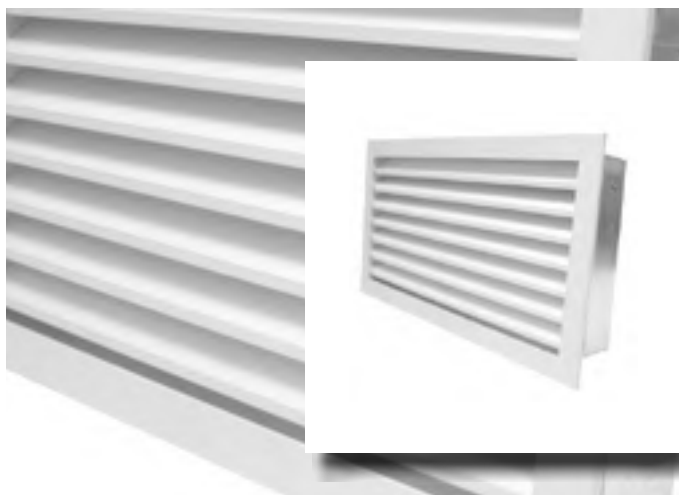

## GA1

### DESCRIZIONE CODICE

GRIGLIA DI RIPRESA CON FILTRO  
BIANCA:

GA1-LXH

Es: GA1-400X200

### DESCRIZIONE

Griglie di ripresa portafiltro ad alette fisse inclinate di 45° passo 25 mm, con controtelaio removibile per l'alloggiamento e la sostituzione del filtro.

### INSTALLAZIONE

Solo per installazione a parete, sconsigliata l'installazione a soffitto.  
Chiusura mediante magnete.

### CARATTERISTICHE

Materiale: alluminio.  
Finitura: verniciato bianco RAL9016.  
Filtro: classe COARSE (G2) spessore 12 mm.

### IMPIEGO

Per la ripresa dell'aria esterna o ambiente dove sia consigliata una prefiltrazione di polvere.

	ALTEZZA (mm)	
	H 200	H 400
LUNGHEZZA (mm)		
400	GA1-400X200	GA1-400X400
500	GA1-500X200	GA1-500X400
600	GA1-600X200	GA1-600X400

## 2.7 Bocchette e griglie

### DATI TECNICI

m<sup>3</sup>/h: portata

Pa: perdite di carico in Pascal

dB(A): indice di rumorosità

V: velocità frontale sul filtro (m/s)

Si consiglia la velocità dell'aria sul filtro di 1,5 m/s per contenere le perdite di carico e mantenere l'efficienza di filtrazione; i dati di portata in tabella si riferiscono alla griglia con il filtro.

Tutte le dimensioni sono espresse in mm

Dimensione H	Velocità frontale sul filtro V m/s	Dimensione L			Pa	dB(A)
		400	500	600		
		portata aria m <sup>3</sup> /h				
200	1,5	400	505	605	35/38	32/38
	2	535	670	805	62/68	39/45
400	1,5	820	1030	1245	35/38	32/38
	2	1095	1375	1655	62/68	39/45

### DIMENSIONI





## GRI50

### DESCRIZIONE CODICE

GRIGLIA DI RIPRESA IN ACCIAIO:	GRI50-LXHA	Es: GRI50-600X400A
GRIGLIA DI RIPRESA IN ACCIAIO CON RETE ANTIVOLATILE:	GRI50R-LXHA	Es: GRI50R-600X400A
GRIGLIA DI RIPRESA IN ACCIAIO CON ZANZARIERA:	GRI50RZ-LXHA	Es: GRI50RZ-600X400A
SERRANDA DI TARATURA:	SC-LXH	Es: SC-600X400
CONTROTELAIO:	CTP-LXH	Es: CTP-600X400

### DESCRIZIONE

Griglie di ripresa industriali ad alette fisse inclinate di 45° passo 50 mm.

### INSTALLAZIONE

A parete, fissaggio con viti frontali.

### A RICHIESTA

Dimensioni fuori standard.

Colorazioni RAL.

Griglia completa di tegolo anti-pioggia.

### CARATTERISTICHE

Materiale: acciaio zincato.

### IMPIEGO

Per presa aria esterna o espulsione.

### ACCESSORI

-

					
LXH (mm)	GRI50	GRI50R	GRI50RZ	SC	CTP
400x400	GRI50-400x400A	GRI50R-400x400A	GRI50RZ-400x400A	SC-400x400	CTP-400x400
500x400	GRI50-500x400A	GRI50R-500x400A	GRI50RZ-500x400A	SC-500x400	CTP-500x400
600x400	GRI50-600x400A	GRI50R-600x400A	GRI50RZ-600x400A	SC-600x400	CTP-600x400
800x400	GRI50-800x400A	GRI50R-800x400A	GRI50RZ-800x400A	SC-800x400	CTP-800x400
1000x400	GRI50-1000x400A	GRI50R-1000x400A	GRI50RZ-1000x400A	SC-1000x400	CTP-1000x400
1200x400	GRI50-1200x400A	GRI50R-1200x400A	GRI50RZ-1200x400A	SC-1200x400	CTP-1200x400
1400x400	GRI50-1400x400A	GRI50R-1400x400A	GRI50RZ-1400x400A	SC-1400x400	CTP-1400x400
1600x400	GRI50-1600x400A	GRI50R-1600x400A	GRI50RZ-1600x400A	SC-1600x400	CTP-1600x400
1800x400	GRI50-1800x400A	GRI50R-1800x400A	GRI50RZ-1800x400A	SC-1800x400	CTP-1800x400
2000x400	GRI50-2000x400A	GRI50R-2000x400A	GRI50RZ-2000x400A	SC-2000x400	CTP-2000x400
400x500	GRI50-400x500A	GRI50R-400x500A	GRI50RZ-400x500A	SC-400x500	CTP-400x500
500x500	GRI50-500x500A	GRI50R-500x500A	GRI50RZ-500x500A	SC-500x500	CTP-500x500
600x500	GRI50-600x500A	GRI50R-600x500A	GRI50RZ-600x500A	SC-600x500	CTP-600x500
800x500	GRI50-800x500A	GRI50R-800x500A	GRI50RZ-800x500A	SC-800x500	CTP-800x500
1000x500	GRI50-1000x500A	GRI50R-1000x500A	GRI50RZ-1000x500A	SC-1000x500	CTP-1000x500
1200x500	GRI50-1200x500A	GRI50R-1200x500A	GRI50RZ-1200x500A	SC-1200x500	CTP-1200x500
1400x500	GRI50-1400x500A	GRI50R-1400x500A	GRI50RZ-1400x500A	SC-1400x500	CTP-1400x500
1600x500	GRI50-1600x500A	GRI50R-1600x500A	GRI50RZ-1600x500A	SC-1600x500	CTP-1600x500
1800x500	GRI50-1800x500A	GRI50R-1800x500A	GRI50RZ-1800x500A	SC-1800x500	CTP-1800x500
2000x500	GRI50-2000x500A	GRI50R-2000x500A	GRI50RZ-2000x500A	SC-2000x500	CTP-2000x500
400x600	GRI50-400x600A	GRI50R-400x600A	GRI50RZ-400x600A	SC-400x600	CTP-400x600
600x600	GRI50-600x600A	GRI50R-600x600A	GRI50RZ-600x600A	SC-600x600	CTP-600x600
800x600	GRI50-800x600A	GRI50R-800x600A	GRI50RZ-800x600A	SC-800x600	CTP-800x600
1000x600	GRI50-1000x600A	GRI50R-1000x600A	GRI50RZ-1000x600A	SC-1000x600	CTP-1000x600
1200x600	GRI50-1200x600A	GRI50R-1200x600A	GRI50RZ-1200x600A	SC-1200x600	CTP-1200x600
1400x600	GRI50-1400x600A	GRI50R-1400x600A	GRI50RZ-1400x600A	SC-1400x600	CTP-1400x600
1600x600	GRI50-1600x600A	GRI50R-1600x600A	GRI50RZ-1600x600A	SC-1600x600	CTP-1600x600
1800x600	GRI50-1800x600A	GRI50R-1800x600A	GRI50RZ-1800x600A	SC-1800x600	CTP-1800x600

## 2.7 Bocchette e griglie

LXH (mm)	GRI50	GRI50R	GRI50RZ	SC	CTP
2000x600	GRI50-2000x600A	GRI50R-2000x600A	GRI50RZ-2000x600A	SC-2000x600	CTP-2000x600
400x800	GRI50-400x800A	GRI50R-400x800A	GRI50RZ-400x800A	SC-400x800	CTP-400x800
600x800	GRI50-600x800A	GRI50R-600x800A	GRI50RZ-600x800A	SC-600x800	CTP-600x800
800x800	GRI50-800x800A	GRI50R-800x800A	GRI50RZ-800x800A	SC-800x800	CTP-800x800
1000x800	GRI50-1000x800A	GRI50R-1000x800A	GRI50RZ-1000x800A	SC-1000x800	CTP-1000x800
1200x800	GRI50-1200x800A	GRI50R-1200x800A	GRI50RZ-1200x800A	SC-1200x800	CTP-1200x800
1400x800	GRI50-1400x800A	GRI50R-1400x800A	GRI50RZ-1400x800A	SC-1400x800	CTP-1400x800
1600x800	GRI50-1600x800A	GRI50R-1600x800A	GRI50RZ-1600x800A	SC-1600x800	CTP-1600x800
1800x800	GRI50-1800x800A	GRI50R-1800x800A	GRI50RZ-1800x800A	SC-1800x800	CTP-1800x800
2000x800	GRI50-2000x800A	GRI50R-2000x800A	GRI50RZ-2000x800A	SC-2000x800	CTP-2000x800
400x1000	GRI50-400x1000A	GRI50R-400x1000A	GRI50RZ-400x1000A	SC-400x1000	CTP-400x1000
600x1000	GRI50-600x1000A	GRI50R-600x1000A	GRI50RZ-600x1000A	SC-600x1000	CTP-600x1000
800x1000	GRI50-800x1000A	GRI50R-800x1000A	GRI50RZ-800x1000A	SC-800x1000	CTP-800x1000
1000x1000	GRI50-1000x1000A	GRI50R-1000x1000A	GRI50RZ-1000x1000A	SC-1000x1000	CTP-1000x1000
1200x1000	GRI50-1200x1000A	GRI50R-1200x1000A	GRI50RZ-1200x1000A	SC-1200x1000	CTP-1200x1000
1400x1000	GRI50-1400x1000A	GRI50R-1400x1000A	GRI50RZ-1400x1000A	SC-1400x1000	CTP-1400x1000
1600x1000	GRI50-1600x1000A	GRI50R-1600x1000A	GRI50RZ-1600x1000A	SC-1600x1000	CTP-1600x1000
1800x1000	GRI50-1800x1000A	GRI50R-1800x1000A	GRI50RZ-1800x1000A	SC-1800x1000	CTP-1800x1000

### DATI TECNICI

m<sup>3</sup>/h: portata

Pa: perdite di carico in Pascal

dB(A): indice di rumorosità

Tutte le dimensioni sono espresse in mm

Dimensione H	Vk m/s	Dimensione L							Pa	dB(A)	
		400	600	800	1000	1200	1400	1600			1800
		portata m <sup>3</sup> /h									
400	4	1015	1550	2085	2620	3150	3685	4220	4755	16	25/30
	6	1520	2325	3125	3930	4730	5530	6330	7130	45	35/45
	8	2030	3100	4165	5235	6305	7375	8440	9510	80	45/50
500	4	1300	1990	2680	3365	4055	4740	5425	6115	16	25/30
	6	1960	2990	4020	5050	6080	7110	8140	9170	45	35/45
	8	2610	3985	5360	6730	8105	9480	10850	12225	80	45/50
600	4	1595	2435	3275	4115	4950	5795	6630	7470	16	25/30
	6	2390	3650	4910	6170	7430	8690	9950	11205	45	35/45
	8	3190	4870	6550	8225	9905	11585	13265	14945	80	45/50
800	4	2175	3320	4465	5610	6755	7900	9045	10190	16	25/30
	6	3260	4980	6695	8415	10130	11850	13565	15285	45	35/45
	8	4350	6640	8930	11220	13510	15800	18090	20375	80	45/50
1000	4	2755	4205	5655	7105	8555	10000	11455	12905	16	25/30
	6	4130	6310	8485	10660	12830	15000	17185	19360	45	35/45
	8	5510	8410	11310	14210	17110	20000	22910	25810	80	45/50

### DIMENSIONI

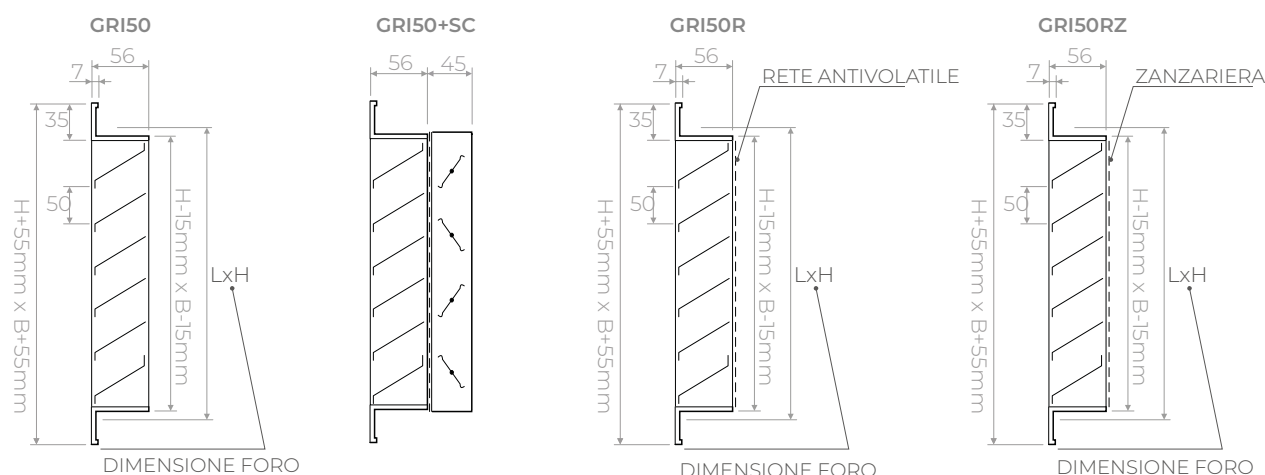



## G-CAM

### DESCRIZIONE CODICE

GRIGLIA CIRCOLARE ALLUMINIO: G-CAM-DØ Es: G-CAM-D160

### DESCRIZIONE

Griglia circolare in Alluminio con rete.  
Compresa di rete antipassero.

### CARATTERISTICHE

Materiale: alluminio.

### INSTALLAZIONE

Installazione a parete.

### IMPIEGO

Adatta sia per mandata che per ripresa.

Ø A (mm)	Ø D (mm)	B (mm)	C (mm)	DESCRIZIONE	CODICE
125	100	5,0	15	GRIGLIA CIRCOLARE ALLUMINIO + RETE	<b>G-CAM-D100</b>
150	125	5,0	15	GRIGLIA CIRCOLARE ALLUMINIO + RETE	<b>G-CAM-D125</b>
185	160	5,0	15	GRIGLIA CIRCOLARE ALLUMINIO + RETE	<b>G-CAM-D160</b>
225	200	5,0	15	GRIGLIA CIRCOLARE ALLUMINIO + RETE	<b>G-CAM-D200</b>
275	250	5,0	15	GRIGLIA CIRCOLARE ALLUMINIO + RETE	<b>G-CAM-D250</b>
350	315	7,0	15	GRIGLIA CIRCOLARE ALLUMINIO + RETE	<b>G-CAM-D315</b>
430	400	0,0	50	GRIGLIA CIRCOLARE ALLUMINIO + RETE	<b>G-CAM-D400</b>

## DIMENSIONI

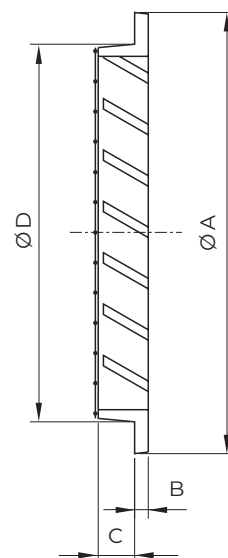

## 2.7 Bocchette e griglie

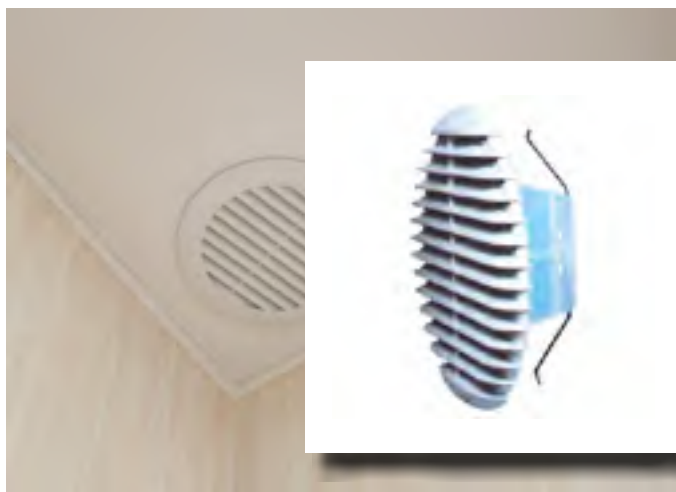

GCP

DESCRIZIONE CODICE

GRIGLIA CIRCOLARE PLASTICA: GCP-Ø Es: GCP-160

### DESCRIZIONE

Griglia circolare universale in plastica con molle. Con sole 4 misure coprono un'estensione applicativa variabile da un Ø min. di 80 mm ad un Ø max di 260 mm.

### INSTALLAZIONE

A parete e soffitto.  
Fissaggio con molle.

### CARATTERISTICHE

Materiale: plastica.  
Finitura: verniciato bianco RAL9016.

### IMPIEGO

Per la ripresa o la mandata dell'aria esterna o ambiente.

Ø (mm)	FORO Ø (mm)	DESCRIZIONE	CODICE
166	80/125	GRIGLIA CIRCOLARE BIANCA PLASTICA	GCP-160
190	125/160	GRIGLIA CIRCOLARE BIANCA PLASTICA	GCP-190
220	160/200	GRIGLIA CIRCOLARE BIANCA PLASTICA	GCP-220
262	200/260	GRIGLIA CIRCOLARE BIANCA PLASTICA	GCP-260

DIMENSIONI

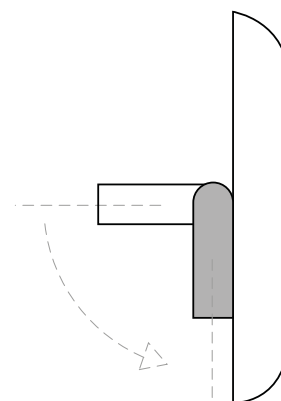



## GRP

### DESCRIZIONE CODICE

GRIGLIA PEDONABILE:	GRP-LXH	Es. GRP-400x100
GRIGLIA PEDONABILE:	GRPI-LXH	Es. GRPI-400x100
GRIGLIA PEDONABILE:	GRPS-LXH	Es. GRPS-400x100
GRIGLIA PEDONABILE:	GRPSI-LXH	Es. GRPSI-400x100
SERRANDA:	SCP-LXH	Es. SCP-400x200
CESTELLO RACCOGLI POLVERE:	CS-LXH	Es. CS-400x200
CONTROTELAIO ACCIAIO:	CTFP-LXH	Es. CTFP-400x200
CONTROTELAIO ALLUMINIO:	CTAP-LXH	Es. CTAP-400x200

### DESCRIZIONE

Griglie pedonabili a barre fisse orizzontali passo 12,5 mm per pavimenti galleggianti.

### INSTALLAZIONE









A pavimento.

### CARATTERISTICHE

Materiale: alluminio anodizzato.

### IMPIEGO

In mandata o ripresa.

								
LXH (mm)	GRP	GRPI	GRPS	GRPSI	SCP	CS	CTFP	CTAP
300X100	GRP-300X100	GRPI-300X100	GRPS-300X100	GRPSI-300X100	SCP-300X100	CS-300X100	CTFP-300X100	CTAP-300X100
400X100	GRP-400X100	GRPI-400X100	GRPS-400X100	GRPSI-400X100	SCP-400X100	CS-400X100	CTFP-400X100	CTAP-400X100
500X100	GRP-500X100	GRPI-500X100	GRPS-500X100	GRPSI-500X100	SCP-500X100	CS-500X100	CTFP-500X100	CTAP-500X100
600X100	GRP-600X100	GRPI-600X100	GRPS-600X100	GRPSI-600X100	SCP-600X100	CS-600X100	CTFP-600X100	CTAP-600X100
800X100	GRP-800X100	GRPI-800X100	GRPS-800X100	GRPSI-800X100	SCP-800X100	CS-800X100	CTFP-800X100	CTAP-800X100
1000X100	GRP-1000X100	GRPI-1000X100	GRPS-1000X100	GRPSI-1000X100	SCP-1000X100	CS-1000X100	CTFP-1000X100	CTAP-1000X100
300X150	GRP-300X150	GRPI-300X150	GRPS-300X150	GRPSI-300X150	SCP-300X150	CS-300X150	CTFP-300X150	CTAP-300X150
400X150	GRP-400X150	GRPI-400X150	GRPS-400X150	GRPSI-400X150	SCP-400X150	CS-400X150	CTFP-400X150	CTAP-400X150
500X150	GRP-500X150	GRPI-500X150	GRPS-500X150	GRPSI-500X150	SCP-500X150	CS-500X150	CTFP-500X150	CTAP-500X150
600X150	GRP-600X150	GRPI-600X150	GRPS-600X150	GRPSI-600X150	SCP-600X150	CS-600X150	CTFP-600X150	CTAP-600X150
800X150	GRP-800X150	GRPI-800X150	GRPS-800X150	GRPSI-800X150	SCP-800X150	CS-800X150	CTFP-800X150	CTAP-800X150
1000X150	GRP-1000X150	GRPI-1000X150	GRPS-1000X150	GRPSI-1000X150	SCP-1000X150	CS-1000X150	CTFP-1000X150	CTAP-1000X150
400X200	GRP-400X200	GRPI-400X200	GRPS-400X200	GRPSI-400X200	SCP-400X200	CS-400X200	CTFP-400X200	CTAP-400X200
500X200	GRP-500X200	GRPI-500X200	GRPS-500X200	GRPSI-500X200	SCP-500X200	CS-500X200	CTFP-500X200	CTAP-500X200
600X200	GRP-600X200	GRPI-600X200	GRPS-600X200	GRPSI-600X200	SCP-600X200	CS-600X200	CTFP-600X200	CTAP-600X200
800X200	GRP-800X200	GRPI-800X200	GRPS-800X200	GRPSI-800X200	SCP-800X200	CS-800X200	CTFP-800X200	CTAP-800X200
1000X200	GRP-1000X200	GRPI-1000X200	GRPS-1000X200	GRPSI-1000X200	SCP-1000X200	CS-1000X200	CTFP-1000X200	CTAP-1000X200
500X300	GRP-500X300	GRPI-500X300	GRPS-500X300	GRPSI-500X300	SCP-500X300	CS-500X300	CTFP-500X300	CTAP-500X300
600X300	GRP-600X300	GRPI-600X300	GRPS-600X300	GRPSI-600X300	SCP-600X300	CS-600X300	CTFP-600X300	CTAP-600X300
800X300	GRP-800X300	GRPI-800X300	GRPS-800X300	GRPSI-800X300	SCP-800X300	CS-800X300	CTFP-800X300	CTAP-800X300
1000X300	GRP-1000X300	GRPI-1000X300	GRPS-1000X300	GRPSI-1000X300	SCP-1000X300	CS-1000X300	CTFP-1000X300	CTAP-1000X300
600X400	GRP-600X400	GRPI-600X400	GRPS-600X400	GRPSI-600X400	SCP-600X400	CS-600X400	CTFP-600X400	CTAP-600X400
800X400	GRP-800X400	GRPI-800X400	GRPS-800X400	GRPSI-800X400	SCP-800X400	CS-800X400	CTFP-800X400	CTAP-800X400
1000X400	GRP-1000X400	GRPI-1000X400	GRPS-1000X400	GRPSI-1000X400	SCP-1000X400	CS-1000X400	CTFP-1000X400	CTAP-1000X400
600X500	GRP-600X500	GRPI-600X500	GRPS-600X500	GRPSI-600X500	SCP-600X500	CS-600X500	CTFP-600X500	CTAP-600X500
800X500	GRP-800X500	GRPI-800X500	GRPS-800X500	GRPSI-800X500	SCP-800X500	CS-800X500	CTFP-800X500	CTAP-800X500
1000X500	GRP-1000X500	GRPI-1000X500	GRPS-1000X500	GRPSI-1000X500	SCP-1000X500	CS-1000X500	CTFP-1000X500	CTAP-1000X500
600X600	GRP-600X600	GRPI-600X600	GRPS-600X600	GRPSI-600X600	SCP-600X600	CS-600X600	CTFP-600X600	CTAP-600X600
800X600	GRP-800X600	GRPI-800X600	GRPS-800X600	GRPSI-800X600	SCP-800X600	CS-800X600	CTFP-800X600	CTAP-800X600
1000X600	GRP-1000X600	GRPI-1000X600	GRPS-1000X600	GRPSI-1000X600	SCP-1000X600	CS-1000X600	CTFP-1000X600	CTAP-1000X600



## 2.7 Bocchette e griglie

### DATI TECNICI

m<sup>3</sup>/h: portata

dB(A): indice di rumorosità

Tutte le dimensioni sono espresse in mm

Dimensioni LxH GRP	Ak m <sup>2</sup>	Portata aria m <sup>3</sup> /h		Potenza sonora dB(A)		Dimensioni LxH GRP	Ak m <sup>2</sup>	Portata aria m <sup>3</sup> /h		Potenza sonora dB(A)	
		min.	max.	min.	max.			min.	max.	min.	max.
300X100	0,0126	120	240	21	38	800X200	0,0785	740	1500	30	48
400X100	0,0172	160	330	22	40	1000X200	0,1003	950	1920	32	49
500X100	0,0220	210	420	24	41	500X300	0,0732	690	1400	30	47
600X100	0,0268	250	510	25	42	600X300	0,0893	850	1710	31	48
800X100	0,0368	350	700	27	44	800X300	0,1224	1160	2340	33	50
1000X100	0,0470	450	900	28	45	1000X300	0,1563	1480	2990	34	51
300X150	0,0196	190	370	24	40	600X400	0,1224	1160	2340	33	50
400X150	0,0268	250	510	25	42	800X400	0,1677	1590	3200	34	51
500X150	0,0343	320	650	26	43	1000X400	0,2141	2030	4090	36	53
600X150	0,0418	400	800	28	44	600X500	0,1563	1480	2990	34	51
800X150	0,0573	540	1100	29	46	800X500	0,2141	2030	4090	36	53
1000X150	0,0732	690	1400	30	47	1000X500	0,2733	2590	5220	37	54
400X200	0,0368	350	700	27	44	600X600	0,1908	1810	3650	35	52
500X200	0,0470	450	900	28	45	800X600	0,2613	2480	5000	37	54
600X200	0,0573	540	1100	29	46	1000X600	0,3336	3160	6380	38	55

### DIMENSIONI

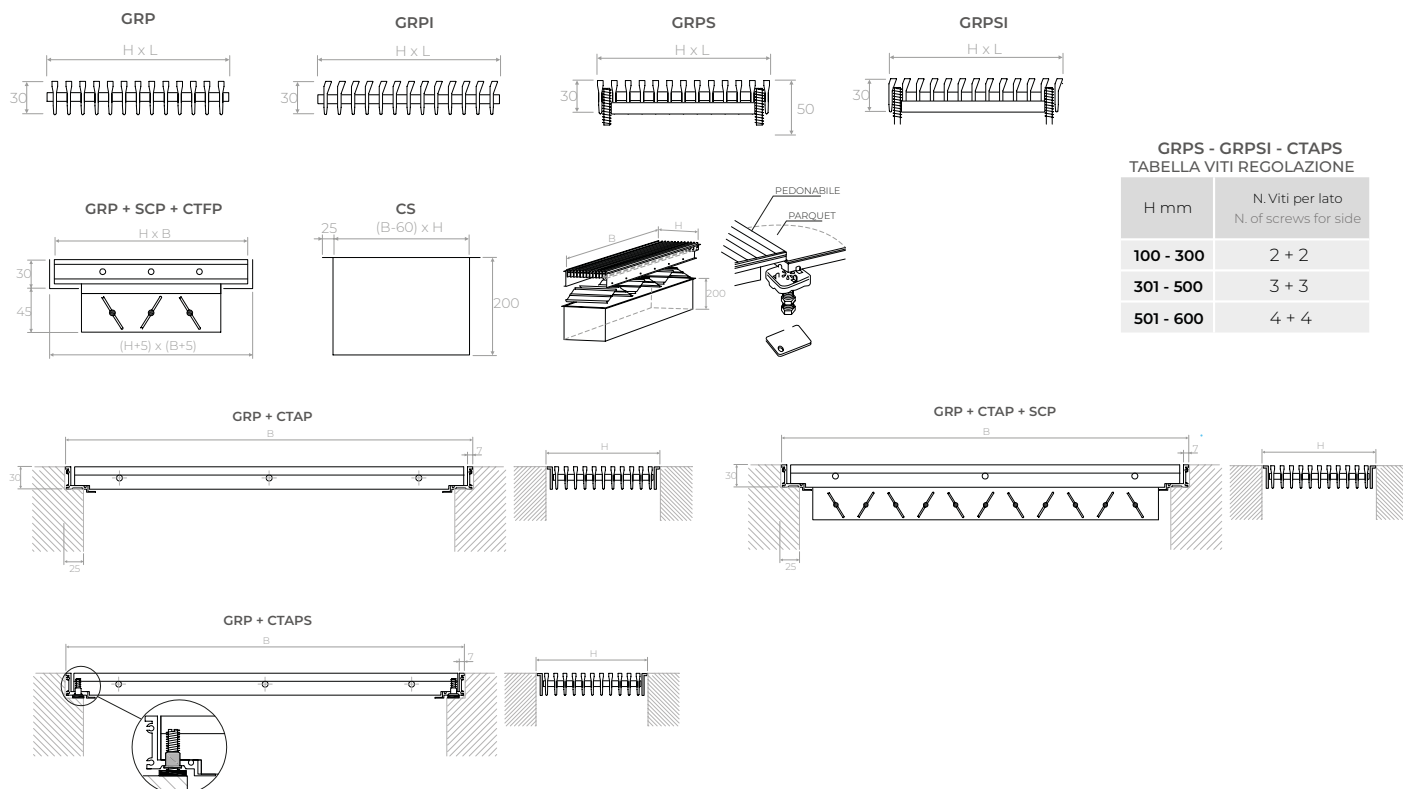



## SC

### DESCRIZIONE CODICE

SERRANDA DI REGOLAZIONE

SC-LXH

Es: SC-400X150

BOCCHETTE:

### DESCRIZIONE

Serrande di taratura in acciaio zincato ad alette con movimento contrapposto idonea per bocchette e griglie.

### CARATTERISTICHE

Materiale: acciaio zincato.  
Dimensioni massime per costruzione in unico pezzo 1000 mm x 600 mm (LXH).

### INSTALLAZIONE

L'installazione avviene direttamente sul collo della bocchetta o della griglia.

### IMPIEGO

Adatta per bocchette e griglie.

## DIMENSIONI

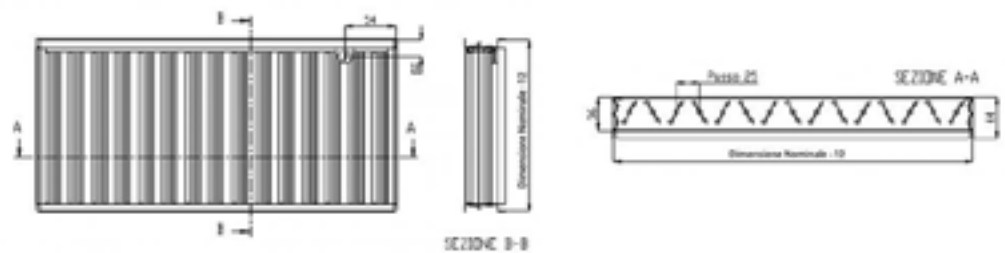

ALTEZZA (mm)	LUNGHEZZA (mm)							
	H 200	H 300	H 400	H 500	H 600	H 800	H 1000	H 1200
100	SC-200X100	SC-300X100	SC-400X100	SC-500X100	SC-600X100	SC-800X100	SC-1000X100	SC-1200X100
125	SC-200X125	SC-300X125	SC-400X125	SC-500X125	SC-600X125	SC-800X125	SC-1000X125	SC-1200X125
150	SC-200X150	SC-300X150	SC-400X150	SC-500X150	SC-600X150	SC-800X150	SC-1000X150	SC-1200X150
200	SC-200X200	SC-300X200	SC-400X200	SC-500X200	SC-600X200	SC-800X200	SC-1000X200	SC-1200X200
300	SC-200X300	SC-300X300	SC-400X300	SC-500X300	SC-600X300	SC-800X300	SC-1000X300	SC-1200X300
400	SC-200X400	SC-300X400	SC-400X400	SC-500X400	SC-600X400	SC-800X400	SC-1000X400	SC-1200X400
500	SC-200X500	SC-300X500	SC-400X500	SC-500X500	SC-600X500	SC-800X500	SC-1000X500	SC-1200X500
600	SC-200X600	SC-300X600	SC-400X600	SC-500X600	SC-600X600	SC-800X600	SC-1000X600	SC-1200X600
800	SC-200X800	SC-300X800	SC-400X800	SC-500X800	SC-600X800	SC-800X800	SC-1000X800	SC-1200X800
1000	SC-200X1000	SC-300X1000	SC-400X1000	SC-500X1000	SC-600X1000	SC-800X1000	SC-1000X1000	SC-1200X1000

## 2.7 Bocchette e griglie



CT

DESCRIZIONE CODICE

CONTROTELAIO PER BOCCHETTE: CT-LXH      Es: CT-400X150

### DESCRIZIONE

Controtelai in lamiera zincata per griglie e bocchette. I controtelai sono forniti di apposite zanche che in fase di installazione vengono piegate per fare ancoraggio alle pareti.

### INSTALLAZIONE

Il telaio viene fornito smontato e deve essere assemblato in loco.

### CARATTERISTICHE

Materiale: lamiera zincata.

### IMPIEGO

Adatto per bocchette e griglie.

## DIMENSIONI



ALTEZZA (mm)	LUNGHEZZA (mm)									
	H 200	H 300	H 400	H 500	H 600	H 700	H 800	H 900	H 1000	H 1200
100	CT-200X100	CT-300X100	CT-400X100	CT-500X100	CT-600X100	CT-700X100	CT-800X100	CT-900X100	CT-1000X100	CT-1200X100
125	CT-200X125	CT-300X125	CT-400X125	CT-500X125	CT-600X125	CT-700X125	CT-800X125	CT-900X125	CT-1000X125	CT-1200X125
150	CT-200X150	CT-300X150	CT-400X150	CT-500X150	CT-600X150	CT-700X150	CT-800X150	CT-900X150	CT-1000X150	CT-1200X150
200	CT-200X200	CT-300X200	CT-400X200	CT-500X200	CT-600X200	CT-700X200	CT-800X200	CT-900X200	CT-1000X200	CT-1200X200
300	CT-200X300	CT-300X300	CT-400X300	CT-500X300	CT-600X300	CT-700X300	CT-800X300	CT-900X300	CT-1000X300	CT-1200X300
400	CT-200X400	CT-300X400	CT-400X400	CT-500X400	CT-600X400	CT-700X400	CT-800X400	CT-900X400	CT-1000X400	CT-1200X400
500	CT-200X500	CT-300X500	CT-400X500	CT-500X500	CT-600X500	CT-700X500	CT-800X500	CT-900X500	CT-1000X500	CT-1200X500
600	CT-200X600	CT-300X600	CT-400X600	CT-500X600	CT-600X600	CT-700X700	CT-800X600	CT-900X600	CT-1000X600	CT-1200X600
800	CT-200X800	CT-300X800	CT-400X800	CT-500X800	CT-600X800	CT-700X800	CT-800X800	CT-900X900	CT-1000X800	CT-1200X800
1000	CT-200X1000	CT-300X1000	CT-400X1000	CT-500X1000	CT-600X1000	CT-700X1000	CT-800X1000	CT-900X1000	CT-1000X1000	CT-1200X1000



## EAV

### DESCRIZIONE CODICE

VALVOLA DI MANDATA:	EAV-CM-DØ	Es: EAV-CM-D80
VALVOLA DI RIPRESA:	EAV-CR-DØ	Es: EAV-CR-D80

### DESCRIZIONE

Valvola di mandata e di ripresa costruite in acciaio verniciato con cono centrale regolabile.

### CARATTERISTICHE

Materiale: acciaio.  
Finitura: verniciata bianco RAL9010.

### INSTALLAZIONE

Installazione con viti non apparenti.

### IMPIEGO

Montate a soffitto, direttamente a canale, per la mandata o ripresa dell'aria in locali di servizio, bagni e negozi.

A (mm)	B (mm)	C (mm)	D (mm)	E (mm)	DESCRIZIONE	CODICE
116	80	38	105	79	VALVOLA MANDATA ACCIAIO VERNICIATO	EAV-CM-D80
140	93	38	125	99	VALVOLA MANDATA ACCIAIO VERNICIATO	EAV-CM-D100
166	112	45	150	124	VALVOLA MANDATA ACCIAIO VERNICIATO	EAV-CM-D125
203	137	50	175	149	VALVOLA MANDATA ACCIAIO VERNICIATO	EAV-CM-D150
210	148	50	186	159	VALVOLA MANDATA ACCIAIO VERNICIATO	EAV-CM-D160
250	195	56	225	199	VALVOLA MANDATA ACCIAIO VERNICIATO	EAV-CM-D200
116	60	38	105	79	VALVOLA RIPRESA ACCIAIO VERNICIATO	EAV-CR-D80
140	76	38	125	99	VALVOLA RIPRESA ACCIAIO VERNICIATO	EAV-CR-D100
166	100	45	150	124	VALVOLA RIPRESA ACCIAIO VERNICIATO	EAV-CR-D125
203	120	50	175	149	VALVOLA RIPRESA ACCIAIO VERNICIATO	EAV-CR-D150
210	130	50	186	159	VALVOLA RIPRESA ACCIAIO VERNICIATO	EAV-CR-D160
250	160	56	225	199	VALVOLA RIPRESA ACCIAIO VERNICIATO	EAV-CR-D200

## 2.8 Diffusori

### DATI TECNICI

Vk: velocità efficace (m/s)

m<sup>3</sup>/h: portata

Pa: perdite di carico in Pascal

L(m): lancio in metri calcolato con installazione a filo soffitto e velocità terminale 0,25 m/s

dB(A): indice di rumorosità

Modello CM	m <sup>3</sup> /h	Apertura S (mm)	Pa	dB(A)	Modello CR	m <sup>3</sup> /h	Apertura S (mm)	Pa	dB(A)				
80	60	6	36	23	80	40	3	35	22				
		3	45	26			0	80	31				
		0	68	31			9	40	30				
	80	80	9	45		28	60	6	6	55	32		
			3	60		30			3	100	38		
			6	120		37			8	35	25		
		100	100	0		76		34	80	6	6	55	30
				12		80		35			4	85	34
				10		50		25			10	58	33
100	100	5	90	28	100	100	8	72	36				
		0	180	35			120	10	10	68	36		
		10	70	28					6	35	23		
	5	140	34	3	50	26							
	150	150	5	200	38	100	100	0	90	34			
			6	38	21			15	28	25			
3			48	24	12			34	27				
125	130	0	70	28	125	140	9	45	28				
		-3	100	31			6	65	33				
		6	55	27			3	100	36				
	160	160	3	75		28	180	15	15	45	32		
			0	110		34			12	50	33		
			9	70		30			9	70	35		
	190	190	6	110		34	160	160	10	25	20		
			5	46		22			5	42	23		
			0	70		24			2	70	30		
150/160	160	-5	120	30	150/160	200	0	90	35				
		5	70	25			10	40	24				
		0	100	28			5	68	30				
	190	190	-5	180		35	250	250	2	95	35		
			10	55		24			15	38	26		
			5	85		28			10	59	30		
	220	220	0	130		32	200	300	5	95	36		
			-5	180		35			20	25	25		
			10	70		27			15	35	27		
250		250	5	130	32	350		350	12	50	30		
			0	180	35				9	68	32		
			10	35	22				6	100	35		
200	300	0	65	32	200	400	20	35	30				
		-5	88	30			15	55	33				
		-10	140	36			20	50	34				
	350	350	10	49		26	15	65	36				
			0	100		34							
			10	55		28							
	400	400	0	120		35							

### DIMENSIONI

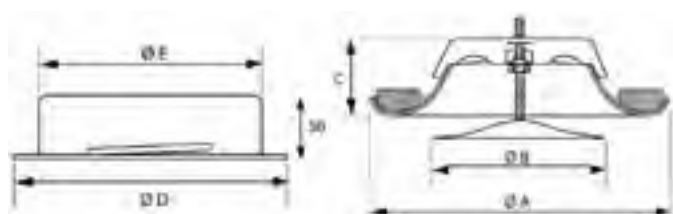
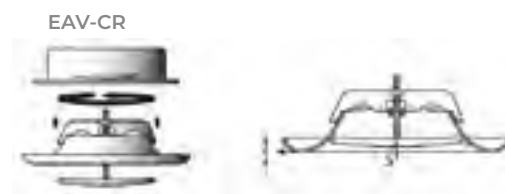
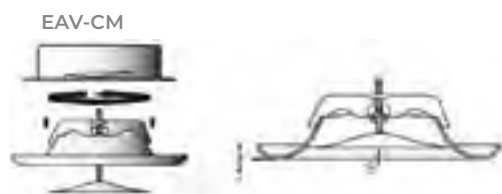



## DU

### DESCRIZIONE CODICE

DIFFUSORE A UGELLO: DU-DØ Es: DU-D150

### DESCRIZIONE

Diffusori a ugello a lunga gittata orientabili con un angolo massimo di 30°.

### INSTALLAZIONE

L'installazione avviene mediante viti frontali sul collare del diffusore al canale o al raccordo per canale circolare.

Altezza di installazione: 2,4-11,5 m.

### CARATTERISTICHE

Materiale: alluminio satinato naturale con primer trasparente.

### IMPIEGO

A soffitto o a parete, in mandata.

## DIMENSIONI

DESCRIZIONE	CODICE
DIFF. LUNGA GITTATA ORIEN. AL D80	<b>DU-D80</b>
DIFF. LUNGA GITTATA ORIEN. AL. D150	<b>DU-D150</b>
DIFF. LUNGA GITTATA ORIEN. AL. D200	<b>DU-D200</b>

Montaggio su canale

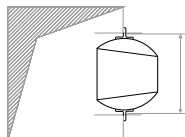

Montaggio su canale circolare

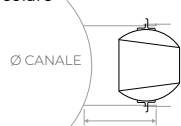

Montaggio con tubo flessibile

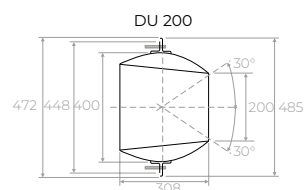
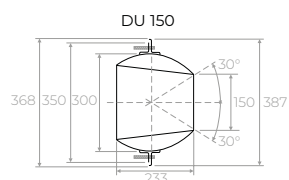
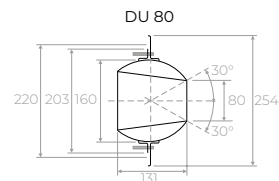
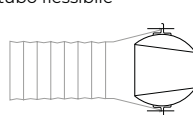

## 2.8 Diffusori



### DUC

DESCRIZIONE CODICE

DIFFUSORE A UGELLO: DUC-DØ Es: DUC-D150

#### DESCRIZIONE

Diffusori ad ugello a lunga gittata orientabili con un angolo massimo di 30°.

#### INSTALLAZIONE

L'installazione avviene mediante fissaggio a mezzo di viti a scomparsa sul frontale (una volta smontata la parte in vista).

Altezza di installazione: 2,4-11,5 m.

#### CARATTERISTICHE

Materiale: in lega di alluminio.

Finitura: colorazione bianco RAL9010 del frontale.

Speciale guarnizione a tenuta tra elemento sferico e telaio esterno.

#### IMPIEGO

A soffitto o a parete, in mandata.

### DIMENSIONI

A (mm)	B (mm)	C (mm)	D (mm)	E (mm)	F (mm)	G (mm)	DESCRIZIONE	CODICE
135	60	123	45	170	22	67	DIFF. LUNGA GITTATA COPRIGHIERA BI. D80	DUC-D125
175	76	158	57	200	23	80	DIFF. LUNGA GITTATA COPRIGHIERA BI. D150	DUC-D160
215	96	199	88	265	27	115	DIFF. LUNGA GITTATA COPRIGHIERA BI. D200	DUC-D200
270	127	248	112	309	30	142	DIFF. LUNGA GITTATA COPRIGHIERA BI. D250	DUC-D250
335	180	313	138	378	30	168	DIFF. LUNGA GITTATA COPRIGHIERA BI. D315	DUC-D315

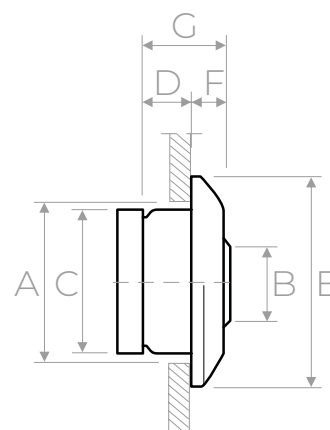



## DLF

### DESCRIZIONE CODICE

<b>DIFFUSORE:</b>	<b>DLF10-L-F</b>	Es. DLF10-800-1F
<b>CON ALETTE DEFLETTRICI:</b>	<b>DLF20-L-F</b>	Es. DLF20-800-1F
<b>SENZA ALETTE + SERRANDA:</b>	<b>DLF30-L-F</b>	Es. DLF30-800-1F
<b>CON ALETTE + SERRANDA:</b>	<b>DLF40-L-F</b>	Es. DLF40-800-1F
<b>CON ALETTE + SERRANDA + EQUALIZZATORE:</b>	<b>DLF50-L-F</b>	Es. DLF50-800-1F
<b>ANGOLARE 90°:</b>	<b>DLF90-F</b>	Es. DLF90-1F
<b>PONTE DI FISSAGGIO:</b>	<b>CVL-V</b>	
<b>KIT DI CONTINUITÀ:</b>	<b>KIT-DLF</b>	

Prodotto colorazione alluminio (codice finale "A") - Es. DLF20-800-1FA

### DESCRIZIONE

I DLF sono diffusori lineari a feritoie con profilo aerodinamico in alluminio e deflettori regolabili, per un ottimale controllo del lancio dell'aria.

### INSTALLAZIONE

Direttamente a canale o mediante plenum con sistema di montaggio a ponti.  
L'installazione a soffitto prevede generalmente un'altezza variabile tra 2,5 e 3,1 m.

### A RICHIESTA

Feritoie: 5 o 6.  
Colorazione RAL differente  
Colorazione deflettori bianco.

### CARATTERISTICHE









Materiale: alluminio.  
Finitura: verniciato bianco RAL9016 con deflettori neri (standard).  
Codice finale "A" alluminio con deflettori neri.  
Feritoie: da 1 a 4 in versione standard.

### IMPIEGO

Diffusore adatto sia alla mandata che alla ripresa dell'aria in ambienti di grandi dimensioni. Grazie alla sua modularità permette grande libertà di progettazione.

### ACCESSORI

Rete equalizzatrice.  
Serranda di taratura a scorrimento.

										
FERITOIE	L (mm)	DLF10	DLF20	DLF30	DLF40	DLF50	PLLDLF	PLPDLF	PLSDLF	DLF 90
1F	800	DLF10-800-1F	DLF20-800-1F	DLF30-800-1F	DLF40-800-1F	DLF50-800-1F	PLLDLF-08001F	PLPDLF-08001F	PLSDLF-08001F	DLF90-1F
	1000	DLF10-1000-1F	DLF20-1000-1F	DLF30-1000-1F	DLF40-1000-1F	DLF50-1000-1F	PLLDLF-10001F	PLPDLF-10001F	PLSDLF-10001F	
	1500	DLF10-1500-1F	DLF20-1500-1F	DLF30-1500-1F	DLF40-1500-1F	DLF50-1500-1F	PLLDLF-15001F	PLPDLF-15001F	PLSDLF-15001F	
	2000	DLF10-2000-1F	DLF20-2000-1F	DLF30-2000-1F	DLF40-2000-1F	DLF50-2000-1F	PLLDLF-20001F	PLPDLF-20001F	PLSDLF-20001F	
2F	800	DLF10-800-2F	DLF20-800-2F	DLF30-800-2F	DLF40-800-2F	DLF50-800-2F	PLLDLF-08002F	PLPDLF-08002F	PLSDLF-08002F	DLF90-2F
	1000	DLF10-1000-2F	DLF20-1000-2F	DLF30-1000-2F	DLF40-1000-2F	DLF50-1000-2F	PLLDLF-10002F	PLPDLF-10002F	PLSDLF-10002F	
	1500	DLF10-1500-2F	DLF20-1500-2F	DLF30-1500-2F	DLF40-1500-2F	DLF50-1500-2F	PLLDLF-15002F	PLPDLF-15002F	PLSDLF-15002F	
	2000	DLF10-2000-2F	DLF20-2000-2F	DLF30-2000-2F	DLF40-2000-2F	DLF50-2000-2F	PLLDLF-20002F	PLPDLF-20002F	PLSDLF-20002F	
3F	800	DLF10-800-3F	DLF20-800-3F	DLF30-800-3F	DLF40-800-3F	DLF50-800-3F	PLLDLF-08003F	PLPDLF-08003F	PLSDLF-08003F	DLF90-3F
	1000	DLF10-1000-3F	DLF20-1000-3F	DLF30-1000-3F	DLF40-1000-3F	DLF50-1000-3F	PLLDLF-10003F	PLPDLF-10003F	PLSDLF-10003F	
	1500	DLF10-1500-3F	DLF20-1500-3F	DLF30-1500-3F	DLF40-1500-3F	DLF50-1500-3F	PLLDLF-15003F	PLPDLF-15003F	PLSDLF-15003F	
	2000	DLF10-2000-3F	DLF20-2000-3F	DLF30-2000-3F	DLF40-2000-3F	DLF50-2000-3F	PLLDLF-20003F	PLPDLF-20003F	PLSDLF-20003F	
4F	800	DLF10-800-4F	DLF20-800-4F	DLF30-800-4F	DLF40-800-4F	DLF50-800-4F	PLLDLF-08004F	PLPDLF-08004F	PLSDLF-08004F	DLF90-4F
	1000	DLF10-1000-4F	DLF20-1000-4F	DLF30-1000-4F	DLF40-1000-4F	DLF50-1000-4F	PLLDLF-10004F	PLPDLF-10004F	PLSDLF-10004F	
	1500	DLF10-1500-4F	DLF20-1500-4F	DLF30-1500-4F	DLF40-1500-4F	DLF50-1500-4F	PLLDLF-15004F	PLPDLF-15004F	PLSDLF-15004F	
	2000	DLF10-2000-4F	DLF20-2000-4F	DLF30-2000-4F	DLF40-2000-4F	DLF50-2000-4F	PLLDLF-20004F	PLPDLF-20004F	PLSDLF-20004F	



## 2.8 Diffusori

### DATI TECNICI

Nr. FERITOIE	Sezione efficace m <sup>2</sup>	Portata						
		m <sup>3</sup> /h	70	105	140	175	210	245
1F	0,0097	lancio	1.8	2.7	3.6	4.5	5.4	6.3
		m <sup>3</sup> /h	140	210	280	350	420	490
2F	0,0194	lancio	2.5	3.8	5	6.3	7.5	8.8
		m <sup>3</sup> /h	210	315	420	525	630	735
3F	0,0291	lancio	3	4.7	6	7.8	9.3	11
		m <sup>3</sup> /h	280	420	560	700	840	980
4F	0,0388	lancio	3.5	5.4	7	9	11	12.6
		m/s	2	3	4	5	6	7
velocità efficace (vk)		m/s	2	3	4	5	6	7
perdite di carico		Pa	8	15	26	40	55	70
indice rumorosità		dB(A)	<20	22	32	37	44	48

### DIMENSIONI



Elemento estetico di raccordo tra i due linee di diffusori lineari con angolo di 90° e lunghezza 500 mm per lato. L'angolo è sprovvisto di deflettori.



Il kit di continuità è un accessorio necessario per poter realizzare linee in continuità di diffusori lineari di lunghezza superiore ai 2 metri di lunghezza. E' costituito da due piastrine di giunzione che permettono l'allineamento ed il collegamento di due componenti della linea.



NR. FERITOIE	L (mm)	A	B	C	Nr. cavalletti
1F	800	46	70	41	2
	1000				2
	1500				2
	2000				2
2F	800	86	110	81	2
	1000				2
	1500				2
	2000				2
3F	800	126	150	121	2
	1000				2
	1500				2
	2000				3
4F	800	166	190	161	2
	1000				2
	1500				2
	2000				3

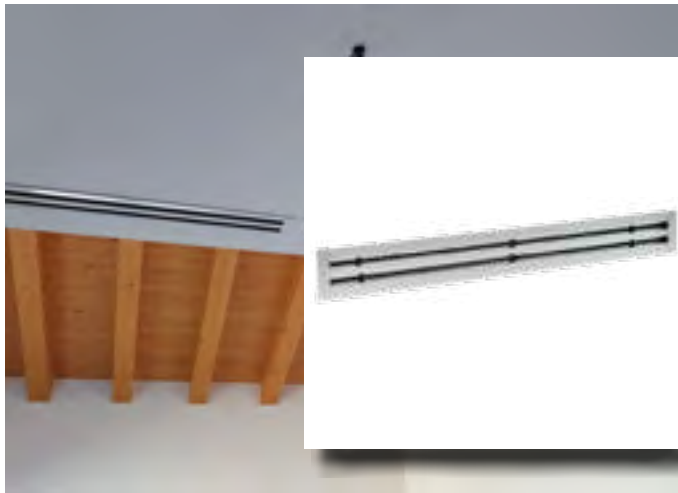

## DLN

### DESCRIZIONE CODICE

DIFFUSORE:	DLN10-L-F	Es. DLN10-800-1F
CON DEFLETTORE:	DLN20-L-F	Es. DLN20-800-1F
CON SERRANDA A SCORRIMENTO:	DLN30-L-F	Es. DLN30-800-1F
CON DEFLETTORE E SERRANDA A SCORRIMENTO:	DLN40-L-F	Es. DLN40-800-1F
ANGOLARE 90°:	DLN90-F	Es. DLN90-1F
PONTE DI FISSAGGIO:	CVL-DLN	
KIT DI CONTINUITÀ:	KIT-DLN	

Prodotto colorazione alluminio (codice finale "A") - Es. DLN20-800-1FA

### DESCRIZIONE

I DLN sono diffusori lineari a feritoie con deflettori a goccia.

### INSTALLAZIONE

L'installazione a soffitto prevede generalmente un'altezza variabile tra 2,5 e 3,1 m.

### A RICHIESTA

Colorazione RAL differente.  
Colorazione deflettori bianco.

### CARATTERISTICHE









Materiale: alluminio anodizzato estruso.  
Colore: codice standard RAL9016 con deflettori neri.  
Colore: codice finale "A" alluminio con deflettori neri.  
Feritoie: da 1 a 4 in versione standard.

### IMPIEGO

Diffusore a soffitto adatto sia alla mandata che alla ripresa dell'aria.

### ACCESSORI

Staffa interna mobile.  
Rondella esterna di regolazione.

									
FERITOIE	L (mm)	DLN10	DLN20	DLN30	DLN40	PLLDLN	PLPDLN	PLSDLN	DLN 90
1F	800	DLN10-800-1F	DLN20-800-1F	DLN30-800-1F	DLN40-800-1F	PLLDLN-08001F	PLPDLN-08001F	PLSDLN-08001F	DLN90-1F
	1000	DLN10-1000-1F	DLN20-1000-1F	DLN30-1000-1F	DLN40-1000-1F	PLLDLN-10001F	PLPDLN-10001F	PLSDLN-10001F	
	1500	DLN10-1500-1F	DLN20-1500-1F	DLN30-1500-1F	DLN40-1500-1F	PLLDLN-15001F	PLPDLN-15001F	PLSDLN-15001F	
	2000	DLN10-2000-1F	DLN20-2000-1F	DLN30-2000-1F	DLN40-2000-1F	PLLDLN-20001F	PLPDLN-20001F	PLSDLN-20001F	
2F	800	DLN10-800-2F	DLN20-800-2F	DLN30-800-2F	DLN40-800-2F	PLLDLN-08002F	PLPDLN-08002F	PLSDLN-08002F	DLN90-2F
	1000	DLN10-1000-2F	DLN20-1000-2F	DLN30-1000-2F	DLN40-1000-2F	PLLDLN-10002F	PLPDLN-10002F	PLSDLN-10002F	
	1500	DLN10-1500-2F	DLN20-1500-2F	DLN30-1500-2F	DLN40-1500-2F	PLLDLN-15002F	PLPDLN-15002F	PLSDLN-15002F	
	2000	DLN10-2000-2F	DLN20-2000-2F	DLN30-2000-2F	DLN40-2000-2F	PLLDLN-20002F	PLPDLN-20002F	PLSDLN-20002F	
3F	800	DLN10-800-3F	DLN20-800-3F	DLN30-800-3F	DLN40-800-3F	PLLDLN-08003F	PLPDLN-08003F	PLSDLN-08003F	DLN90-3F
	1000	DLN10-1000-3F	DLN20-1000-3F	DLN30-1000-3F	DLN40-1000-3F	PLLDLN-10003F	PLPDLN-10003F	PLSDLN-10003F	
	1500	DLN10-1500-3F	DLN20-1500-3F	DLN30-1500-3F	DLN40-1500-3F	PLLDLN-15003F	PLPDLN-15003F	PLSDLN-15003F	
	2000	DLN10-2000-3F	DLN20-2000-3F	DLN30-2000-3F	DLN40-2000-3F	PLLDLN-20003F	PLPDLN-20003F	PLSDLN-20003F	
4F	800	DLN10-800-4F	DLN20-800-4F	DLN30-800-4F	DLN40-800-4F	PLLDLN-08004F	PLPDLN-08004F	PLSDLN-08004F	DLN90-4F
	1000	DLN10-1000-4F	DLN20-1000-4F	DLN30-1000-4F	DLN40-1000-4F	PLLDLN-10004F	PLPDLN-10004F	PLSDLN-10004F	
	1500	DLN10-1500-4F	DLN20-1500-4F	DLN30-1500-4F	DLN40-1500-4F	PLLDLN-15004F	PLPDLN-15004F	PLSDLN-15004F	
	2000	DLN10-2000-4F	DLN20-2000-4F	DLN30-2000-4F	DLN40-2000-4F	PLLDLN-20004F	PLPDLN-20004F	PLSDLN-20004F	

## 2.8 Diffusori

### DATI TECNICI

Nr. FERITOIE	Ak m <sup>2</sup>	Portata aria m <sup>3</sup> /h		Potenza sonora dB(A)	
		min.	max.	min.	max.
1F	0,01061	120	280	31	50
2F	0,02073	240	550	30	49
3F	0,03085	350	820	29	48
4F	0,04097	470	1080	29	47

### DIMENSIONI

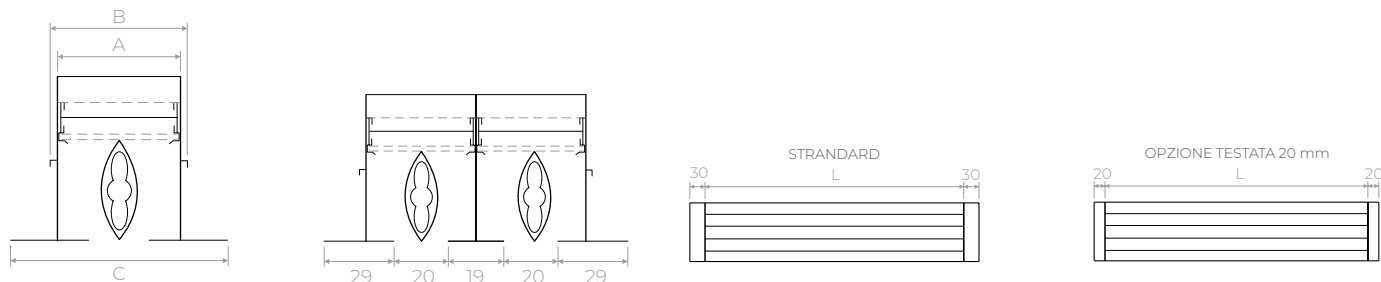

NR. FERITOIE	L (mm)	A	B	C	Nr. cavalletti
1F	800	40	50	77	2
	1000				2
	1500				2
	2000				2
2F	800	78	89	115	2
	1000				2
	1500				2
	2000				2
3F	800	117	128	155	2
	1000				2
	1500				2
	2000				3
4F	800	155	165	191	2
	1000				2
	1500				2
	2000				3



## DCA

### DESCRIZIONE CODICE

1 VIA CON ALETTE PARALLELE LATO LUNGO:	DCAL1-LXH	Es. DCAL1-300X150
2 VIE CON ALETTE PARALLELE LATO LUNGO:	DCAL2-LXH	Es. DCAL2-300X150
1 VIA CON ALETTE PARALLELE LATO CORTO:	DCAC1-LXH	Es. DCAC1-300X150
2 VIE CON ALETTE PARALLELE LATO CORTO:	DCAC2-LXH	Es. DCAC2-300X150
A 3 VIE:	DCA3-LXH	Es. DCA3-300X150
A 4 VIE:	DCA4-LXH	Es. DCA4-300X150
SERRANDA:	SC-LXH	Es. SC-300X150
CONTROTELAIO:	CT-LXH	Es. CT-300X150

Prodotto colorazione alluminio (codice finale "A") - Es. DCAC1-300X150A

### DESCRIZIONE

I DCA diffusori in alluminio con speciali alette curve (comunemente chiamate ad unghia) regolabili singolarmente.

### INSTALLAZIONE

Installazione a soffitto, fissaggio con clips (si consiglia l'installazione del controtelaio).

### A RICHIESTA

Colorazione RAL differente.  
Fissaggio a richiesta: con fori per viti frontali sulla cornice del diffusore.

### CARATTERISTICHE

Materiale: alluminio anodizzato.  
Colore: colorazione bianco RAL9016.  
Colore: codice finale "A" alluminio.  
Da 1 a 4 vie.

### IMPIEGO

Diffusore adatto ad impianti con soffitti bassi.

### ACCESSORI

SC serranda di taratura in acciaio zincato con alette a movimento contrapposto.  
CT controtelaio da murare in acciaio zincato.

LXH (mm)	DCAL1	DCAL2	DCAC1	DCAC2	DCA3	DCA4	SC	CT
200x100	DCAL1-200x100	DCAL2-200x100	DCAC1-200x100	DCAC2-200x100	DCA3-200x100	DCA4-200x100	SC-200x100	CT-200x100
300x100	DCAL1-300x100	DCAL2-300x100	DCAC1-300x100	DCAC2-300x100	DCA3-300x100	DCA4-300x100	SC-300x100	CT-300x100
400x100	DCAL1-400x100	DCAL2-400x100	DCAC1-400x100	DCAC2-400x100	DCA3-400x100	DCA4-400x100	SC-400x100	CT-400x100
500x100	DCAL1-500x100	DCAL2-500x100	DCAC1-500x100	DCAC2-500x100	DCA3-500x100	DCA4-500x100	SC-500x100	CT-500x100
600x100	DCAL1-600x100	DCAL2-600x100	DCAC1-600x100	DCAC2-600x100	DCA3-600x100	DCA4-600x100	SC-600x100	CT-600x100
300x150	DCAL1-300x150	DCAL2-300x150	DCAC1-300x150	DCAC2-300x150	DCA3-300x150	DCA4-300x150	SC-300x150	CT-300x150
400x150	DCAL1-400x150	DCAL2-400x150	DCAC1-400x150	DCAC2-400x150	DCA3-400x150	DCA4-400x150	SC-400x150	CT-400x150
500x150	DCAL1-500x150	DCAL2-500x150	DCAC1-500x150	DCAC2-500x150	DCA3-500x150	DCA4-500x150	SC-500x150	CT-500x150
600x150	DCAL1-600x150	DCAL2-600x150	DCAC1-600x150	DCAC2-600x150	DCA3-600x150	DCA4-600x150	SC-600x150	CT-600x150
300x200	DCAL1-300x200	DCAL2-300x200	DCAC1-300x200	DCAC2-300x200	DCA3-300x200	DCA4-300x200	SC-300x200	CT-300x200
400x200	DCAL1-400x200	DCAL2-400x200	DCAC1-400x200	DCAC2-400x200	DCA3-400x200	DCA4-400x200	SC-400x200	CT-400x200
500x200	DCAL1-500x200	DCAL2-500x200	DCAC1-500x200	DCAC2-500x200	DCA3-500x200	DCA4-500x200	SC-500x200	CT-500x200
600x200	DCAL1-600x200	DCAL2-600x200	DCAC1-600x200	DCAC2-600x200	DCA3-600x200	DCA4-600x200	SC-600x200	CT-600x200
300x300	DCAL1-300x300	DCAL2-300x300	DCAC1-300x300	DCAC2-300x300	DCA3-300x300	DCA4-300x300	SC-300x300	CT-300x300
400x300	DCAL1-400x300	DCAL2-400x300	DCAC1-400x300	DCAC2-400x300	DCA3-400x300	DCA4-400x300	SC-400x300	CT-400x300
500x300	DCAL1-500x300	DCAL2-500x300	DCAC1-500x300	DCAC2-500x300	DCA3-500x300	DCA4-500x300	SC-500x300	CT-500x300
600x300	DCAL1-600x300	DCAL2-600x300	DCAC1-600x300	DCAC2-600x300	DCA3-600x300	DCA4-600x300	SC-600x300	CT-600x300
400x400	DCAL1-400x400	DCAL2-400x400	DCAC1-400x400	DCAC2-400x400	DCA3-400x400	DCA4-400x400	SC-400x400	CT-400x400
500x500	DCAL1-500x500	DCAL2-500x500	DCAC1-500x500	DCAC2-500x500	DCA3-500x500	DCA4-500x500	SC-500x500	CT-500x500
600x600	DCAL1-600x600	DCAL2-600x600	DCAC1-600x600	DCAC2-600x600	DCA3-600x600	DCA4-600x600	SC-600x600	CT-600x600

## 2.8 Diffusori

### DATI TECNICI

Vk: velocità efficace (m/s)

m<sup>3</sup>/h: portata

L1 (m): lancio riferito ad una velocità terminale Vt= 0,25 m/s e con un differenziale di temperatura di 10/12 °C, montati in prossimità del soffitto (non oltre 3 m); per distanze superiori correggere il lancio moltiplicandolo x 0,7.

dB(A): indice di rumorosità.

Tutte le dimensioni sono espresse in mm

Dimensioni LxH	Sezione efficace m <sup>2</sup>	Vk 3 m/s			Dimensioni LxH	Sezione efficace m <sup>2</sup>	Vk 3 m/s		
		m <sup>3</sup> /h	L(m)	Pa			m <sup>3</sup> /h	L(m)	Pa
200x100	0,0074	80	2	7	400x200	0,0269	290	2,4	7
300x100	0,0111	120	1,8	6	500x200	0,0324	350	2,5	7
400x100	0,0148	160	2,5	6	600x200	0,0417	450	2,5	10
500x100	0,0185	200	2,3	7	300x300	0,0324	350	2,5	7
600x100	0,0213	230	2,3	6	400x300	0,0417	450	2,5	10
300x150	0,0167	180	2,3	6	500x300	0,0546	590	2,7	7
400x150	0,0213	230	2,3	6	600x300	0,0630	680	2,4	6
500x150	0,0269	290	2,4	7	400x400	0,0546	590	2,7	7
600x150	0,0324	350	2,5	7	500x500	0,0880	950	2,8	6
300x200	0,0213	230	2,3	6	600x600	0,1259	1360	2,5	5

### DIMENSIONI

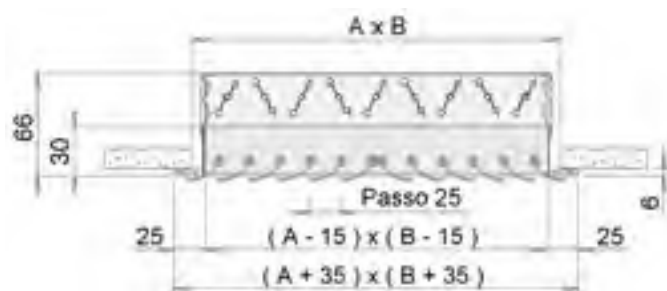

### VARIANTI

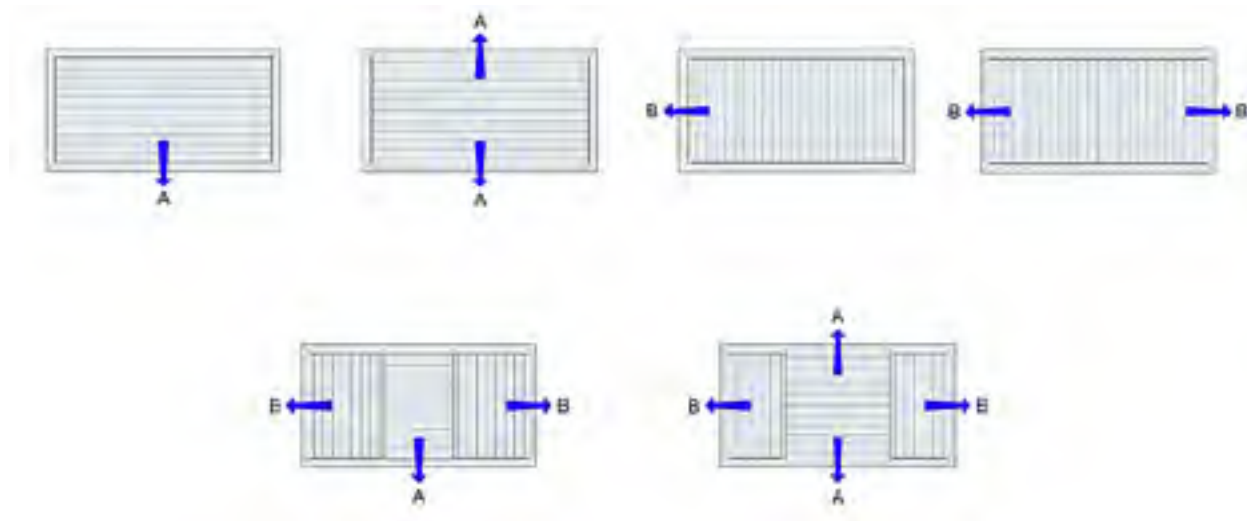

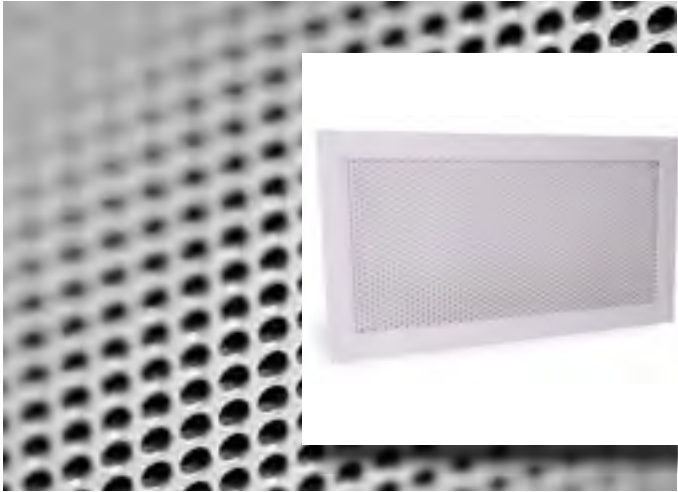

## BQF

### DESCRIZIONE CODICE

DIFFUSORE:	<b>BQF-LXH</b>	Es. BQF-300X300
PLENUM DIFFUSORE ATTACCO POSTERIORE:	<b>PLPBQF-LXH</b>	Es. PLPBQF-300X300
PLENUM DIFFUSORE ATTACCO LATERALE:	<b>PLLBQF-LXH</b>	Es. PLLBQF-300X300

### DESCRIZIONE

Diffusore dell'aria a pannello forellinato.  
La maglia forellinata è realizzata secondo le seguenti specifiche:

- fori tondi alternati a 60°;
- rapporto vuoto/pieno 46%;
- diametro dei fori 5mm;
- distanza tra i centri 7mm.

### INSTALLAZIONE

Installazione a soffitto o parete e fissaggio a clips.

### A RICHIESTA

Colorazione RAL differente.  
Fori su cornice per installazione con viti.

### CARATTERISTICHE





Materiale telaio perimetrale: alluminio.  
Materiale pannello: acciaio zincato.  
Finitura: verniciatura bianco RAL9016.

### IMPIEGO

Per la ripresa dell'aria all'interno dei locali.

### ACCESSORI

SC serranda di taratura in acciaio zincato con alette a movimento contrapposto.  
CT controtelaio da murare in acciaio zincato.

					
LXH (mm)	BQF	PLPBQF	PLLBQF	SC	CT
300X300	BQF-300X300	PLPBQF-300X300	PLLBQF-300X300	SC-300X300	CT-300X300
400X300	BQF-400X300	PLPBQF-400X300	PLLBQF-400X300	SC-400X300	CT-400X300
500X300	BQF-500X300	PLPBQF-500X300	PLLBQF-500X300	SC-500X300	CT-500X300
600X300	BQF-600X300	PLPBQF-600X300	PLLBQF-600X300	SC-600X300	CT-600X300
800X300	BQF-800X300	PLPBQF-800X300	PLLBQF-800X300	SC-800X300	CT-800X300
1000X300	BQF-1000X300	PLPBQF-1000X300	PLLBQF-1000X300	SC-1000X300	CT-1000X300
400X400	BQF-400X400	PLPBQF-400X400	PLLBQF-400X400	SC-400X400	CT-400X400
500X400	BQF-500X400	PLPBQF-500X400	PLLBQF-500X400	SC-500X400	CT-500X400
600X400	BQF-600X400	PLPBQF-600X400	PLLBQF-600X400	SC-600X400	CT-600X400
800X400	BQF-800X400	PLPBQF-800X400	PLLBQF-800X400	SC-800X400	CT-800X400
1000X400	BQF-1000X400	PLPBQF-1000X400	PLLBQF-1000X400	SC-1000X400	CT-1000X400
500X500	BQF-500X500	PLPBQF-500X500	PLLBQF-500X500	SC-500X500	CT-500X500
600X500	BQF-600X500	PLPBQF-600X500	PLLBQF-600X500	SC-600X500	CT-600X500
800X500	BQF-800X500	PLPBQF-800X500	PLLBQF-800X500	SC-800X500	CT-800X500
1000X500	BQF-1000X500	PLPBQF-1000X500	PLLBQF-1000X500	SC-1000X500	CT-1000X500
600X600	BQF-600X600	PLPBQF-600X600	PLLBQF-600X600	SC-600X600	CT-600X600
800X600	BQF-800X600	PLPBQF-800X600	PLLBQF-800X600	SC-800X600	CT-800X600
1000X600	BQF-1000X600	PLPBQF-1000X600	PLLBQF-1000X600	SC-1000X600	CT-1000X600

## 2.8 Diffusori

### DATI TECNICI

Vk: velocità efficace (m/s)

m<sup>3</sup>/h: portata

Pa: perdita di carico.

Tutte le dimensioni sono espresse in mm

Dimensioni LxH	Sezione efficace m <sup>2</sup>	Vk 2 m/s	Vk 3 m/s	V 2-3 m/s	Dimensioni LxH	Sezione efficace m <sup>2</sup>	Vk 2 m/s	Vk 3 m/s	V 2-3 m/s
		m <sup>3</sup> /h	m <sup>3</sup> /h	Pa			m <sup>3</sup> /h	m <sup>3</sup> /h	Pa
300X300	0,037	269	404	15-40	800X400	0,139	1000	1500	15-40
400X300	0,050	363	545	15-40	1000X400	0,174	1256	1884	15-40
500X300	0,064	458	687	15-40	500X500	0,108	779	1169	15-40
600X300	0,077	552	828	15-40	600X500	0,131	940	1410	15-40
800X300	0,103	740	1110	15-40	800X500	0,175	1260	1890	15-40
1000X300	0,129	930	1395	15-40	1000X500	0,220	1582	2373	15-40
400X400	0,068	491	736	15-40	600X600	0,157	1133	1700	15-40
500X400	0,086	618	928	15-40	800X600	0,211	1520	2280	15-40
600X400	0,104	746	1119	15-40	1000X600	0,265	1908	2863	15-40

### DIMENSIONI

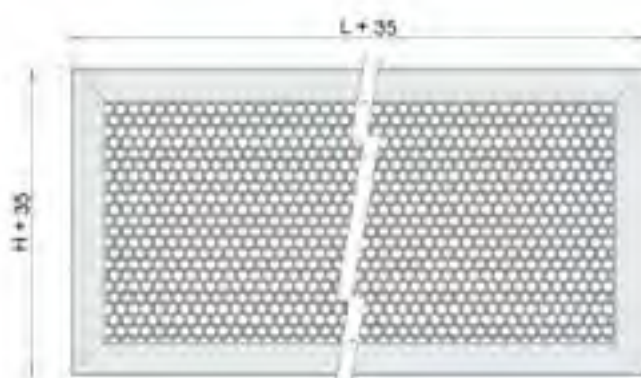

FORI BQF





## BQF-SMF

DESCRIZIONE CODICE

DIFFUSORE: **BQFSMF-LXH** Es. BQFSMF-600X400

### DESCRIZIONE

Griglia di ripresa dell'aria a pannello forellinato, con doppia cornice ad apertura a cerniere e sistema push-pull per l'agevole alloggiamento e la sostituzione del filtro. La maglia forellinata è realizzata secondo le seguenti specifiche:

- fori tondi alternati a 60°;
- rapporto vuoto/pieno 46%;
- diametro dei fori 5mm;
- distanza tra i centri 7mm.

### INSTALLAZIONE

L'installazione viene eseguita fissando il telaio esterno della griglia al muro mediante viti.

### A RICHIESTA

Colorazione RAL differente.  
Chiusura con calamita.

### CARATTERISTICHE



Materiale telaio perimetrale: alluminio.  
Materiale pannello: acciaio zincato.  
Finitura: verniciatura bianco RAL9016.  
Filtro: classe COARSE (G2) spessore 12 mm.  
Apertura/chiusura: con sistema push-pull.

### IMPIEGO

Griglia per la ripresa dell'aria in ambienti dove sia consigliata una prefiltrazione.

### ACCESSORI

-

 LXH (mm)	BQFSMF	 LXH (mm)	BQFSMF
200X200	BQFSMF-200X200	500X500	BQFSMF-500X500
200X300	BQFSMF-200X300	500X600	BQFSMF-500X600
200X400	BQFSMF-200X400	600X200	BQFSMF-600X200
200X500	BQFSMF-200X500	600X300	BQFSMF-600X300
200X600	BQFSMF-200X600	600X400	BQFSMF-600X400
300X200	BQFSMF-300X200	600X500	BQFSMF-600X500
300X300	BQFSMF-300X300	600X600	BQFSMF-600X600
300X400	BQFSMF-300X400	800X200	BQFSMF-800X200
300X500	BQFSMF-300X500	800X300	BQFSMF-800X300
300X600	BQFSMF-300X600	800X400	BQFSMF-800X400
400X200	BQFSMF-400X200	800X500	BQFSMF-800X500
400X300	BQFSMF-400X300	800X600	BQFSMF-800X600
400X400	BQFSMF-400X400	1000X200	BQFSMF-1000X200
400X500	BQFSMF-400X500	1000X300	BQFSMF-1000X300
400X600	BQFSMF-400X600	1000X400	BQFSMF-1000X400
500X200	BQFSMF-500X200	1000X500	BQFSMF-1000X500
500X300	BQFSMF-500X300	1000X600	BQFSMF-1000X600
500X400	BQFSMF-500X400		



## 2.8 Diffusori

### DATI TECNICI

V m/s: velocità frontale su filtro.

m<sup>3</sup>/h: portata.

Pa: perdita di carico.

Tutte le dimensioni sono espresse in mm

Dimensioni LxH	Sezione efficace m <sup>2</sup>	V 1,5 m/s	V 2 m/s	V 2 m/s	Dimensioni LxH	Sezione efficace m <sup>2</sup>	V 1,5 m/s	V 2 m/s	V 2-3 m/s
		m <sup>3</sup> /h	m <sup>3</sup> /h	Pa			m <sup>3</sup> /h	m <sup>3</sup> /h	Pa
200X200	0,008	63	84	45/50	500X500	0,087	899	1199	45/50
200X300	0,015	121	162	45/50	500X600	0,107	1119	1492	45/50
200X400	0,021	180	240	45/50	600X200	0,033	296	395	45/50
200X500	0,027	238	317	45/50	600X300	0,058	571	761	45/50
200X600	0,033	296	395	45/50	600X400	0,082	845	1127	45/50
300X200	0,015	121	162	45/50	600X500	0,107	1119	1492	45/50
300X300	0,025	234	312	45/50	600X600	0,132	1394	1858	45/50
300X400	0,036	346	461	45/50	800X200	0,046	413	551	45/50
300X500	0,047	458	611	45/50	800X300	0,079	795	1060	45/50
300X600	0,058	571	761	45/50	800X400	0,113	1178	1570	45/50
400X200	0,021	180	240	45/50	800X500	0,147	1560	2080	45/50
400X300	0,036	346	461	45/50	800X600	0,181	1942	2590	45/50
400X400	0,052	512	683	45/50	1000X200	0,058	530	706	45/50
400X500	0,067	679	905	45/50	1000X300	0,101	1020	1360	45/50
400X600	0,082	845	1127	45/50	1000X400	0,144	1510	2014	45/50
500X200	0,027	238	317	45/50	1000X500	0,187	2000	2667	45/50
500X300	0,047	458	611	45/50	1000X600	0,230	2491	3321	45/50
500X400	0,067	679	905	45/50					

### DIMENSIONI

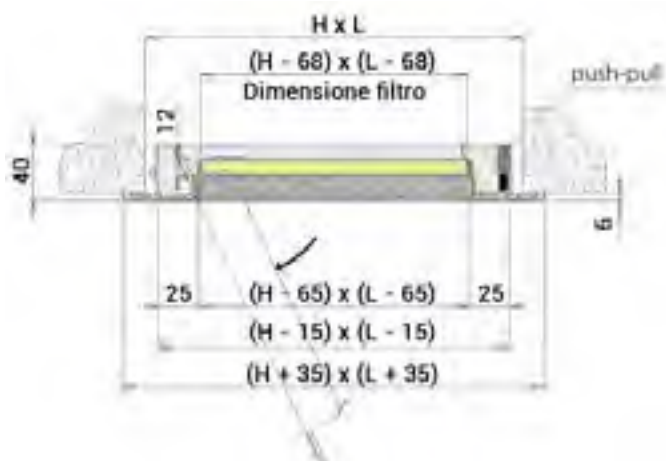



## AQN

### DESCRIZIONE CODICE

<b>DIFFUSORE:</b>	<b>AQN-LXH</b>	Es. AQN-150x150
<b>SERRANDA DI TARATURA:</b>	<b>SCN-LXH</b>	Es. SCN-150x150
<b>PLM ATTACCO POSTERIORE:</b>	<b>PLPAQN-LXH</b>	Es. PLPAQN-150x150
<b>PLM ATTACCO LATERALE:</b>	<b>PLLAQN-LXH</b>	Es. PLLAQN-150x150

### DESCRIZIONE

I diffusori AQN sono diffusori molto versatili e utilizzati principalmente in mandata. Questi diffusori rappresentano la soluzione ideale per una rapida esecuzione di impianti di trattamento aria in ambienti dotati di controsoffitto normale o modulare.

### INSTALLAZIONE

Installati a soffitto ad un'altezza variabile tra i 2,5 e i 3,1 m.  
Fissaggio: con viti laterali non apparenti sul collo del diffusore.

### A RICHIESTA

Colorazione speciale.

### CARATTERISTICHE





Diffusore: quadrato a 4 vie con coni estraibili.  
Materiale: alluminio.  
Finitura: verniciato bianco RAL9016.

### IMPIEGO

Idonei all'applicazione in mandata sia in riscaldamento che in raffrescamento.

### ACCESSORI

-

				
BxH (mm)	AQN	SCN	PLPAQN	PLLAQN
150x150	AQN-150X150	SCN-150X150	PLPAQN-150X150	PLLAQN-150X150
225x225	AQN-225X225	SCN-225X225	PLPAQN-225X225	PLLAQN-225X225
300x300	AQN-300X300	SCN-300X300	PLPAQN-300X300	PLLAQN-300X300
375x375	AQN-375X375	SCN-375X375	PLPAQN-375X375	PLLAQN-375X375
450x450	AQN-450X450	SCN-450X450	PLPAQN-450X450	PLLAQN-450X450

## 2.8 Diffusori

### DATI TECNICI

MODELLO	Sezione efficace m <sup>2</sup>	Vk (m/s)	3 m/s	4 m/s	5 m/s	6 m/s
150x150	0,0110	m <sup>3</sup> /h	119	158	198	238
		L(m)	0,8	1,1	1,4	1,6
		Pa	5	10	16	22
		dB(A)	25	33	38	42
225x225	0,0240	m <sup>3</sup> /h	259	346	432	518
		L(m)	1,1	1,7	2,1	2,5
		Pa	5	13	23	30
		dB(A)	30	39	45	49
300x300	0,0380	m <sup>3</sup> /h	410	547	684	821
		L(m)	1,7	2,2	2,5	3,3
		Pa	7	10	13	23
		dB(A)	35	39	43	48
375x375	0,0620	m <sup>3</sup> /h	670	893	1116	1339
		L(m)	2,0	2,5	3,3	3,9
		Pa	7	12	19	25
		dB(A)	35	41	47	49
450x450	0,0850	m <sup>3</sup> /h	918	1224	1530	1836
		L(m)	2,8	3,8	4,9	5,2
		Pa	7	12	17	25
		dB(A)	36	41	47	49

### DIMENSIONI

MONTAGGIO CON PLENUM FISSATO AL SOFFITTO

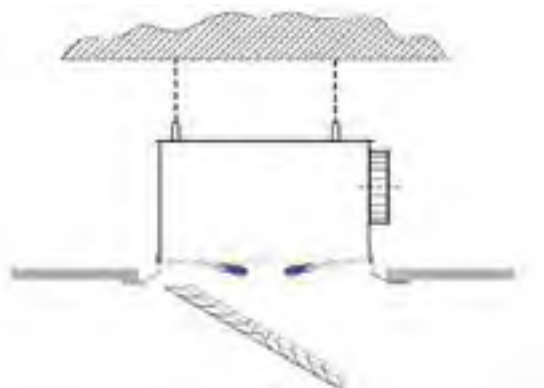

MONTAGGIO IN APPOGGIO AL CONTROSOFFITTO

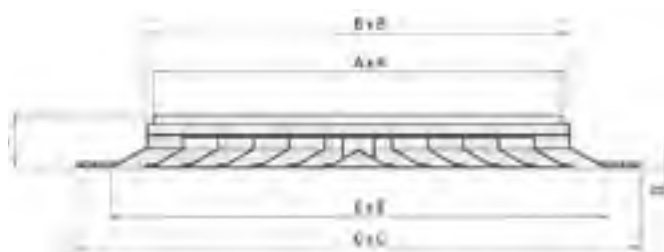
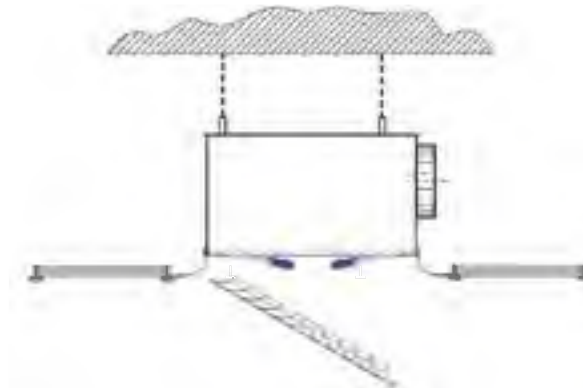

MODELLO	A	B	C	D	E
150x150	140	150	30	50	240
225x225	215	225	375	50	315
300x300	290	300	450	50	390
375x375	365	375	525	50	465
450x450	435	445	595	50	535



## BQE3

### DESCRIZIONE CODICE

<b>DIFFUSORE:</b>	<b>BQE3-LXHQ</b>	Es. BQE3-495X495Q24
<b>PONTE DI FISSAGGIO:</b>	<b>PFI-L</b>	Es. PFI-500
<b>PLM ATTACCO POSTERIORE:</b>	<b>PLPBQE3-LXH</b>	Es. PLPBQE3-150x150
<b>PLM ATTACCO LATERALE:</b>	<b>PLLBQE3-LXH</b>	Es. PLLBQE3-150x150

### DESCRIZIONE

I diffusori BQE3 sono diffusori a getto elicoidale ad alta induzione su pannello quadrato. Deflettori a profilo aerodinamico regolabili.

### INSTALLAZIONE

Installati in ambienti di altezza compresa tra 2,5 e 4 m sia in riscaldamento che in condizionamento. Fissaggio: con viti laterali o con vite centrale su ponte di montaggio del plenum.

### A RICHIESTA

Verniciatura RAL fuori standard.

### CARATTERISTICHE





Materiale: acciaio zincato  
Finitura: pannello verniciato bianco RAL9016; deflettori in ABS nero.

### IMPIEGO

Possono essere impiegati sia in condizionamento che in riscaldamento soprattutto in impianti a portata variabile anche con elevato numero di ricambi ora. I diffusori di questa tipologia consentono un elevato rapporto di induzione (capacità di miscelazione) tra aria immessa e aria ambiente.

### ACCESSORI

Ponte di fissaggio PFI.

				
BxH esterne (mm)	BQE3	PFI	PLPBQE3	PLLBQE3
395x395	BQE3-395X395Q12	PFI-400	PLPBQE3-400	PLLBQE3-400
495x495	BQE3-495X495Q16	PFI-500	PLPBQE3-500	PLLBQE3-500
595x595	BQE3-595X595Q24	PFI-600	PLPBQE3-600	PLLBQE3-600
620x620	BQE3-620X620Q24	PFI-625	PLPBQE3-625	PLLBQE3-625
795x795	BQE3-795X795Q24	PFI-800	PLPBQE3-800	PLLBQE3-800

## 2.8 Diffusori

### DATI TECNICI

MODELLO	Sezione efficace Ak m <sup>2</sup>	Vk (m/s)	2 m/s	3 m/s	4 m/s	5 m/s	6 m/s	Nr. deflettori
400	0,0161	Q	115	175	230	290	350	12
		Dp	2	5	9	16	24	
		L	1,1	1,6	2,1	2,7	3,2	
		dB(A)	20	25	30	35	40	
500	0,0253	Q	180	275	365	455	545	16
		Dp	2	6	11	19	30	
		L	1,3	2	2,7	3,4	4	
		dB(A)	20	25	30	35	40	
600	0,0380	Q	275	410	545	685	820	24
		Dp	3	7	13	23	35	
		L	1,7	2,5	3,2	4	5	
		dB(A)	20	25	30	35	40	
625	0,0380	Q	275	410	545	685	820	24
		Dp	3	7	13	23	35	
		L	1,7	2,5	3,2	4	5	
		dB(A)	20	25	30	35	40	
800	0,0668	Q	480	720	960	1200	1440	24
		Dp	3	9	18	30	47	
		L	2,1	3,2	4,4	5,5	6,5	
		dB(A)	20	25	30	35	40	

### DIMENSIONI

MONTAGGIO SU CONTROSOFFITTO  
IN CARTONGESSO

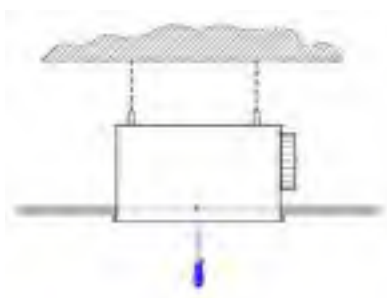

MONTAGGIO IN APPOGGIO AL  
CONTROSOFFITTO A QUADROTTI

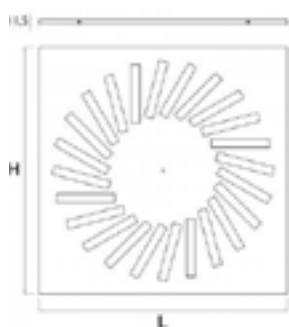
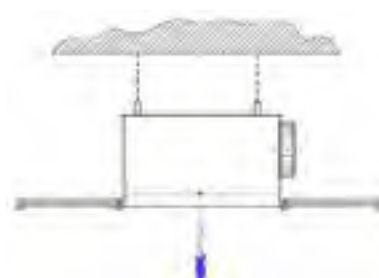

MODELLO	L	H
400	395	395
500	495	495
600	595	595
625	620	620
800	795	795

LANCIO ARIA CON DEFLETTORI INCLINATI NEL LATO ROSSO:



Lancio con effetto elicoidale

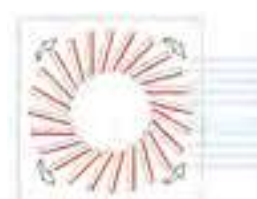

Lancio unidirezionale



Lancio bidirezionale



## DC - DCP

### DESCRIZIONE CODICE

<b>DIFFUSORE:</b>	<b>DC-Ø</b>	Es. DC-150
<b>DIFFUSORE SU PANNELLO:</b>	<b>DCP-Ø</b>	Es. DCP-150
<b>SERRANDA DI TARATURA:</b>	<b>SF-Ø</b>	Es. SF-150
<b>CLIPS DI FISSAGGIO:</b>	<b>KIT-MOLLE</b>	

### DESCRIZIONE

I diffusori DC sono diffusori circolari a coni regolabili. DCP sono diffusori circolari a coni regolabili su pannello 596x596 mm.

### INSTALLAZIONE

Installati in ambienti di altezza compresa tra 2,7 e 3,5 m.

Fissaggio: assicurato tramite viti posizionate sul collo del diffusore.

### A RICHIESTA

-

### CARATTERISTICHE





Materiale: alluminio.  
Cono esterno in alluminio verniciato a polveri epossidiche RAL9010, cono centrale e vite in ABS classe V0, resistente ai raggi UV.  
Massima temperatura di esercizio: 80° C.

### IMPIEGO

Possono essere impiegati in mandata e ripresa nel condizionamento e trattamento aria canalizzati.

### ACCESSORI

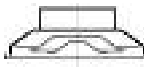
Serranda di taratura a farfalla SF.  
Clips di fissaggio (KIT-MOLLE)

			
DIAMETRO Ø (mm)	DC	DCP	SF
100	DC-100	DCP-100	SF-100
150	DC-150	DCP-150	SF-150
160	DC-160	DCP-160	SF-160
200	DC-200	DCP-200	SF-200
250	DC-250	DCP-250	SF-250

## 2.8 Diffusori

### DATI TECNICI

MODELLO	Sezione efficace m <sup>2</sup>	Vk (m/s)	2 m/s	3 m/s	4 m/s	5 m/s	6 m/s	Nr. coni
100	0,0059	m <sup>3</sup> /h	42	63	84	105	127	2
		Pa	7,6	17,2	30,6	47,7	68,7	
		L(m)	0,4	0,6	0,8	1,0	1,2	
150	0,0149	m <sup>3</sup> /h	107	161	216	268	322	3
		Pa	6,3	14,2	25,2	39,4	56,8	
		L(m)	0,7	1,1	1,5	1,9	2,2	
160	0,0167	m <sup>3</sup> /h	120	181	241	301	361	3
		Pa	6,1	13,8	24,5	38,3	55,1	
		L(m)	0,8	1,2	1,7	2,1	2,5	
200	0,0279	m <sup>3</sup> /h	201	301	402	502	602	3
		Pa	5,5	12,5	22,2	34,7	49,9	
		L(m)	1,2	1,7	2,3	2,9	3,5	
250	0,0448	m <sup>3</sup> /h	323	484	645	806	968	3
		Pa	5,0	11,3	20,1	31,5	45,3	
		L(m)	1,5	2,4	3,2	4,1	4,9	

### DIMENSIONI

#### MONTAGGIO E RACCORDO

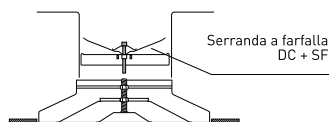

Raccordo a canale

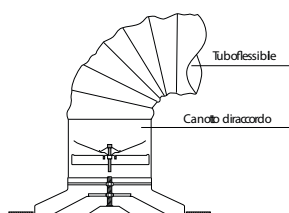

Montaggio con tubo flessibile

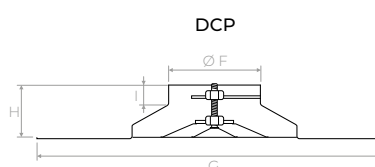
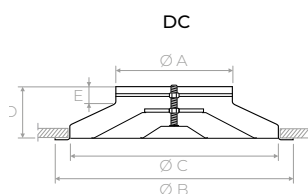

MODELLO	DC					DCP			
	ØA	ØB	ØC	D	E	F	G	H	I
100	98	235	195	85	30	96	596x596	85	33
150	148	335	280	105	45	148	596x596	100	45
160	158	320	280	90	45	156	596x596	90	28
200	198	423	360	118	48	198	596x596	110	48
250	248	517	445	130	48	248	596x596	120	48



## CFC+RC

### DESCRIZIONE CODICE

<b>DIFFUSORE:</b>	<b>CFC+RC-DØ</b>	Es. CFC+RC-D150
<b>COLLARINO DI FISSAGGIO:</b>	<b>CFC-DØ</b>	Es. CFC-D150

### DESCRIZIONE

Diffusori circolari in alluminio a coni fissi completi di serranda di regolazione a farfalla

### INSTALLAZIONE

Installati in ambienti di altezza compresa tra 2,7 e 3,5 m.

Fissaggio: Il diffusore viene fissato attraverso due viti sul ponte di montaggio (compreso nella fornitura del diffusore).

### A RICHIESTA

Collare per il collegamento al condotto flessibile.

### CARATTERISTICHE

Materiale: alluminio.

Finitura: verniciatura a polveri epossidiche resistenti ad urti e abrasioni bianco RAL9016.

### IMPIEGO



Progettati per applicazioni in condizionamento, riscaldamento e ventilazione.

Impiegati sia in mandata che in aspirazione.

### ACCESSORI

Serranda di taratura a farfalla (compresa).

La serranda è realizzata in PVC nero ed è facilmente regolabile attraverso il diffusore.

		
DIAMETRO Ø (mm)	CFC+RC	CFC
150	CFC+RC-D150	CFC-D150
200	CFC+RC-D200	CFC-D200
250	CFC+RC-D250	CFC-D250
300	CFC+RC-D300	CFC-D300



## 2.8 Diffusori

### DATI TECNICI

MODELLO	Sezione efficace m <sup>2</sup>	Vk (m/s)	2 m/s	3 m/s	4 m/s	5 m/s
150	0,0135	m <sup>3</sup> /h	98	145	194	245
		L(m)	1,1	1,6	2	2,5
		Pa	3	6	9	13
200	0,0285	m <sup>3</sup> /h	205	308	410	513
		L(m)	1,8	2,6	3,3	4
		Pa	5	8	13	18
250	0,0435	m <sup>3</sup> /h	313	470	626	783
		L(m)	2,1	3	4	4,8
		Pa	6	11	17	24
300	0,0585	m <sup>3</sup> /h	421	630	840	1053
		L(m)	2	2,9	3,7	4,5
		Pa	7	13	20	29
Indice rumorosità		dB(A)	15-20	20-25	25-30	35-40

### DIMENSIONI

#### MONTAGGIO

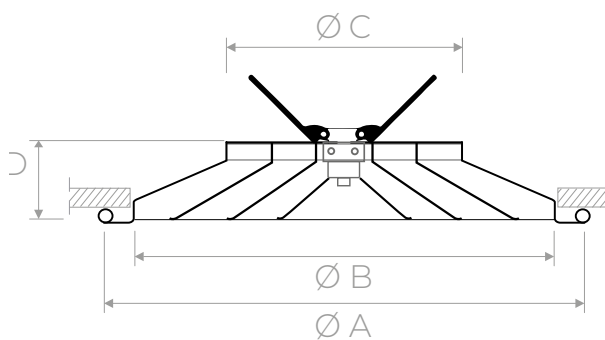
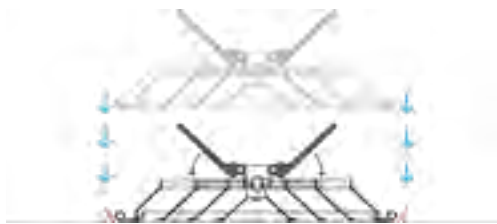

MODELLO	ØA	ØB foro	ØC	D
150	257	225	149	47
200	307	275	199	47
250	357	325	249	47
300	407	375	299	47



## DEE

### DESCRIZIONE CODICE

DIFFUSORE:	DEE-Ø	Es. DEE-250
DIFFUSORE SU PANNELLO:	DEE-P-Ø	Es. DEE-P-250

### DESCRIZIONE

I DEE sono diffusori a getto elicoidale ad alta induzione con alette deflettrici fisse su pannello circolare. La disposizione delle alette deflettrici crea un flusso dell'aria con moto elicoidale centrifugo con un grande effetto d'induzione.

I DEE-P sono diffusori a getto elicoidale su pannello 595x595 idoneo per essere installato su controsoffitti a quadrotti 600x600.

### INSTALLAZIONE

Diffusore adatto ad installazione compresa tra i 2,5 e 4 m di altezza.

Fissaggio: con viti sul collo del diffusore e con vite centrale M6.

### A RICHIESTA

-

### CARATTERISTICHE

Materiale: lamiera d'acciaio.



Finitura: verniciato bianco RAL9010.

### IMPIEGO

Il diffusore è idoneo sia per riscaldamento che per condizionamento.

### ACCESSORI

Raccordo con equalizzatore.

		
DIAMETRO Ø (mm)	DEE	DEE-P
125	DEE-125	DEE-P-125
160	DEE-160	DEE-P-160
200	DEE-200	DEE-P-200
250	DEE-250	DEE-P-250
315	DEE-315	DEE-P-315
400	DEE-400	DEE-P-400

## 2.8 Diffusori

### DATI TECNICI

MODELLO	Sezione efficace m <sup>2</sup>	Vk (m/s)	1,0	1,2	1,4	1,6	1,8	2,0	2,4	2,8	3,2	3,6	4,0	portata aria consigliata m <sup>3</sup> /h	
														MIN.	MAX.
125	0,0091	m <sup>3</sup> /h	32	39	45	52	58	65	78	91	104	117	130	40	90
		Pa (senza equal.)	7	10	13	18	22	28	40	55	72	92	114		
		L(m)	1,5	1,6	1,7	1,8	1,9	2	2,3	2,4	2,6	2,7	2,9		
		dB(A)	<20	<20	23	28	31	34	40	45	49	52	75		
160	0,0146	m <sup>3</sup> /h	54	65	76	86	97	108	130	151	173	194	216	50	120
		Pa (senza equal.)	7	10	14	19	23	29	42	59	77	97	120		
		L(m)	1,6	1,8	1,9	2	2,1	2,2	2,5	2,7	2,8	3	3,1		
		dB(A)	<20	25	30	34	38	42	48	53	57	64	66		
200	0,0225	m <sup>3</sup> /h	79	95	111	127	143	158	190	222	253	285	317	90	210
		Pa (senza equal.)	7	9	13	16	21	25	37	51	66	84	105		
		L(m)	1,6	1,8	1,9	2	2,2	2,3	2,5	2,7	2,8	3	3,2		
		dB(A)	<20	22	26	30	34	37	42	47	51	54	57		
250	0,0345	m <sup>3</sup> /h	122	147	171	196	220	245	294	343	392	441	490	130	310
		Pa (senza equal.)	7	8	10	13	16	21	30	40	53	68	85		
		L(m)	1,9	2,1	2,3	2,5	2,6	2,7	3	3,2	3,4	3,6	3,8		
		dB(A)	<20	23	27	31	35	38	43	48	51	55	58		
315	0,0536	m <sup>3</sup> /h	194	233	272	311	350	389	467	544	622	700	778	250	520
		Pa (senza equal.)	7	8	11	14	17	22	32	43	57	73	90		
		L(m)	2	2,3	2,4	2,6	2,7	2,9	3,1	3,3	3,6	3,7	3,9		
		dB(A)	<20	<20	22	27	31	35	41	47	51	55	59		
400	0,0847	m <sup>3</sup> /h	306	367	428	490	551	612	734	857	979	1102	1224	420	890
		Pa (senza equal.)	7	7	10	13	17	20	29	40	54	69	85		
		L(m)	2,3	2,5	2,7	2,9	3	3,1	3,4	3,7	3,9	4,1	4,3		
		dB(A)	<20	<20	<20	24	28	32	38	44	48	52	56		

### DIMENSIONI

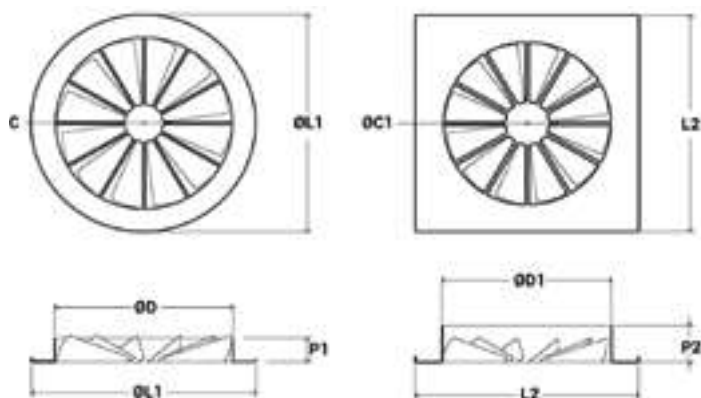

MODELLO	DEE				DEE-P			
	$\varnothing D$	$\varnothing L1$	$\varnothing C$ centro diffusore attaccatura alette	$P1$	$\varnothing D1$	$L2 \times L2$	$\varnothing C1$ centro diffusore attaccatura alette	$P2$
125	122	171	28	55	122	596x596	28	55
160	157	214	50	55	157	596x596	50	55
200	197	264	50	55	197	596x596	50	55
250	247	326	65	55	247	596x596	65	55
315	312	404	87	55	312	596x596	87	55
400	397	500	87	55	397	596x596	87	55



## DCG

### DESCRIZIONE CODICE

DIFFUSORE:	<b>DCG-DØ</b>	Es. DCG-D200
DIFFUSORE+ EQUALIZZATORE:	<b>DCG-E-DØ</b>	Es. DCG-E-D200
DIFFUSORE MOTORIZZATO + EQUALIZZATORE:	<b>DCG-E-M-DØ</b>	Es. DCG-E-M-D200
DIFFUSORE SU PANNELLO + EQUALIZZATORE:	<b>DCG-E-P-DØ</b>	Es. DCG-E-P-D200

### DESCRIZIONE

I DCG sono diffusori circolari a geometria variabile. Alette orientabili manualmente e simultaneamente.

### CARATTERISTICHE

Materiale: campana in alluminio, alette in acciaio.  
Finitura: verniciato bianco RAL9010.  
Diametro 630 mm con alette rinforzate.

### INSTALLAZIONE

Diffusore adatto ad installazione compresa tra i 2,5 e i 20 m di altezza.  
Fissaggio: con viti sul collo del diffusore.

### IMPIEGO





Il diffusore è idoneo sia per l'installazione a soffitto che a parete, in mandata.

### A RICHIESTA

-

### ACCESSORI

Rete equalizzatrice.

				
DIAMETRO Ø (mm)	DCG	DCG-E	DCG-E-M	DCG-E-P
200	DCG-200	DCG-E-200	DCG-E-M-200	DCG-E-P-200
250	DCG-250	DCG-E-250	DCG-E-M-250	DCG-E-P-250
315	DCG-315	DCG-E-315	DCG-E-M-315	DCG-E-P-315
400	DCG-400	DCG-E-400	DCG-E-M-400	-
500	DCG-500	DCG-E-500	DCG-E-M-500	-
630	DCG-630	DCG-E-630	DCG-E-M-630	-

## 2.8 Diffusori

### DATI TECNICI

MODELLO	Sezione efficace m <sup>2</sup>	Vk (m/s)	alette inclinate a 45°	
			MIN.	MAX.
200	0,0314	m <sup>3</sup> /h	310	950
		dB(A)	39	64
		X(0,25) [m]	2,1	6,7
		Pa	10	50
250	0,0491	m <sup>3</sup> /h	460	1410
		dB(A)	38	62
		X(0,25) [m]	2,4	7,7
		Pa	10	50
315	0,0779	m <sup>3</sup> /h	700	2140
		dB(A)	37	61
		X(0,25) [m]	2,9	9,1
		Pa	10	50
400	0,1257	m <sup>3</sup> /h	1080	3280
		dB(A)	36	60
		X(0,25) [m]	3,6	11,2
		Pa	10	50
500	0,1963	m <sup>3</sup> /h	1620	4900
		dB(A)	35	59
		X(0,25) [m]	4,5	14,5
		Pa	10	50
630	0,3117	m <sup>3</sup> /h	2450	7420
		dB(A)	34	58
		X(0,25) [m]	6,1	20,9
		Pa	10	50

### DIMENSIONI

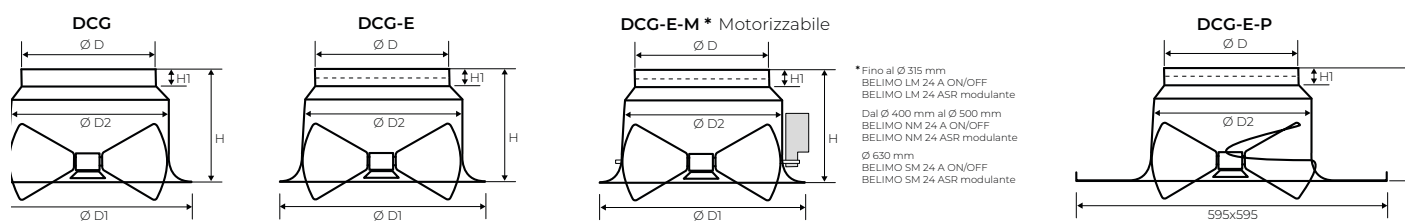

MODELLO	DCG				
	ØD	ØD1	ØD2	H	H1
200	198	316	242	174	40
250	248	404	315	200	40
315	313	472	375	235	40
400	398	601	460	260	50
500	498	787	570	315	60
630	628	903	700	320	65



## SRC50

### DESCRIZIONE CODICE

**SERRANDA:** SRC50-LXH Es. SRC50-400x210

### DESCRIZIONE

Serrande di regolazione passo 50 mm.  
Ad alette con movimento contrapposto con perno per servocomando.

### CARATTERISTICHE

Materiale telaio: acciaio zincato.  
Materiale alette: alluminio estruso.  
Finitura: acciaio.

### INSTALLAZIONE

Fissaggio mediante bulloni agli angoli delle flange.

### IMPIEGO

Impianti di condizionamento e ventilazione.

### A RICHIESTA

-

### ACCESSORI

Comando manuale.

ALTEZZA (mm)	LUNGHEZZA (mm)										
	200	250	300	350	400	450	500	550	600	650	700
110	SRC50-200X110	SRC50-250X110	SRC50-300X110	SRC50-350X110	SRC50-400X110	SRC50-450X110	SRC50-500X110	SRC50-550X110	SRC50-600X110	SRC50-650X110	SRC50-700X110
160	SRC50-200X160	SRC50-250X160	SRC50-300X160	SRC50-350X160	SRC50-400X160	SRC50-450X160	SRC50-500X160	SRC50-550X160	SRC50-600X160	SRC50-650X160	SRC50-700X160
210	SRC50-200X210	SRC50-250X210	SRC50-300X210	SRC50-350X210	SRC50-400X210	SRC50-450X210	SRC50-500X210	SRC50-550X210	SRC50-600X210	SRC50-650X210	SRC50-700X210
260	SRC50-200X260	SRC50-250X260	SRC50-300X260	SRC50-350X260	SRC50-400X260	SRC50-450X260	SRC50-500X260	SRC50-550X260	SRC50-600X260	SRC50-650X260	SRC50-700X260
310	SRC50-200X310	SRC50-250X310	SRC50-300X310	SRC50-350X310	SRC50-400X310	SRC50-450X310	SRC50-500X310	SRC50-550X310	SRC50-600X310	SRC50-650X310	SRC50-700X310
360	SRC50-200X360	SRC50-250X360	SRC50-300X360	SRC50-350X360	SRC50-400X360	SRC50-450X360	SRC50-500X360	SRC50-550X360	SRC50-600X360	SRC50-650X360	SRC50-700X360
410	SRC50-200X410	SRC50-250X410	SRC50-300X410	SRC50-350X410	SRC50-400X410	SRC50-450X410	SRC50-500X410	SRC50-550X410	SRC50-600X410	SRC50-650X410	SRC50-700X410
460	SRC50-200X460	SRC50-250X460	SRC50-300X460	SRC50-350X460	SRC50-400X460	SRC50-450X460	SRC50-500X460	SRC50-550X460	SRC50-600X460	SRC50-650X460	SRC50-700X460
510	SRC50-200X510	SRC50-250X510	SRC50-300X510	SRC50-350X510	SRC50-400X510	SRC50-450X510	SRC50-500X510	SRC50-550X510	SRC50-600X510	SRC50-650X510	SRC50-700X510
560	SRC50-200X560	SRC50-250X560	SRC50-300X560	SRC50-350X560	SRC50-400X560	SRC50-450X560	SRC50-500X560	SRC50-550X560	SRC50-600X560	SRC50-650X560	SRC50-700X560
610	SRC50-200X610	SRC50-250X610	SRC50-300X610	SRC50-350X610	SRC50-400X610	SRC50-450X610	SRC50-500X610	SRC50-550X610	SRC50-600X610	SRC50-650X610	SRC50-700X610
660	SRC50-200X660	SRC50-250X660	SRC50-300X660	SRC50-350X660	SRC50-400X660	SRC50-450X660	SRC50-500X660	SRC50-550X660	SRC50-600X660	SRC50-650X660	SRC50-700X660
710	SRC50-200X710	SRC50-250X710	SRC50-300X710	SRC50-350X710	SRC50-400X710	SRC50-450X710	SRC50-500X710	SRC50-550X710	SRC50-600X710	SRC50-650X710	SRC50-700X710

## 2.9 Regolazione

### DATI TECNICI

V m/s: velocità.

Q m<sup>3</sup>/h: portata aria.

Dimensioni LxH	Sezione efficace m <sup>2</sup>	V m/s		Q m <sup>3</sup> /h		Dimensioni LxH	Sezione efficace m <sup>2</sup>	V m/s		Q m <sup>3</sup> /h	
		min.	max.	min.	max.			min.	max.	min.	max.
200x110	0,0220	3	6	240	480	500x310 / 300x510	0,1550	3	6	1670	3350
300x110	0,0330	3	6	360	710	600x310 / 300x610	0,1860	3	6	2010	4020
400x110	0,0440	3	6	480	950	700x310 / 300x710	0,2170	3	6	2340	4690
500x110	0,0550	3	6	590	1190	400x410	0,1640	3	6	1770	3540
600x110	0,0660	3	6	710	1430	500x410 / 400x510	0,2050	3	6	2210	4430
700x110	0,0770	3	6	830	1660	600x410 / 400x610	0,2460	3	6	2660	5310
200x210	0,0420	3	6	450	910	700x410 / 400x710	0,2870	3	6	3100	6200
300x210 / 200x310	0,0630	3	6	680	1360	500x510	0,2550	3	6	2750	5510
400x210 / 200x410	0,0840	3	6	910	1810	600x510 / 500x610	0,3060	3	6	3300	6610
500x210 / 200x510	0,1050	3	6	1130	2270	700x510 / 500x710	0,3570	3	6	3860	7710
600x210 / 200x610	0,1260	3	6	1360	2720	600x610	0,3660	3	6	3950	7910
700x210 / 200x710	0,1470	3	6	1590	3180	700x610 / 600x710	0,4270	3	6	4610	9220
300x310	0,0930	3	6	1000	2010	700x710	0,4970	3	6	5370	10740
400x310 / 300x410	0,1240	3	6	1340	2680						

### DIMENSIONI

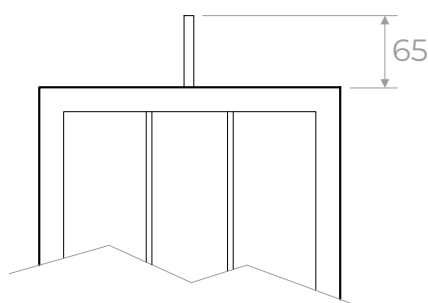
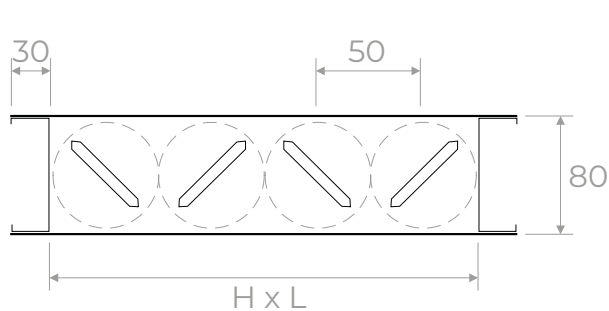

COMANDO  
MANUALE CM20





## SRC100

### DESCRIZIONE CODICE

SERRANDA: **SRC100-LXH** Es. SRC100-600x610

### DESCRIZIONE

Serrande di regolazione passo 100 mm.  
Ad alette con movimento contrapposto o parallelo  
azionabile manualmente o con servomotore.

### CARATTERISTICHE

Materiale: acciaio zincato.  
Finitura: acciaio.  
Perni di rotazione in nylon.

### INSTALLAZIONE

Fissaggio mediante bulloni agli angoli delle flange.

### IMPIEGO

Impianti di condizionamento e ventilazione.

### A RICHIESTA

-

### ACCESSORI

Comando manuale.

ALTEZZA (mm)	LUNGHEZZA (mm)						
	200	300	400	500	600	700	800
210	SRC100-200X210	SRC100-300X210	SRC100-400X210	SRC100-500X210	SRC100-600X210	SRC100-700X210	SRC100-800X210
310	SRC100-200X310	SRC100-300X310	SRC100-400X310	SRC100-500X310	SRC100-600X310	SRC100-700X310	SRC100-800X310
410	SRC100-200X410	SRC100-300X410	SRC100-400X410	SRC100-500X410	SRC100-600X410	SRC100-700X410	SRC100-800X410
510	SRC100-200X510	SRC100-300X510	SRC100-400X510	SRC100-500X510	SRC100-600X510	SRC100-700X510	SRC100-800X510
610	SRC100-200X610	SRC100-300X610	SRC100-400X610	SRC100-500X610	SRC100-600X610	SRC100-700X610	SRC100-800X610
710	SRC100-200X710	SRC100-300X710	SRC100-400X710	SRC100-500X710	SRC100-600X710	SRC100-700X710	SRC100-800X710
810	SRC100-200X810	SRC100-300X810	SRC100-400X810	SRC100-500X810	SRC100-600X810	SRC100-700X810	SRC100-800X810
910	SRC100-200X910	SRC100-300X910	SRC100-400X910	SRC100-500X910	SRC100-600X910	SRC100-700X910	SRC100-800X910
1010	SRC100-200X1010	SRC100-300X1010	SRC100-400X1010	SRC100-500X1010	SRC100-600X1010	SRC100-700X1010	SRC100-800X1010
1110	SRC100-200X1110	SRC100-300X1110	SRC100-400X1110	SRC100-500X1110	SRC100-600X1110	SRC100-700X1110	SRC100-800X1110
1210	SRC100-200X1210	SRC100-300X1210	SRC100-400X1210	SRC100-500X1210	SRC100-600X1210	SRC100-700X1210	SRC100-800X1210
1310	SRC100-200X1310	SRC100-300X1310	SRC100-400X1310	SRC100-500X1310	SRC100-600X1310	SRC100-700X1310	SRC100-800X1310
1410	SRC100-200X1410	SRC100-300X1410	SRC100-400X1410	SRC100-500X1410	SRC100-600X1410	SRC100-700X1410	SRC100-800X1410
1510	SRC100-200X1510	SRC100-300X1510	SRC100-400X1510	SRC100-500X1510	SRC100-600X1510	SRC100-700X1510	SRC100-800X1510



## 2.9 Regolazione

ALTEZZA (mm)	LUNGHEZZA (mm)						
	900	1000	1100	1200	1300	1400	1500
210	SRC100-900X210	SRC100-1000X210	SRC100-1100X210	SRC100-1200X210	SRC100-1300X210	SRC100-1400X210	SRC100-1500X210
310	SRC100-900X310	SRC100-1000X310	SRC100-1100X310	SRC100-1200X310	SRC100-1300X310	SRC100-1400X310	SRC100-1500X310
410	SRC100-900X410	SRC100-1000X410	SRC100-1100X410	SRC100-1200X410	SRC100-1300X410	SRC100-1400X410	SRC100-1500X410
510	SRC100-900X510	SRC100-1000X510	SRC100-1100X510	SRC100-1200X510	SRC100-1300X510	SRC100-1400X510	SRC100-1500X510
610	SRC100-900X610	SRC100-1000X610	SRC100-1100X610	SRC100-1200X610	SRC100-1300X610	SRC100-1400X610	SRC100-1500X610
710	SRC100-900X710	SRC100-1000X710	SRC100-1100X710	SRC100-1200X710	SRC100-1300X710	SRC100-1400X710	SRC100-1500X710
810	SRC100-900X810	SRC100-1000X810	SRC100-1100X810	SRC100-1200X810	SRC100-1300X810	SRC100-1400X810	SRC100-1500X810
910	SRC100-900X910	SRC100-1000X910	SRC100-1100X910	SRC100-1200X910	SRC100-1300X910	SRC100-1400X910	SRC100-1500X910
1010	SRC100-900X1010	SRC100-1000X1010	SRC100-1100X1010	SRC100-1200X1010	SRC100-1300X1010	SRC100-1400X1010	SRC100-1500X1010
1110	SRC100-900X1110	SRC100-1000X1110	SRC100-1100X1110	SRC100-1200X1110	SRC100-1300X1110	SRC100-1400X1110	SRC100-1500X1110
1210	SRC100-900X1210	SRC100-1000X1210	SRC100-1100X1210	SRC100-1200X1210	SRC100-1300X1210	SRC100-1400X1210	SRC100-1500X1210
1310	SRC100-900X1310	SRC100-1000X1310	SRC100-1100X1310	SRC100-1200X1310	SRC100-1300X1310	SRC100-1400X1310	SRC100-1500X1310
1410	SRC100-900X1410	SRC100-1000X1410	SRC100-1100X1410	SRC100-1200X1410	SRC100-1300X1410	SRC100-1400X1410	SRC100-1500X1410
1510	SRC100-900X1510	SRC100-1000X1510	SRC100-1100X1510	SRC100-1200X1510	SRC100-1300X1510	SRC100-1400X1510	SRC100-1500X1510

## CONFIGURAZIONI

Alette standard  
Movimento contrapposto

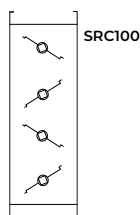

Alette tamburate

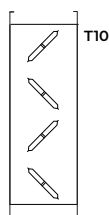

Movimento parallelo

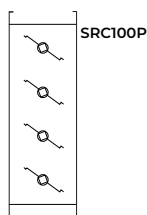

Perno universale (Standard)



Comando manuale  
CM10



Servomotore  
vedi codici a pag. 182



### TABELLA DIMENSIONI NOMINALI:

Con dimensione nominale "L" superiore a 1250 mm e fino a 2500 mm è previsto un rompi tratto in posizione centrale con perno comando passante su tutta la lunghezza. Per dimensioni da 2500 mm a 3000 mm sono previsti due rompi tratto suddivisi in ugual distanza.

	Larghezza (L)					
	-	600	1100	1600	2100	2600
200	700	1200	1700	2200	2700	
300	800	1300	1800	2300	2800	
400	900	1400	1900	2400	2900	
500	1000	1500	2000	2500	3000	

Altezza	Larghezza (L)				
	1250	1500	2000	2500	3000
1510	Serrande a luce singola				
	Serrande a doppia luce con un rompitratto centrale				
	Serrande a tripla luce con due rompitratto				

## ATTUATORI PER SERRANDA

### SENZA RITORNO A MOLLA

**CM**  
per serrande  
fino a 0,4 m<sup>2</sup>  
2 Nm



CODICE	COMANDO	TENSIONE
CM24L	On-Off/3-p	24V
CM230L	On-Off/3-p	230V
CM24SRL	proporzionale	24V

**LM**  
per serrande  
fino a 1 m<sup>2</sup>  
5 Nm



CODICE	COMANDO	TENSIONE
LM24A	On-Off / 3-p.	24V
LM24AS	On-Off / 3-p.	24V
LM24ASR	proporzionale	24V
LM230A	On-Off	230V
LM230AS	On-Off	230V
LM230ASR	proporzionale	230V

**NM**  
per serrande  
fino a 2 m<sup>2</sup>  
10 Nm



CODICE	COMANDO	TENSIONE
NM24A	On-Off / 3-p.	24V
NM24ASR	proporzionale	24V
NM230A	On-Off	230V

**SM**  
per serrande  
fino a 4 m<sup>2</sup>  
20 Nm



CODICE	COMANDO	TENSIONE
SM24A	On-Off / 3-p.	24V
SM24ASR	proporzionale	24V
SM230A	On-Off / 3-p.	230V
SM230ASR	proporzionale	230V

**GM**  
per serrande  
fino a 8 m<sup>2</sup>  
40 Nm



CODICE	COMANDO	TENSIONE
GM24A	On-Off / 3-p.	24V
GM24ASR	proporzionale	24V
GM230A	On-Off / 3-p.	230V



CODICE	N° CONTATTI	POTERE DI COMMUTAZIONE	APPLICAZIONE SU
S1A	1 x SPDT	1mA. 3 (0,5)A 250V c.a.	LM - NM - SM - GM 24V -230V
S2A	2 x SPDT		



CODICE	TENSIONE	REGOLAZIONE SIMULTANEA	APPLICAZIONE SU
SGA24	AC/DC 24 V	max. 10 motori	LM - NM - SM - GM 24V -230V
SGF24			

### CON RITORNO A MOLLA

**TF**  
per serrande  
fino a 0,4 m<sup>2</sup>  
2 Nm



CODICE	COMANDO	TENSIONE
TF24	On-Off	24V
TF24S	On-Off	24V
TF230	On-Off	230V
TF230S	On-Off	230V
TF24SR	proporzionale	24V

**LF**  
per serrande  
fino a 0,8 m<sup>2</sup>  
4 Nm



CODICE	COMANDO	TENSIONE
LF24	On-Off	24V
LF24S	On-Off	24V
LF230	On-Off	230V
LF230S	On-Off	230V
LF24SR	proporzionale	24V

**NF**  
per serrande  
fino a ca. 2 m<sup>2</sup>  
10 Nm



CODICE	COMANDO	TENSIONE
NFA	On-Off	230 VAC
NFAS2	On-Off	230 VAC
NFA	On-Off	24 VAC/DC
NFAS2	On-Off	24 VAC/DC
NF24ASR	proporzionale	24 VAC/DC
NF24ASRS2	proporzionale	24 VAC/DC

**SF**  
per serrande  
fino a ca. 4 m<sup>2</sup>  
20 Nm



CODICE	COMANDO	TENSIONE
SFA	On-Off	230 VAC
SFAS2	On-Off	230 VAC
SFA	On-Off	24 VAC/DC
SFAS2	On-Off	24 VAC/DC
SF24ASR	proporzionale	24 VAC/DC
SF24ASRS2	proporzionale	24 VAC/DC

**EF**  
per serrande  
fino a ca. 6 m<sup>2</sup>  
30 Nm



CODICE	COMANDO	TENSIONE
EF230A	On-Off	230 VAC
EF230AS2	On-Off	230 VAC
EF24A	On-Off	24 VAC/DC
EF24AS2	On-Off	24 VAC/DC
EF24ASR	proporzionale	24 VAC/DC
EF24ASRS2	proporzionale	24 VAC/DC

## 2.9 Regolazione

### DATI TECNICI

#### SCHEMA IDENTIFICATIVO GRANDEZZA SERVOMOTORE

	200	300	400	500	600	700	800	900	1000	1100	1200	1300	1400	1500
210	0,04	0,06	0,08	0,11	0,13	0,15	0,17	0,19	0,21	0,23	0,25	0,27	0,29	0,32
310	0,06	0,09	0,12	0,16	0,19	0,22	0,25	0,28	0,31	0,34	0,37	0,4	0,43	0,47
410	0,08	0,12	0,16	0,21	0,25	0,29	0,33	0,37	0,41	0,45	0,49	0,53	0,57	0,62
510	0,1	0,15	0,2	0,26	0,31	0,36	0,41	0,46	0,51	0,56	0,61	0,66	0,71	0,77
610	0,12	0,18	0,24	0,31	0,37	0,43	0,49	0,55	0,61	0,67	0,73	0,79	0,85	0,92
710	0,14	0,21	0,28	0,36	0,43	0,5	0,57	0,64	0,71	0,78	0,85	0,92	0,99	1,07
810	0,16	0,24	0,32	0,41	0,49	0,57	0,65	0,73	0,81	0,89	0,97	1,05	1,13	1,22
910	0,18	0,27	0,36	0,46	0,55	0,64	0,73	0,82	0,91	1	1,09	1,18	1,27	1,37
1010	0,2	0,3	0,4	0,51	0,61	0,71	0,81	0,91	1,01	1,11	1,21	1,31	1,41	1,52
1110	0,22	0,33	0,44	0,56	0,67	0,78	0,89	1	1,11	1,22	1,33	1,44	1,55	1,67
1210	0,24	0,36	0,48	0,61	0,73	0,85	0,97	1,09	1,21	1,33	1,45	1,57	1,69	1,82
1310	0,26	0,39	0,52	0,66	0,79	0,92	1,05	1,18	1,31	1,44	1,57	1,7	1,83	1,97
1410	0,28	0,42	0,56	0,71	0,85	0,99	1,13	1,27	1,41	1,55	1,69	1,83	1,97	2,12
1510	0,3	0,45	0,6	0,76	0,91	1,06	1,21	1,36	1,51	1,66	1,81	1,96	2,11	2,27

Area calcolata in m <sup>2</sup>
Serrande con superficie < 0,4 m <sup>2</sup>
Serrande con superficie < 1 m <sup>2</sup>
Serrande con superficie < 2 m <sup>2</sup>
Serrande con superficie > 2 < 4 m <sup>2</sup>

V m/s: velocità.

Q m<sup>3</sup>/h: portata aria.

Dimensioni LXH	Sezione efficace m <sup>2</sup>	V m/s		Q m <sup>3</sup> /h		Dimensioni LXH	Sezione efficace m <sup>2</sup>	V m/s		Q m <sup>3</sup> /h	
		min.	max.	min.	max.			min.	max.	min.	max.
SRC100 200X210	0,0420	3	6	450	910	SRC100 800X610 / 600X810	0,4880	3	6	5270	10540
SRC100 400X210 / 200X410	0,0840	3	6	910	1810	SRC100 1000X610 / 600X1010	0,6100	3	6	6590	13180
SRC100 600X210 / 200X610	0,1260	3	6	1360	2720	SRC100 1200X610 / 600X1210	0,7320	3	6	7910	15810
SRC100 800X210 / 200X810	0,1680	3	6	1810	3630	SRC100 1400X610 / 600X1410	0,8540	3	6	9220	18450
SRC100 1000X210 / 200X1010	0,2100	3	6	2270	4540	SRC100 800X810	0,6480	3	6	7000	14000
SRC100 1200X210 / 200X1210	0,2520	3	6	2720	5440	SRC100 1000X810 / 800X1010	0,8100	3	6	8750	17500
SRC100 1400X210 / 200X1410	0,2940	3	6	3180	6350	SRC100 1200X810 / 800X1210	0,9720	3	6	10500	21000
SRC100 400X410	0,1640	3	6	1770	3540	SRC100 1400X810 / 800X1410	1,1340	3	6	12250	24490
SRC100 600X410 / 400X610	0,2460	3	6	2660	5310	SRC100 1000X1010	1,0100	3	6	10910	21820
SRC100 800X410 / 400X810	0,3280	3	6	3540	7080	SRC100 1200X1010 / 1000X1210	1,2120	3	6	13090	26180
SRC100 1000X410 / 400X1010	0,4100	3	6	4430	8860	SRC100 1400X1010 / 1000X1410	1,4140	3	6	15270	30540
SRC100 1200X410 / 400X1210	0,4920	3	6	5310	10630	SRC100 1200X1210	1,4520	3	6	15680	31360
SRC100 1400X410 / 400X1410	0,5740	3	6	6200	12400	SRC100 1400X1210 / 1200X1410	1,6940	3	6	18300	36590
SRC100 600X610	0,3660	3	6	3950	7910	SRC100 1400X1410	1,9740	3	6	21320	42640

### DIMENSIONI

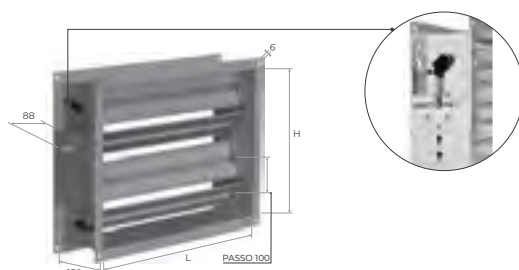
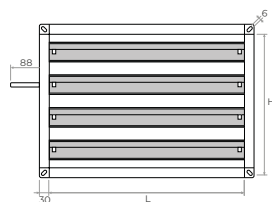

SRC100 (standard)

- 1) Condotto flangiato
- 2) Piastra universale
- 3) Asole di fissaggio
- 4) Alette di taratura
- 5) Levismi e perni in nylon PA6
- 6) Perno di comando

#### COMANDO MANUALE CM10





## RSRCAG

### DESCRIZIONE CODICE

SERRANDA:	R-SRCAG-HXL	Es. R-SRCAG-410x600
COMANDO MANUALE:	CM30	

### DESCRIZIONE

Serranda di regolazione in alluminio passo 100 mm a tenuta.  
Movimento contrapposto azionabile manualmente o con servomotore.  
CERTIFICATA IN CLASSE 2 A NORMA EN 1751.

### INSTALLAZIONE

Fissaggio mediante bulloni agli angoli delle flange.

### A RICHIESTA

-

### CARATTERISTICHE

Materiale telaio: alluminio estruso.  
Materiale alette: alluminio estruso con guarnizione.  
Finitura: acciaio.  
Perni di rotazione in nylon.

### IMPIEGO

Impianti di condizionamento e ventilazione.

### ACCESSORI

Comando manuale.

ALTEZZA (mm)	LUNGHEZZA (mm)						
	200	300	400	500	600	700	800
210	R-SRCAG-210X200	R-SRCAG-210X300	R-SRCAG-210X400	R-SRCAG-210X500	R-SRCAG-210X600	R-SRCAG-210X700	R-SRCAG-210X800
310	R-SRCAG-310X200	R-SRCAG-310X300	R-SRCAG-310X400	R-SRCAG-310X500	R-SRCAG-310X600	R-SRCAG-310X700	R-SRCAG-310X800
410	R-SRCAG-410X200	R-SRCAG-410X300	R-SRCAG-410X400	R-SRCAG-410X500	R-SRCAG-410X600	R-SRCAG-410X700	R-SRCAG-410X800
510	R-SRCAG-510X200	R-SRCAG-510X300	R-SRCAG-510X400	R-SRCAG-510X500	R-SRCAG-510X600	R-SRCAG-510X700	R-SRCAG-510X800
610	R-SRCAG-610X200	R-SRCAG-610X300	R-SRCAG-610X400	R-SRCAG-610X500	R-SRCAG-610X600	R-SRCAG-610X700	R-SRCAG-610X800
710	R-SRCAG-710X200	R-SRCAG-710X300	R-SRCAG-710X400	R-SRCAG-710X500	R-SRCAG-710X600	R-SRCAG-710X700	R-SRCAG-710X800
810	R-SRCAG-810X200	R-SRCAG-810X300	R-SRCAG-810X400	R-SRCAG-810X500	R-SRCAG-810X600	R-SRCAG-810X700	R-SRCAG-810X800
910	R-SRCAG-910X200	R-SRCAG-910X300	R-SRCAG-910X400	R-SRCAG-910X500	R-SRCAG-910X600	R-SRCAG-910X700	R-SRCAG-910X800
1010	R-SRCAG-1010X200	R-SRCAG-1010X300	R-SRCAG-1010X400	R-SRCAG-1010X500	R-SRCAG-1010X600	R-SRCAG-1010X700	R-SRCAG-1010X800
1110	R-SRCAG-1110X200	R-SRCAG-1110X300	R-SRCAG-1110X400	R-SRCAG-1110X500	R-SRCAG-1110X600	R-SRCAG-1110X700	R-SRCAG-1110X800
1210	R-SRCAG-1210X200	R-SRCAG-1210X300	R-SRCAG-1210X400	R-SRCAG-1210X500	R-SRCAG-1210X600	R-SRCAG-1210X700	R-SRCAG-1210X800
1310	R-SRCAG-1310X200	R-SRCAG-1310X300	R-SRCAG-1310X400	R-SRCAG-1310X500	R-SRCAG-1310X600	R-SRCAG-1310X700	R-SRCAG-1310X800
1410	R-SRCAG-1410X200	R-SRCAG-1410X300	R-SRCAG-1410X400	R-SRCAG-1410X500	R-SRCAG-1410X600	R-SRCAG-1410X700	R-SRCAG-1410X800
1510	R-SRCAG-1510X200	R-SRCAG-1510X300	R-SRCAG-1510X400	R-SRCAG-1510X500	R-SRCAG-1510X600	R-SRCAG-1510X700	R-SRCAG-1510X800
1610	R-SRCAG-1610X200	R-SRCAG-1610X300	R-SRCAG-1610X400	R-SRCAG-1610X500	R-SRCAG-1610X600	R-SRCAG-1610X700	R-SRCAG-1610X800
1710	R-SRCAG-1710X200	R-SRCAG-1710X300	R-SRCAG-1710X400	R-SRCAG-1710X500	R-SRCAG-1710X600	R-SRCAG-1710X700	R-SRCAG-1710X800
1810	R-SRCAG-1810X200	R-SRCAG-1810X300	R-SRCAG-1810X400	R-SRCAG-1810X500	R-SRCAG-1810X600	R-SRCAG-1810X700	R-SRCAG-1810X800
1910	R-SRCAG-1910X200	R-SRCAG-1910X300	R-SRCAG-1910X400	R-SRCAG-1910X500	R-SRCAG-1910X600	R-SRCAG-1910X700	R-SRCAG-1910X800
2010	R-SRCAG-2010X200	R-SRCAG-2010X300	R-SRCAG-2010X400	R-SRCAG-2010X500	R-SRCAG-2010X600	R-SRCAG-2010X700	R-SRCAG-2010X800

## 2.9 Regolazione

ALTEZZA (mm)	LUNGHEZZA (mm)						
	900	1000	1100	1200	1300	1400	1500
210	R-SRCAG-210X900	R-SRCAG-210X1000	R-SRCAG-210X1100	R-SRCAG-210X1200	R-SRCAG-210X1300	R-SRCAG-210X1400	R-SRCAG-210X1500
310	R-SRCAG-310X900	R-SRCAG-310X1000	R-SRCAG-310X1100	R-SRCAG-310X1200	R-SRCAG-310X1300	R-SRCAG-310X1400	R-SRCAG-310X1500
410	R-SRCAG-410X900	R-SRCAG-410X1000	R-SRCAG-410X1100	R-SRCAG-410X1200	R-SRCAG-410X1300	R-SRCAG-410X1400	R-SRCAG-410X1500
510	R-SRCAG-510X900	R-SRCAG-510X1000	R-SRCAG-510X1100	R-SRCAG-510X1200	R-SRCAG-510X1300	R-SRCAG-510X1400	R-SRCAG-510X1500
610	R-SRCAG-610X900	R-SRCAG-610X1000	R-SRCAG-610X1100	R-SRCAG-610X1200	R-SRCAG-610X1300	R-SRCAG-610X1400	R-SRCAG-610X1500
710	R-SRCAG-710X900	R-SRCAG-710X1000	R-SRCAG-710X1100	R-SRCAG-710X1200	R-SRCAG-710X1300	R-SRCAG-710X1400	R-SRCAG-710X1500
810	R-SRCAG-810X900	R-SRCAG-810X1000	R-SRCAG-810X1100	R-SRCAG-810X1200	R-SRCAG-810X1300	R-SRCAG-810X1400	R-SRCAG-810X1500
910	R-SRCAG-910X900	R-SRCAG-910X1000	R-SRCAG-910X1100	R-SRCAG-910X1200	R-SRCAG-910X1300	R-SRCAG-910X1400	R-SRCAG-910X1500
1010	R-SRCAG-1010X900	R-SRCAG-1010X1000	R-SRCAG-1010X1100	R-SRCAG-1010X1200	R-SRCAG-1010X1300	R-SRCAG-1010X1400	R-SRCAG-1010X1500
1110	R-SRCAG-1110X900	R-SRCAG-1110X1000	R-SRCAG-1110X1100	R-SRCAG-1110X1200	R-SRCAG-1110X1300	R-SRCAG-1110X1400	R-SRCAG-1110X1500
1210	R-SRCAG-1210X900	R-SRCAG-1210X1000	R-SRCAG-1210X1100	R-SRCAG-1210X1200	R-SRCAG-1210X1300	R-SRCAG-1210X1400	R-SRCAG-1210X1500
1310	R-SRCAG-1310X900	R-SRCAG-1310X1000	R-SRCAG-1310X1100	R-SRCAG-1310X1200	R-SRCAG-1310X1300	R-SRCAG-1310X1400	R-SRCAG-1310X1500
1410	R-SRCAG-1410X900	R-SRCAG-1410X1000	R-SRCAG-1410X1100	R-SRCAG-1410X1200	R-SRCAG-1410X1300	R-SRCAG-1410X1400	R-SRCAG-1410X1500
1510	R-SRCAG-1510X900	R-SRCAG-1510X1000	R-SRCAG-1510X1100	R-SRCAG-1510X1200	R-SRCAG-1510X1300	R-SRCAG-1510X1400	R-SRCAG-1510X1500
1610	R-SRCAG-1610X900	R-SRCAG-1610X1000	R-SRCAG-1610X1100	R-SRCAG-1610X1200	R-SRCAG-1610X1300	R-SRCAG-1610X1400	R-SRCAG-1610X1500
1710	R-SRCAG-1710X900	R-SRCAG-1710X1000	R-SRCAG-1710X1100	R-SRCAG-1710X1200	R-SRCAG-1710X1300	R-SRCAG-1710X1400	R-SRCAG-1710X1500
1810	R-SRCAG-1810X900	R-SRCAG-1810X1000	R-SRCAG-1810X1100	R-SRCAG-1810X1200	R-SRCAG-1810X1300	R-SRCAG-1810X1400	R-SRCAG-1810X1500
1910	R-SRCAG-1910X900	R-SRCAG-1910X1000	R-SRCAG-1910X1100	R-SRCAG-1910X1200	R-SRCAG-1910X1300	R-SRCAG-1910X1400	R-SRCAG-1910X1500
2010	R-SRCAG-2010X900	R-SRCAG-2010X1000	R-SRCAG-2010X1100	R-SRCAG-2010X1200	R-SRCAG-2010X1300	R-SRCAG-2010X1400	R-SRCAG-2010X1500

## GRAFICI PRESTAZIONALI

### TENUTA ARIA ALETTE

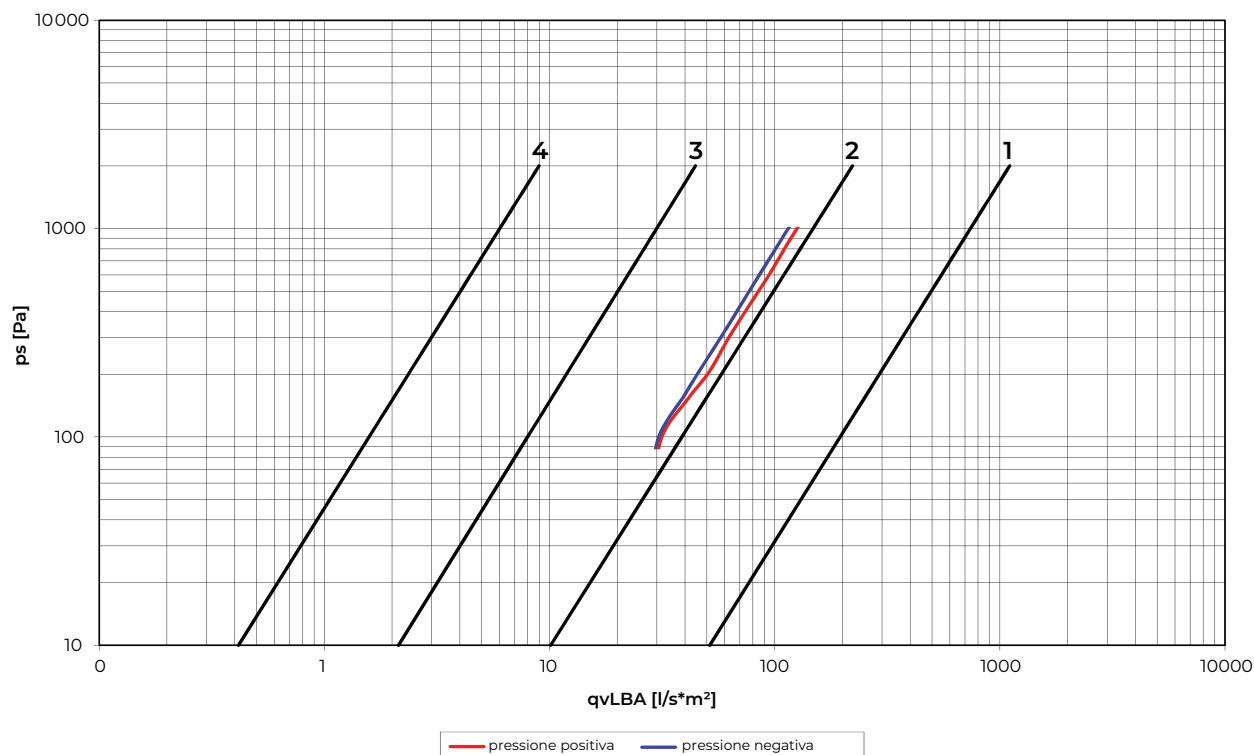

## ATTUATORI PER SERRANDA

### SENZA RITORNO A MOLLA

**CM**  
per serrande  
fino a 0,4 m<sup>2</sup>  
2 Nm



CODICE	COMANDO	TENSIONE
CM24L	On-Off/3-p	24V
CM230L	On-Off/3-p	230V
CM24SRL	proporzionale	24V

**LM**  
per serrande  
fino a 1 m<sup>2</sup>  
5 Nm



CODICE	COMANDO	TENSIONE
LM24A	On-Off / 3-p.	24V
LM24AS	On-Off / 3-p.	24V
LM24ASR	proporzionale	24V
LM230A	On-Off	230V
LM230AS	On-Off	230V
LM230ASR	proporzionale	230V

**NM**  
per serrande  
fino a 2 m<sup>2</sup>  
10 Nm



CODICE	COMANDO	TENSIONE
NM24A	On-Off / 3-p.	24V
NM24ASR	proporzionale	24V
NM230A	On-Off	230V

**SM**  
per serrande  
fino a 4 m<sup>2</sup>  
20 Nm



CODICE	COMANDO	TENSIONE
SM24A	On-Off / 3-p.	24V
SM24ASR	proporzionale	24V
SM230A	On-Off / 3-p.	230V
SM230ASR	proporzionale	230V

**GM**  
per serrande  
fino a 8 m<sup>2</sup>  
40 Nm



CODICE	COMANDO	TENSIONE
GM24A	On-Off / 3-p.	24V
GM24ASR	proporzionale	24V
GM230A	On-Off / 3-p.	230V



CODICE	N° CONTATTI	POTERE DI COMMUTAZIONE	APPLICAZIONE SU
S1A	1 x SPDT	1mA. 3 (0,5)A 250V c.a.	LM - NM - SM - GM 24V -230V
S2A	2 x SPDT		



CODICE	TENSIONE	REGOLAZIONE SIMULTANEA	APPLICAZIONE SU
SGA24	AC/DC 24 V	max. 10 motori	LM - NM - SM - GM 24V -230V
SGF24			

### CON RITORNO A MOLLA

**TF**  
per serrande  
fino a 0,4 m<sup>2</sup>  
2 Nm



CODICE	COMANDO	TENSIONE
TF24	On-Off	24V
TF24S	On-Off	24V
TF230	On-Off	230V
TF230S	On-Off	230V
TF24SR	proporzionale	24V

**LF**  
per serrande  
fino a 0,8 m<sup>2</sup>  
4 Nm



CODICE	COMANDO	TENSIONE
LF24	On-Off	24V
LF24S	On-Off	24V
LF230	On-Off	230V
LF230S	On-Off	230V
LF24SR	proporzionale	24V

**NF**  
per serrande  
fino a ca. 2 m<sup>2</sup>  
10 Nm



CODICE	COMANDO	TENSIONE
NFA	On-Off	230 VAC
NFAS2	On-Off	230 VAC
NFA	On-Off	24 VAC/DC
NFAS2	On-Off	24 VAC/DC
NF24ASR	proporzionale	24 VAC/DC
NF24ASRS2	proporzionale	24 VAC/DC

**SF**  
per serrande  
fino a ca. 4 m<sup>2</sup>  
20 Nm



CODICE	COMANDO	TENSIONE
SFA	On-Off	230 VAC
SFAS2	On-Off	230 VAC
SFA	On-Off	24 VAC/DC
SFAS2	On-Off	24 VAC/DC
SF24ASR	proporzionale	24 VAC/DC
SF24ASRS2	proporzionale	24 VAC/DC

**EF**  
per serrande  
fino a ca. 6 m<sup>2</sup>  
30 Nm



CODICE	COMANDO	TENSIONE
EF230A	On-Off	230 VAC
EF230AS2	On-Off	230 VAC
EF24A	On-Off	24 VAC/DC
EF24AS2	On-Off	24 VAC/DC
EF24ASR	proporzionale	24 VAC/DC
EF24ASRS2	proporzionale	24 VAC/DC

## 2.9 Regolazione

### DATI TECNICI

V m/s: velocità.

Q m<sup>3</sup>/h: portata aria.

Dimensioni LxH	Sezione efficace m <sup>2</sup>	V m/s		Q m <sup>3</sup> /h		Dimensioni LxH	Sezione efficace m <sup>2</sup>	V m/s		Q m <sup>3</sup> /h	
		min.	max.	min.	max.			min.	max.	min.	max.
RSRCAG 200X210	0,0420	3	6	450	910	RSRCAG 800X610 / 600X810	0,4880	3	6	5270	10540
RSRCAG 400X210 / 200X410	0,0840	3	6	910	1810	RSRCAG 1000X610 / 600X1010	0,6100	3	6	6590	13180
RSRCAG 600X210 / 200X610	0,1260	3	6	1360	2720	RSRCAG 1200X610 / 600X1210	0,7320	3	6	7910	15810
RSRCAG 800X210 / 200X810	0,1680	3	6	1810	3630	RSRCAG 1400X610 / 600X1410	0,8540	3	6	9220	18450
RSRCAG 1000X210 / 200X1010	0,2100	3	6	2270	4540	RSRCAG 800X810	0,6480	3	6	7000	14000
RSRCAG 1200X210 / 200X1210	0,2520	3	6	2720	5440	RSRCAG 1000X810 / 800X1010	0,8100	3	6	8750	17500
RSRCAG 1400X210 / 200X1410	0,2940	3	6	3180	6350	RSRCAG 1200X810 / 800X1210	0,9720	3	6	10500	21000
RSRCAG 400X410	0,1640	3	6	1770	3540	RSRCAG 1400X810 / 800X1410	1,1340	3	6	12250	24490
RSRCAG 600X410 / 400X610	0,2460	3	6	2660	5310	RSRCAG 1000X1010	1,0100	3	6	10910	21820
RSRCAG 800X410 / 400X810	0,3280	3	6	3540	7080	RSRCAG 1200X1010 / 1000X1210	1,2120	3	6	13090	26180
RSRCAG 1000X410 / 400X1010	0,4100	3	6	4430	8860	RSRCAG 1400X1010 / 1000X1410	1,4140	3	6	15270	30540
RSRCAG 1200X410 / 400X1210	0,4920	3	6	5310	10630	RSRCAG 1200X1210	1,4520	3	6	15680	31360
RSRCAG 1400X410 / 400X1410	0,5740	3	6	6200	12400	RSRCAG 1400X1210 / 1200X1410	1,6940	3	6	18300	36590
RSRCAG 600X610	0,3660	3	6	3950	7910	RSRCAG 1400X1410	1,9740	3	6	21320	42640

### DIMENSIONI

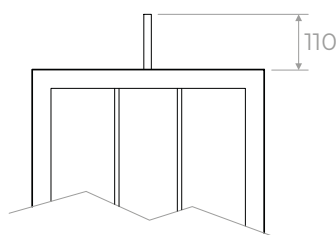
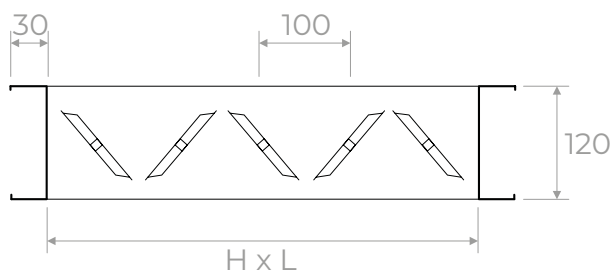

COMANDO  
MANUALE CM30





## EFC

### DESCRIZIONE CODICE

SERRANDA CON PIASTRINA  
PER MOTORE:

**EFC-P-DØ** Es. EFC-P-D160

SERRANDA CON COMANDO:

**EFC-C-DØ** Es. EFC-C-D160

### DESCRIZIONE

Serranda di taratura circolare a farfalla.

### CARATTERISTICHE



Materiale: acciaio zincato.  
Finitura: acciaio.

### INSTALLAZIONE

Ideale per la regolazione della portata d'aria all'interno delle condotte circolari.

### IMPIEGO

Impianti di condizionamento e ventilazione.

			
DIAMETRO Ø (mm)	PERNO	EFC-P	EFC-C
80	8	EFC-P-D80	EFC-C-D80
100	8	EFC-P-D100	EFC-C-D100
125	8	EFC-P-D125	EFC-C-D125
150	8	EFC-P-D150	EFC-C-D150
160	8	EFC-P-D160	EFC-C-D160
180	8	EFC-P-D180	EFC-C-D180
200	8	EFC-P-D200	EFC-C-D200
224	8	EFC-P-D224	EFC-C-D224
250	8	EFC-P-D250	EFC-C-D250
300	8	EFC-P-D300	EFC-C-D300
315	8	EFC-P-D315	EFC-C-D315
355	8	EFC-P-D355	EFC-C-D355
400	8	EFC-P-D400	EFC-C-D400
450	8	EFC-P-D450	EFC-C-D450
500	8	EFC-P-D500	EFC-C-D500



## 2.9 Regolazione

### DATI TECNICI

V m/s: velocità.

Q m<sup>3</sup>/h: portata aria.

Modello	Sezione efficace m <sup>2</sup>	V m/s		Q m <sup>3</sup> /h		Modello	Sezione efficace m <sup>2</sup>	V m/s		Q m <sup>3</sup> /h	
		min.	max.	min.	max.			min.	max.	min.	max.
EFC80	0,0050	3	6	50	110	EFC250	0,0491	3	6	530	1060
EFC100	0,0079	3	6	80	170	EFC300	0,0707	3	6	760	1530
EFC125	0,0123	3	6	130	270	EFC315	0,0779	3	6	840	1680
EFC150	0,0177	3	6	190	380	EFC355	0,0990	3	6	1070	2140
EFC160	0,0201	3	6	220	430	EFC400	0,1257	3	6	1360	2710
EFC180	0,0254	3	6	270	550	EFC450	0,1590	3	6	1720	3440
EFC200	0,0314	3	6	340	680	EFC500	0,1963	3	6	2120	4240
EFC224	0,0394	3	6	430	850						

### DIMENSIONI

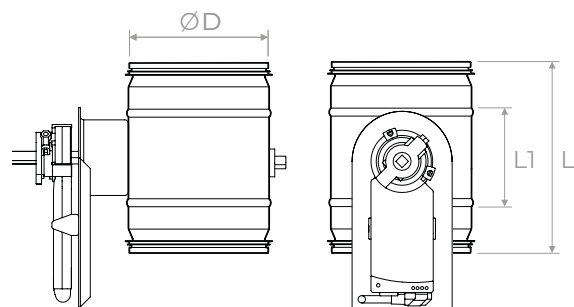

EFC-P

MODELLO P	EFC-P		
	ØD	L1 mm	L mm
80	78	100	176
100	98	100	176
125	123	100	176
150	148	100	176
160	158	100	176
180	178	100	176
200	198	100	176
224	222	100	176
250	248	100	214
300	298	100	214
315	312	100	214
355	353	100	214
400	398	120	220
450	448	120	220
500	498	120	220

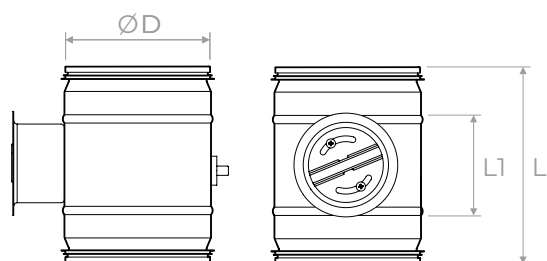

EFC-C

MODELLO C	EFC-C		
	ØD	L1 mm	L mm
80	78	100	174
100	98	100	174
125	123	100	174
150	148	100	174
160	158	100	174
180	178	100	174
200	198	100	174
224	222	100	174
250	248	100	214
300	298	100	214
315	312	100	214
355	353	100	214
400	398	120	220
450	448	120	220
500	498	120	220



## RDBS

### DESCRIZIONE CODICE

SERRANDA CON CONTROLLO MANUALE: **R-DBS-DØ** Es. R-DBS-D150

### DESCRIZIONE

Serranda circolare di intercettazione a tenuta certificata in classe 4 a norma EN 1751. Azionamento predisposto per comando manuale o servomotore.

### INSTALLAZIONE

Fissaggio ad innesto con guarnizioni di tenuta.

### A RICHIESTA

-

### CARATTERISTICHE



Materiale: cassa in acciaio zincato. Pala in acciaio zincato con guarnizione a tenuta. Finitura: acciaio.

### IMPIEGO

Impianti di condizionamento e ventilazione.

### ACCESSORI

Comando manuale.

		
DIAMETRO Ø (mm)	PERNO	DBS
80	8	R-DBS-D80
100	8	R-DBS-D100
125	8	R-DBS-D125
150	8	R-DBS-D150
160	8	R-DBS-D160
200	8	R-DBS-D200
250	8	R-DBS-D250
315	8	R-DBS-D315
355	8	R-DBS-D355
400	8	R-DBS-D400

## 2.9 Regolazione

### GRAFICI PRESTAZIONALI

TENUTA ARIA ALETTE

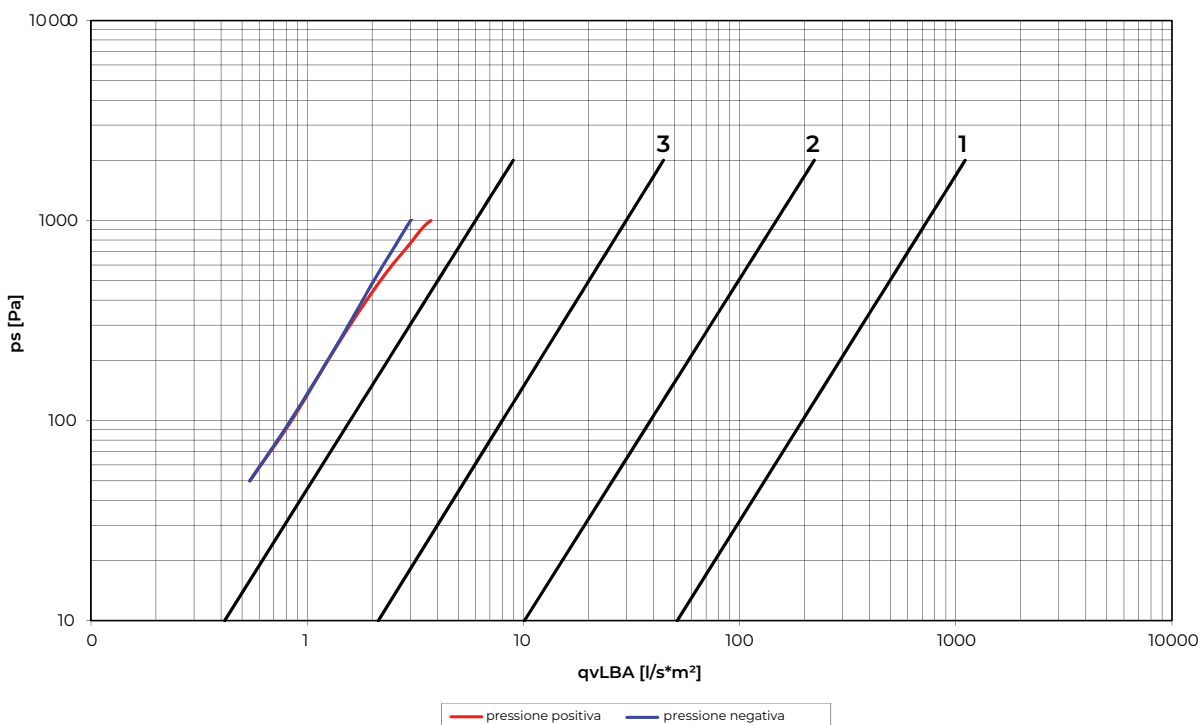

TENUTA ARIA TELAIO

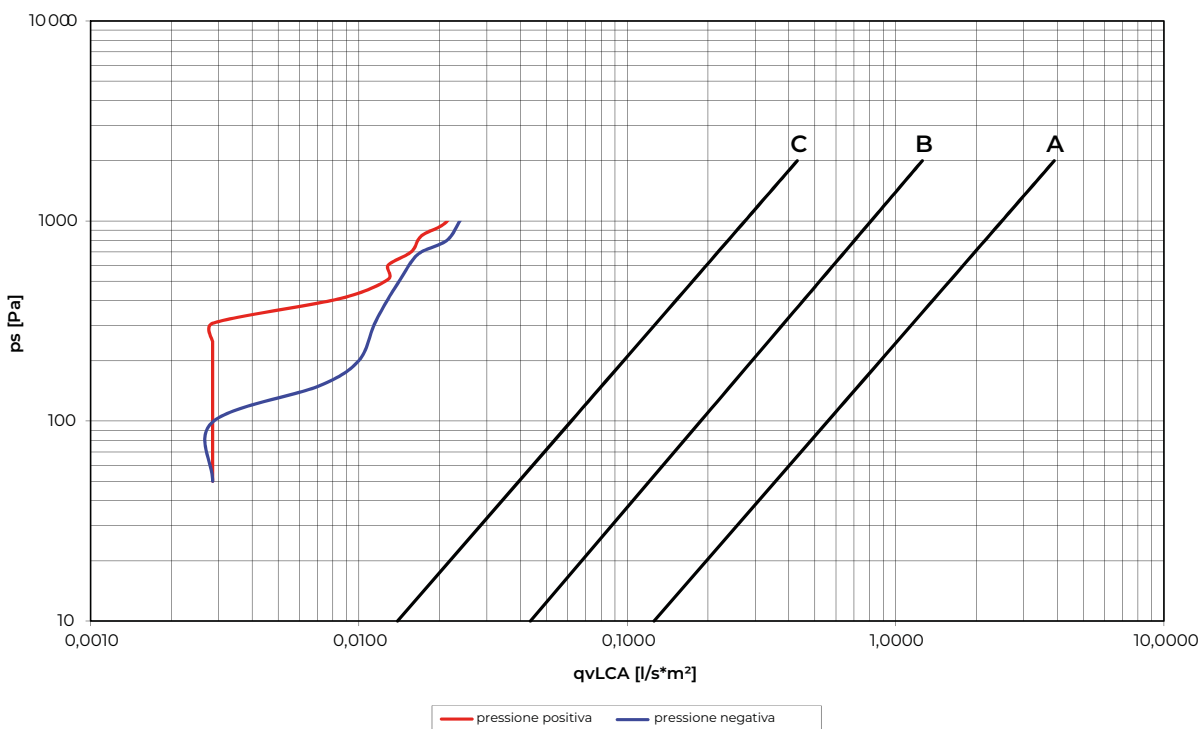

## ATTUATORI PER SERRANDA

### SENZA RITORNO A MOLLA

**CM**  
per serrande  
fino a 0,4 m<sup>2</sup>  
2 Nm



CODICE	COMANDO	TENSIONE
CM24L	On-Off/3-p	24V
CM230L	On-Off/3-p	230V
CM24SRL	proporzionale	24V

**LM**  
per serrande  
fino a 1 m<sup>2</sup>  
5 Nm



CODICE	COMANDO	TENSIONE
LM24A	On-Off / 3-p.	24V
LM24AS	On-Off / 3-p.	24V
LM24ASR	proporzionale	24V
LM230A	On-Off	230V
LM230AS	On-Off	230V
LM230ASR	proporzionale	230V

**NM**  
per serrande  
fino a 2 m<sup>2</sup>  
10 Nm



CODICE	COMANDO	TENSIONE
NM24A	On-Off / 3-p.	24V
NM24ASR	proporzionale	24V
NM230A	On-Off	230V

**SM**  
per serrande  
fino a 4 m<sup>2</sup>  
20 Nm



CODICE	COMANDO	TENSIONE
SM24A	On-Off / 3-p.	24V
SM24ASR	proporzionale	24V
SM230A	On-Off / 3-p.	230V
SM230ASR	proporzionale	230V

**GM**  
per serrande  
fino a 8 m<sup>2</sup>  
40 Nm



CODICE	COMANDO	TENSIONE
GM24A	On-Off / 3-p.	24V
GM24ASR	proporzionale	24V
GM230A	On-Off / 3-p.	230V



CODICE	N° CONTATTI	POTERE DI COMMUTAZIONE	APPLICAZIONE SU
S1A	1 x SPDT	1mA. 3 (0,5)A 250V c.a.	LM - NM - SM - GM 24V -230V
S2A	2 x SPDT		



CODICE	TENSIONE	REGOLAZIONE SIMULTANEA	APPLICAZIONE SU
SGA24	AC/DC 24 V	max. 10 motori	LM - NM - SM - GM 24V -230V
SGF24			

### CON RITORNO A MOLLA

**TF**  
per serrande  
fino a 0,4 m<sup>2</sup>  
2 Nm



CODICE	COMANDO	TENSIONE
TF24	On-Off	24V
TF24S	On-Off	24V
TF230	On-Off	230V
TF230S	On-Off	230V
TF24SR	proporzionale	24V

**LF**  
per serrande  
fino a 0,8 m<sup>2</sup>  
4 Nm



CODICE	COMANDO	TENSIONE
LF24	On-Off	24V
LF24S	On-Off	24V
LF230	On-Off	230V
LF230S	On-Off	230V
LF24SR	proporzionale	24V

**NF**  
per serrande  
fino a ca. 2 m<sup>2</sup>  
10 Nm



CODICE	COMANDO	TENSIONE
NFA	On-Off	230 VAC
NFAS2	On-Off	230 VAC
NFA	On-Off	24 VAC/DC
NFAS2	On-Off	24 VAC/DC
NF24ASR	proporzionale	24 VAC/DC
NF24ASRS2	proporzionale	24 VAC/DC

**SF**  
per serrande  
fino a ca. 4 m<sup>2</sup>  
20 Nm



CODICE	COMANDO	TENSIONE
SFA	On-Off	230 VAC
SFAS2	On-Off	230 VAC
SFA	On-Off	24 VAC/DC
SFAS2	On-Off	24 VAC/DC
SF24ASR	proporzionale	24 VAC/DC
SF24ASRS2	proporzionale	24 VAC/DC

**EF**  
per serrande  
fino a ca. 6 m<sup>2</sup>  
30 Nm



CODICE	COMANDO	TENSIONE
EF230A	On-Off	230 VAC
EF230AS2	On-Off	230 VAC
EF24A	On-Off	24 VAC/DC
EF24AS2	On-Off	24 VAC/DC
EF24ASR	proporzionale	24 VAC/DC
EF24ASRS2	proporzionale	24 VAC/DC

## 2.9 Regolazione

### DATI TECNICI

V m/s: velocità.

Q m<sup>3</sup>/h: portata aria.

Modello	Sezione efficace m <sup>2</sup>	V m/s		Q m <sup>3</sup> /h		Modello	Sezione efficace m <sup>2</sup>	V m/s		Q m <sup>3</sup> /h	
		min.	max.	min.	max.			min.	max.	min.	max.
RDBS80	0,005	3	6	55	110	RDBS200	0,0314	3	6	340	680
RDBS100	0,0079	3	6	80	170	RDBS250	0,0491	3	6	530	1060
RDBS125	0,0123	3	6	130	270	RDBS315	0,0779	3	6	840	1680
RDBS150	0,0176	3	6	190	380	RDBS355	0,0990	3	6	1070	2140
RDBS160	0,0201	3	6	220	430	RDBS400	0,1257	3	6	1360	2710

### DIMENSIONI

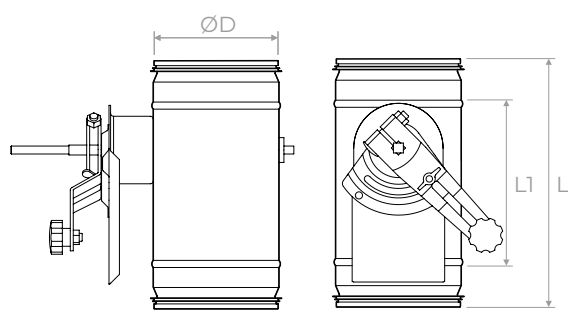

MODELLO	RDBS		
	ØD	L1 mm	L mm
<b>80</b>	78	100	176
<b>100</b>	98	100	176
<b>125</b>	123	100	176
<b>150</b>	148	100	176
<b>160</b>	158	100	176
<b>200</b>	198	100	176
<b>250</b>	248	100	214
<b>315</b>	312	100	214
<b>355</b>	353	100	214
<b>400</b>	398	120	220

#### COMANDO MANUALE CMDBS





## RCVAV

### DESCRIZIONE CODICE

REGOLATORE DI PORTATA:	<b>R-CVAV-DØ</b>	Es. R-CVAV-D160
REGOLATORE DI PORTATA ISOLATO:	<b>R-CVAVZ-DØ</b>	Es. R-CVAVZ-D160

### DESCRIZIONE

Il regolatore di portata a valore variabile per condotto circolare RCVAV permette la regolazione della portata d'aria.

RCVAV è una serranda a tenuta con un dispositivo di misurazione e un attuatore elettrico.

### INSTALLAZIONE



Su condotte di ventilazione.

### CARATTERISTICHE

L'attuatore ruota la pala della serranda che è provvista di una guarnizione in gomma. A seconda delle esigenze del progetto RCVAV può essere controllata attraverso sensori di temperatura, sensori di qualità dell'aria o sensori a pressione collocati in una stanza o sui condotti di ventilazione.

### IMPIEGO

In mandata o in espulsione nei sistemi di ventilazione.

			
DIAMETRO Ø (mm)	ATTUATORE	R-CVAV	R-CVAVZ
100	R-LMV-D3-MP R-227V-024-5 R-227VM-024-5	R-CVAV-D100	R-CVAVZ-D100
125		R-CVAV-D125	R-CVAVZ-D125
160		R-CVAV-D160	R-CVAVZ-D160
200		R-CVAV-D200	R-CVAVZ-D200
250		R-CVAV-D250	R-CVAVZ-D250
315		R-CVAV-D315	R-CVAVZ-D315
400		R-CVAV-D400	R-CVAVZ-D400
500	R-NMV-D3-MP R-227V-024-10 R-227VM-024-10	R-CVAV-D500	R-CVAVZ-D500
630		R-CVAV-D630	R-CVAVZ-D630

## 2.9 Regolazione

### DATI TECNICI

V m/s: velocità.

Q m³/h: portata aria.

Modello	V min m³/h	V max m³/h
100	57	283
125	88	442
160	145	723
200	226	1.130
250	353	1.766
315	561	2.804
400	904	4.522
500	1.413	7.065
630	2.243	11.216

### DIMENSIONI

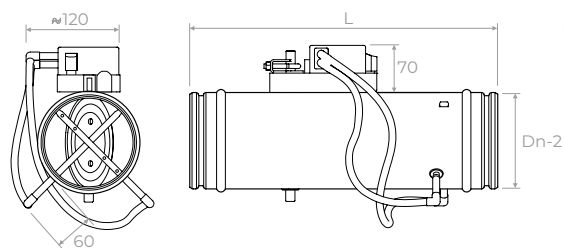

RCVAV

MODELLO	RCVAV	
	ØDn	L mm
100	98	400
125	123	400
160	158	400
200	198	400
250	248	500
315	313	600
400	398	600
500	498	750
630	628	850

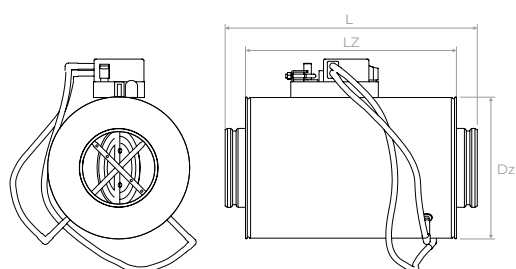

RCVAVZ

MODELLO	RCVAVZ		
	ØDz	L mm	Lz mm
100	198	400	330
125	223	400	330
160	258	400	330
200	298	400	330
250	348	500	430
315	413	600	530
400	498	600	530
500	598	750	680
630	728	850	780

**INSTALLAZIONE:** per evitare errori nella misurazione della portata seguire queste regole di installazione.

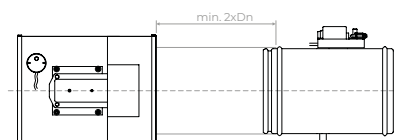
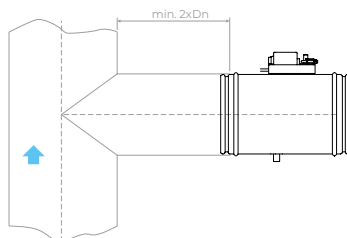
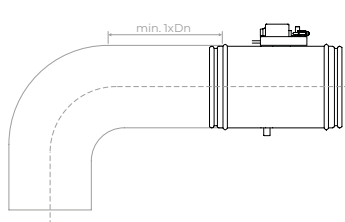



## RRAVS

### DESCRIZIONE CODICE

REGOLATORE DI PORTATA RETTANGOLARE A PALA SINGOLA:	R-RVAVS-HXL	Es. R-RVAVS-200X400
REGOLATORE DI PORTATA RETTANGOLARE ISOLATA A PALA SINGOLA:	R-RVAVZS-HXL	Es. R-RVAVZS-200X400
REGOLATORE DI PORTATA RETTANGOLARE MULTI PALA:	R-RVAVM-HXL	Es. R-RVAVM-400X600
REGOLATORE DI PORTATA RETTANGOLARE ISOLATA MULTI PALA:	R-RVAVZM-HXL	Es. R-RVAVZM-400X600

### DESCRIZIONE

Il regolatore di portata a valore variabile per condotto rettangolare.

Permette la regolazione della portata d'aria in mandata o in espulsione.

A seconda delle esigenze del progetto RRAVVS può essere controllato attraverso sensori di temperatura, sensori di qualità dell'aria o sensori a pressione collocati in una stanza o sui condotti di ventilazione.

### INSTALLAZIONE

Su condotte di ventilazione.

### CARATTERISTICHE

Materiale struttura: lamiera d'acciaio zincato.

Materiale pale: alluminio.

Dispositivo di misurazione e attuatore elettrico.

### IMPIEGO

In mandata o in espulsione nei sistemi di ventilazione.

#### CODICE ATTUATORE

R-LMV-D3-MP

R-NMV-D3-MP

R-227V-024-5

R-227V-024-10

R-227VM-024-5

R-227VM-024-10



#### LUNGHEZZA (mm)

	200	300	400	500	600	700	800
ALTEZZA (mm)							
100	R-RVAVS-100X200	R-RVAVS-100X300	R-RVAVS-100X400	R-RVAVS-100X500	R-RVAVS-100X600	R-RVAVS-100X700	R-RVAVS-100X800
200	R-RVAVS-200X200	R-RVAVS-200X300	R-RVAVS-200X400	R-RVAVS-200X500	R-RVAVS-200X600	R-RVAVS-200X700	R-RVAVS-200X800
300	R-RVAVS-300X200	R-RVAVS-300X300	R-RVAVS-300X400	R-RVAVS-300X500	R-RVAVS-300X600	R-RVAVS-300X700	R-RVAVS-300X800



#### LUNGHEZZA (mm)

	200	300	400	500	600	700	800
ALTEZZA (mm)							
100	R-RVAVZS-100X200	R-RVAVZS-100X300	R-RVAVZS-100X400	R-RVAVZS-100X500	R-RVAVZS-100X600	R-RVAVZS-100X700	R-RVAVZS-100X800
200	R-RVAVZS-200X200	R-RVAVZS-200X300	R-RVAVZS-200X400	R-RVAVZS-200X500	R-RVAVZS-200X600	R-RVAVZS-200X700	R-RVAVZS-200X800
300	R-RVAVZS-300X200	R-RVAVZS-300X300	R-RVAVZS-300X400	R-RVAVZS-300X500	R-RVAVZS-300X600	R-RVAVZS-300X700	R-RVAVZS-300X800



## 2.9 Regolazione

ALTEZZA (mm)	LUNGHEZZA (mm)								
	200	300	400	500	600	700	800	900	1000
100	R-RVAVM-100X200	R-RVAVM-100X300	R-RVAVM-100X400	R-RVAVM-100X500	R-RVAVM-100X600	R-RVAVM-100X700	R-RVAVM-100X800	R-RVAVM-100X900	R-RVAVM-100X1000
200	R-RVAVM-200X200	R-RVAVM-200X300	R-RVAVM-200X400	R-RVAVM-200X500	R-RVAVM-200X600	R-RVAVM-200X700	R-RVAVM-200X800	R-RVAVM-200X900	R-RVAVM-200X1000
300	R-RVAVM-300X200	R-RVAVM-300X300	R-RVAVM-300X400	R-RVAVM-300X500	R-RVAVM-300X600	R-RVAVM-300X700	R-RVAVM-300X800	R-RVAVM-300X900	R-RVAVM-300X1000
400	R-RVAVM-400X200	R-RVAVM-400X300	R-RVAVM-400X400	R-RVAVM-400X500	R-RVAVM-400X600	R-RVAVM-400X700	R-RVAVM-400X800	R-RVAVM-400X900	R-RVAVM-400X1000
500	R-RVAVM-500X200	R-RVAVM-500X300	R-RVAVM-500X400	R-RVAVM-500X500	R-RVAVM-500X600	R-RVAVM-500X700	R-RVAVM-500X800	R-RVAVM-500X900	R-RVAVM-500X1000
600	R-RVAVM-600X200	R-RVAVM-600X300	R-RVAVM-600X400	R-RVAVM-600X500	R-RVAVM-600X600	R-RVAVM-600X700	R-RVAVM-600X800	R-RVAVM-600X900	R-RVAVM-600X1000
700	R-RVAVM-700X200	R-RVAVM-700X300	R-RVAVM-700X400	R-RVAVM-700X500	R-RVAVM-700X600	R-RVAVM-700X700	R-RVAVM-700X800	R-RVAVM-700X900	R-RVAVM-700X1000
800	R-RVAVM-800X200	R-RVAVM-800X300	R-RVAVM-800X400	R-RVAVM-800X500	R-RVAVM-800X600	R-RVAVM-800X700	R-RVAVM-800X800	R-RVAVM-800X900	R-RVAVM-800X1000
900	R-RVAVM-900X200	R-RVAVM-900X300	R-RVAVM-900X400	R-RVAVM-900X500	R-RVAVM-900X600	R-RVAVM-900X700	R-RVAVM-900X800	R-RVAVM-900X900	R-RVAVM-900X1000
1000	R-RVAVM-1000X200	R-RVAVM-1000X300	R-RVAVM-1000X400	R-RVAVM-1000X500	R-RVAVM-1000X600	R-RVAVM-1000X700	R-RVAVM-1000X800	R-RVAVM-1000X900	R-RVAVM-1000X1000

ALTEZZA (mm)	LUNGHEZZA (mm)								
	200	300	400	500	600	700	800	900	1000
100	R-RVAVZM-100X200	R-RVAVZM-100X300	R-RVAVZM-100X400	R-RVAVZM-100X500	R-RVAVZM-100X600	R-RVAVZM-100X700	R-RVAVZM-100X800	R-RVAVZM-100X900	R-RVAVZM-100X1000
200	R-RVAVZM-200X200	R-RVAVZM-200X300	R-RVAVZM-200X400	R-RVAVZM-200X500	R-RVAVZM-200X600	R-RVAVZM-200X700	R-RVAVZM-200X800	R-RVAVZM-200X900	R-RVAVZM-200X1000
300	R-RVAVZM-300X200	R-RVAVZM-300X300	R-RVAVZM-300X400	R-RVAVZM-300X500	R-RVAVZM-300X600	R-RVAVZM-300X700	R-RVAVZM-300X800	R-RVAVZM-300X900	R-RVAVZM-300X1000
400	R-RVAVZM-400X200	R-RVAVZM-400X300	R-RVAVZM-400X400	R-RVAVZM-400X500	R-RVAVZM-400X600	R-RVAVZM-400X700	R-RVAVZM-400X800	R-RVAVZM-400X900	R-RVAVZM-400X1000
500	R-RVAVZM-500X200	R-RVAVZM-500X300	R-RVAVZM-500X400	R-RVAVZM-500X500	R-RVAVZM-500X600	R-RVAVZM-500X700	R-RVAVZM-500X800	R-RVAVZM-500X900	R-RVAVZM-500X1000
600	R-RVAVZM-600X200	R-RVAVZM-600X300	R-RVAVZM-600X400	R-RVAVZM-600X500	R-RVAVZM-600X600	R-RVAVZM-600X700	R-RVAVZM-600X800	R-RVAVZM-600X900	R-RVAVZM-600X1000
700	R-RVAVZM-700X200	R-RVAVZM-700X300	R-RVAVZM-700X400	R-RVAVZM-700X500	R-RVAVZM-700X600	R-RVAVZM-700X700	R-RVAVZM-700X800	R-RVAVZM-700X900	R-RVAVZM-700X1000
800	R-RVAVZM-800X200	R-RVAVZM-800X300	R-RVAVZM-800X400	R-RVAVZM-800X500	R-RVAVZM-800X600	R-RVAVZM-800X700	R-RVAVZM-800X800	R-RVAVZM-800X900	R-RVAVZM-800X1000
900	R-RVAVZM-900X200	R-RVAVZM-900X300	R-RVAVZM-900X400	R-RVAVZM-900X500	R-RVAVZM-900X600	R-RVAVZM-900X700	R-RVAVZM-900X800	R-RVAVZM-900X900	R-RVAVZM-900X1000
1000	R-RVAVZM-1000X200	R-RVAVZM-1000X300	R-RVAVZM-1000X400	R-RVAVZM-1000X500	R-RVAVZM-1000X600	R-RVAVZM-1000X700	R-RVAVZM-1000X800	R-RVAVZM-1000X900	R-RVAVZM-1000X1000

## DIMENSIONI

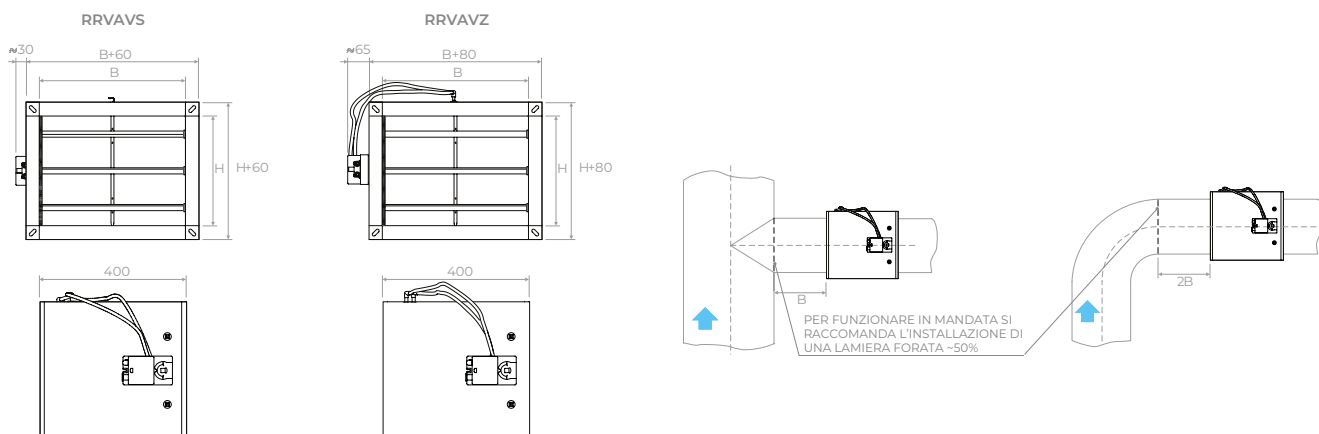



## RPCM

### DESCRIZIONE CODICE

REGOLATORE A MEMBRANA Ø80:	RPCM-Ø	Es. RPCM-80
REGOLATORE A MEMBRANA 15 m³/h:	RPCM-Ø-A	Es. RPCM-100-A
REGOLATORE A MEMBRANA 50 m³/h:	RPCM-Ø-B	Es. RPCM-100-B
REGOLATORE A MEMBRANA 100 m³/h:	RPCM-Ø-C	Es. RPCM-150-C
REGOLATORE A MEMBRANA 180 m³/h:	RPCM-Ø-D	Es. RPCM-150-D
REGOLATORE A MEMBRANA 300 m³/h:	RPCM-Ø-E	Es. RPCM-200-E

### DESCRIZIONE

Regolatore circolare a membrana e portata costante. Mantenimento di una portata costante in un campo di pressione compreso tra 50 e 250 Pa.

### CARATTERISTICHE







Modulo di regolazione in PVC collocato in un manicotto plastico, con guarnizione di tenuta. L'elemento regolatore è costituito da una pala in PVC con una molla di equilibratura e da un pistone ammortizzatore.

### INSTALLAZIONE

Montaggio all'interno di condotte verticali o orizzontali ad incastro.

### IMPIEGO

Impianti di condizionamento e ventilazione in estrazione e immissione.

						
DIAMETRO Ø (mm)		A	B	C	D	E
80	RPCM-80					
100		RPCM-100-A	RPCM-100-B			
125		RPCM-125-A	RPCM-125-B	RPCM-125-C		
150		RPCM-150-A	RPCM-150-B	RPCM-150-C	RPCM-150-D	
160		RPCM-160-A	RPCM-160-B	RPCM-160-C	RPCM-160-D	
200		RPCM-200-A	RPCM-200-B	RPCM-200-C	RPCM-200-D	RPCM-200-E
250		RPCM-250-A	RPCM-250-B	RPCM-250-C	RPCM-250-D	RPCM-250-E

## 2.9 Regolazione

### DATI TECNICI

Q m<sup>3</sup>/h: portata aria.

Modello	passo regolazione m <sup>3</sup> /h	Q m <sup>3</sup> /h		Modello	passo regolazione m <sup>3</sup> /h	Q m <sup>3</sup> /h	
		min.	max.			min.	max.
RPCM80	2,5	15	50	RPCM-160-C	5	100	180
RPC-M100-A	2,5	15	50	RPCM-160-D	5	180	300
RPCM-100-B	5	50	100	RPCM-200-A	2,5	15	50
RPCM-125-A	2,5	15	50	RPCM-200-B	5	50	100
RPCM-125-B	5	50	100	RPCM-200-C	5	100	180
RPCM-125-C	5	100	180	RPCM-200-D	5	180	300
RPCM-150-A	2,5	15	50	RPCM-200-E	10	300	500
RPCM-150-B	5	50	100	RPCM-250-A	5	50	100
RPCM-150-C	5	100	180	RPCM-250-B	5	100	180
RPCM-150-D	5	180	300	RPCM-250-C	5	180	300
RPCM-160-A	2,5	15	50	RPCM-250-D	10	300	500
RPCM-160-B	5	50	100	RPCM-250-E	25	450	750

### DIMENSIONI



- 1 Manicotto con guarnizione
- 2 Adattatore (secondo portata aria)
- 3 Involucro regolatore
- 4 Regolatore
- 5 Settaggio portata aria
- 6 Vite per fissare la portata d'aria

MODELLO	RPCM		
	ØD1	ØD2	L mm
<b>80</b>	76	76	55
<b>100</b>	96	93	70

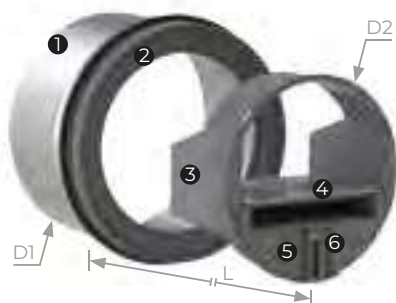

MODELLO	RPCM		
	ØD1	ØD2	L mm
<b>125</b>	120	117	86
<b>150</b>	145	148	91
<b>160</b>	145	148	91
<b>200</b>	190	195	91
<b>250</b>	235	245	120



## S-SO

### DESCRIZIONE CODICE

SILENZIATORE CIRCOLARE SENZA OGIVA:	<b>S-SO-DØXL</b>	Es. S-SO-200X250
SILENZIATORE CIRCOLARE CON OGIVA:	<b>S-SOO-DØXL</b>	Es. S-SOO-315X500

### DESCRIZIONE

Silenziatore circolare con o senza ogiva.

### CARATTERISTICHE









Materiale: Cassa in acciaio zincato.  
Isolante in lana minerale da 70 kg/mc.  
Spessore isolante:  
50 mm ( $\varnothing < 300$  mm)  
100 mm ( $\varnothing \geq 300$  mm).

### INSTALLAZIONE





Montaggio ad innesto.

### IMPIEGO

Impianti di condizionamento e ventilazione.

							
DIAMETRO Ø (mm)	L. (mm)	S-SO	S-SOO	DIAMETRO Ø (mm)	L. (mm)	S-SO	S-SOO
200	250	S-SO-200X250	S-SOO-200X250	355	500	S-SO-355X500	S-SOO-355X500
225	250	S-SO-225X250	S-SOO-225X250	400	500	S-SO-400X500	S-SOO-400X500
250	250	S-SO-250X250	S-SOO-250X250	450	500	S-SO-450X500	S-SOO-450X500
280	250	S-SO-280X250	S-SOO-280X250	500	500	S-SO-500X500	S-SOO-500X500
315	250	S-SO-315X250	S-SOO-315X250	560	500	S-SO-560X500	S-SOO-560X500
355	250	S-SO-355X250	S-SOO-355X250	630	500	S-SO-630X500	S-SOO-630X500
400	250	S-SO-400X250	S-SOO-400X250	710	500	S-SO-710X500	S-SOO-710X500
450	250	S-SO-450X250	S-SOO-450X250	800	500	S-SO-800X500	S-SOO-800X500
500	250	S-SO-500X250	S-SOO-500X250	900	500	S-SO-900X500	S-SOO-900X500
560	250	S-SO-560X250	S-SOO-560X250	1000	500	S-SO-1000X500	S-SOO-1000X500
630	250	S-SO-630X250	S-SOO-630X250	200	750	S-SO-200X750	S-SOO-200X750
710	250	S-SO-710X250	S-SOO-710X250	225	750	S-SO-225X750	S-SOO-225X750
800	250	S-SO-800X250	S-SOO-800X250	250	750	S-SO-250X750	S-SOO-250X750
900	250	S-SO-900X250	S-SOO-900X250	280	750	S-SO-280X750	S-SOO-280X750
1000	250	S-SO-1000X250	S-SOO-1000X250	315	750	S-SO-315X750	S-SOO-315X750
200	500	S-SO-200X500	S-SOO-200X500	355	750	S-SO-355X750	S-SOO-355X750
225	500	S-SO-225X500	S-SOO-225X500	400	750	S-SO-400X750	S-SOO-400X750
250	500	S-SO-250X500	S-SOO-250X500	450	750	S-SO-450X750	S-SOO-450X750
280	500	S-SO-280X500	S-SOO-280X500	500	750	S-SO-500X750	S-SOO-500X750
315	500	S-SO-315X500	S-SOO-315X500	560	750	S-SO-560X750	S-SOO-560X750

## 2.10 Filtrazione e silenziatori

							
DIAMETRO Ø (mm)	L. (mm)	S-SO	S-SOO	DIAMETRO Ø (mm)	L. (mm)	S-SO	S-SOO
630	750	S-SO-630X750	S-SOO-630X750	355	1250	S-SO-355X1250	S-SOO-355X1250
710	750	S-SO-710X750	S-SOO-710X750	400	1250	S-SO-400X1250	S-SOO-400X1250
800	750	S-SO-800X750	S-SOO-800X750	450	1250	S-SO-450X1250	S-SOO-450X1250
900	750	S-SO-900X750	S-SOO-900X750	500	1250	S-SO-500X1250	S-SOO-500X1250
1000	750	S-SO-1000X750	S-SOO-1000X750	560	1250	S-SO-560X1250	S-SOO-560X1250
200	1000	S-SO-200X1000	S-SOO-200X1000	630	1250	S-SO-630X1250	S-SOO-630X1250
225	1000	S-SO-225X1000	S-SOO-225X1000	710	1250	S-SO-710X1250	S-SOO-710X1250
250	1000	S-SO-250X1000	S-SOO-250X1000	800	1250	S-SO-800X1250	S-SOO-800X1250
280	1000	S-SO-280X1000	S-SOO-280X1000	900	1250	S-SO-900X1250	S-SOO-900X1250
315	1000	S-SO-315X1000	S-SOO-315X1000	1000	1250	S-SO-1000X1250	S-SOO-1000X1250
355	1000	S-SO-355X1000	S-SOO-355X1000	200	1500	S-SO-200X1500	S-SOO-200X1500
400	1000	S-SO-400X1000	S-SOO-400X1000	225	1500	S-SO-225X1500	S-SOO-225X1500
450	1000	S-SO-450X1000	S-SOO-450X1000	250	1500	S-SO-250X1500	S-SOO-250X1500
500	1000	S-SO-500X1000	S-SOO-500X1000	280	1500	S-SO-280X1500	S-SOO-280X1500
560	1000	S-SO-560X1000	S-SOO-560X1000	315	1500	S-SO-315X1500	S-SOO-315X1500
630	1000	S-SO-630X1000	S-SOO-630X1000	355	1500	S-SO-355X1500	S-SOO-355X1500
710	1000	S-SO-710X1000	S-SOO-710X1000	400	1500	S-SO-400X1500	S-SOO-400X1500
800	1000	S-SO-800X1000	S-SOO-800X1000	450	1500	S-SO-450X1500	S-SOO-450X1500
900	1000	S-SO-900X1000	S-SOO-900X1000	500	1500	S-SO-500X1500	S-SOO-500X1500
1000	1000	S-SO-1000X1000	S-SOO-1000X1000	560	1500	S-SO-560X1500	S-SOO-560X1500
200	1250	S-SO-200X1250	S-SOO-200X1250	630	1500	S-SO-630X1500	S-SOO-630X1500
225	1250	S-SO-225X1250	S-SOO-225X1250	710	1500	S-SO-710X1500	S-SOO-710X1500
250	1250	S-SO-250X1250	S-SOO-250X1250	800	1500	S-SO-800X1500	S-SOO-800X1500
280	1250	S-SO-280X1250	S-SOO-280X1250	900	1500	S-SO-900X1500	S-SOO-900X1500
315	1250	S-SO-315X1250	S-SOO-315X1250	1000	1500	S-SO-1000X1500	S-SOO-1000X1500

### ESEMPI SELEZIONE

Selezione di un silenziatore senza ogiva.

S-SO		Solo perdita condotto							
Portata aria	3450 m³/h								
Diametro	400 mm								
Lunghezza	800 mm								
Area frontale	0,12 mq								
Velocità frontale	8 m/s								
Perdita di carico	3 Pa								
Attenuazione	63 Hz	125	250	500	1000	2000	4000	8000	
	1 dB(A)	3	6	14	16	7	2	2	

Selezione di un silenziatore con ogiva.

S-SOO		Solo perdita condotto							
Portata aria	11150 m³/h								
Diametro	630 mm								
Lunghezza	630 mm								
Area frontale	0,31 mq								
Velocità frontale	10 m/s								
Perdita di carico	69 Pa								
Attenuazione	63 Hz	125	250	500	1000	2000	4000	8000	
	1 dB(A)	2	5	11	15	12	9	7	

## DATI TECNICI

SENZA OGIVA

Diametro (mm)	Lunghezza (mm)	dB Frequenza Hz							
		63	125	250	500	1000	2000	4000	8000
250	1 x d	1	1	2	6	13	6	2	3
	1,5 x d	1	2	4	8	15	8	3	3
	2 x d	1	2	5	10	17	9	4	3
315	1 x d	1	1	3	6	12	6	2	2
	1,5 x d	1	2	4	9	14	7	2	2
	2 x d	1	2	5	12	16	8	3	3
355	1 x d	1	1	3	7	12	5	1	2
	1,5 x d	1	2	4	10	14	6	2	2
	2 x d	1	3	6	13	16	8	3	2
400	1 x d	1	1	3	7	12	5	1	2
	1,5 x d	1	2	4	11	14	6	2	2
	2 x d	1	3	6	14	16	7	2	2
450	1 x d	1	1	3	8	12	5	1	2
	1,5 x d	1	2	5	11	14	6	2	2
	2 x d	1	3	6	15	16	7	2	2
500	1 x d	1	1	3	8	11	4	1	2
	1,5 x d	1	2	5	12	14	6	2	2
	2 x d	1	3	7	16	16	7	2	2
560	1 x d	0	1	3	9	11	4	1	1
	1,5 x d	1	2	5	13	14	5	1	2
	2 x d	1	3	7	17	17	7	2	2
630	1 x d	0	1	4	10	11	4	1	1
	1,5 x d	1	2	6	14	14	5	1	2
	2 x d	1	3	8	19	17	7	2	2
710	1 x d	0	1	4	10	11	4	1	1
	1,5 x d	1	2	6	15	14	5	1	1
	2 x d	1	3	8	20	17	6	2	2
800	1 x d	0	1	4	11	11	4	1	1
	1,5 x d	1	2	6	16	14	5	1	1
	2 x d	1	3	9	22	17	6	1	2
900	1 x d	0	1	4	12	11	3	1	1
	1,5 x d	1	2	7	18	15	5	1	1
	2 x d	1	3	9	24	18	6	1	2
1000	1 x d	0	1	5	13	11	3	0	1
	1,5 x d	1	2	7	19	15	5	1	1
	2 x d	1	3	10	25	18	6	1	1

CON OGIVA

Diametro (mm)	Lunghezza (mm)	dB Frequenza Hz							
		63	125	250	500	1000	2000	4000	8000
250	1 x d	0	2	5	9	5	6	11	13
	1,5 x d	0	3	6	11	10	11	15	15
	2 x d	1	3	7	13	15	16	18	17
315	1 x d	0	2	5	9	7	7	10	11
	1,5 x d	1	3	6	12	13	13	14	13
	2 x d	1	4	8	14	19	19	18	15
355	1 x d	1	2	5	9	8	8	10	11
	1,5 x d	2	3	6	12	15	14	14	12
	2 x d	2	4	8	15	21	20	17	14
400	1 x d	1	2	5	10	9	9	10	10
	1,5 x d	2	3	6	13	16	15	13	12
	2 x d	2	4	8	16	24	22	17	13
450	1 x d	1	2	5	10	10	10	9	9
	1,5 x d	2	3	7	13	18	16	13	11
	2 x d	2	4	8	16	26	23	17	13
500	1 x d	1	2	5	10	12	11	9	8
	1,5 x d	2	3	7	14	20	18	13	10
	2 x d	2	4	9	17	28	25	17	12
560	1 x d	1	2	5	11	13	12	9	8
	1,5 x d	2	3	7	14	22	19	13	10
	2 x d	3	4	9	18	31	26	17	12
630	1 x d	1	2	5	11	15	12	9	7
	1,5 x d	2	3	7	15	24	20	13	9
	2 x d	3	5	9	19	34	28	17	11
710	1 x d	1	2	5	12	16	13	9	7
	1,5 x d	2	4	8	16	27	22	13	9
	2 x d	3	5	10	20	37	30	17	11
800	1 x d	1	2	6	12	18	14	9	7
	1,5 x d	2	4	8	17	29	23	13	8
	2 x d	3	5	10	22	40	31	17	10
900	1 x d	1	2	6	13	20	15	9	6
	1,5 x d	2	4	8	18	32	24	13	8
	2 x d	3	5	11	23	44	33	17	10
1000	1 x d	2	3	6	13	22	16	9	6
	1,5 x d	2	4	9	19	35	26	13	8
	2 x d	3	5	11	24	47	35	17	10

## 2.10 Filtrazione e silenziatori

Perdite di carico - silenziatore SENZA OGIVA

Diametro (mm)	Lunghezza (mm)	Pa									
		Velocità frontale $V_f$ (m/s)									
		2	3	4	5	6	7	8	9	10	
250	1 x d	0	0	1	1	1	2	2	3	4	
	1,5 x d	0	1	1	1	2	3	4	5	6	
	2 x d	0	1	1	2	3	4	5	6	8	
315	1 x d	0	0	0	1	1	1	2	2	3	
	1,5 x d	0	0	1	1	2	2	3	4	5	
	2 x d	0	1	1	2	2	3	4	5	6	
355	1 x d	0	0	0	1	1	1	2	2	3	
	1,5 x d	0	0	1	1	1	2	3	3	4	
	2 x d	0	0	1	1	2	3	3	4	5	
400	1 x d	0	0	0	1	1	1	2	2	2	
	1,5 x d	0	0	1	1	1	2	2	3	4	
	2 x d	0	0	1	1	2	2	3	4	5	
450	1 x d	0	0	0	1	1	1	1	2	2	
	1,5 x d	0	0	1	1	1	2	2	3	3	
	2 x d	0	0	1	1	2	2	3	3	4	
500	1 x d	0	0	0	0	1	1	1	2	2	
	1,5 x d	0	0	0	1	1	1	2	2	3	
	2 x d	0	0	1	1	1	2	2	3	4	
560	1 x d	0	0	0	0	1	1	1	1	2	
	1,5 x d	0	0	0	1	1	1	2	2	3	
	2 x d	0	0	1	1	1	2	2	3	3	
630	1 x d	0	0	0	0	1	1	1	1	2	
	1,5 x d	0	0	0	1	1	1	1	2	2	
	2 x d	0	0	0	1	1	1	2	2	3	
710	1 x d	0	0	0	0	0	1	1	1	1	
	1,5 x d	0	0	0	1	1	1	1	2	2	
	2 x d	0	0	0	1	1	1	2	2	3	
800	1 x d	0	0	0	0	0	1	1	1	1	
	1,5 x d	0	0	0	0	1	1	1	1	2	
	2 x d	0	0	0	1	1	1	2	2	2	
900	1 x d	0	0	0	0	0	1	1	1	1	
	1,5 x d	0	0	0	0	1	1	1	1	2	
	2 x d	0	0	0	1	1	1	1	2	2	
1000	1 x d	0	0	0	0	0	0	1	1	1	
	1,5 x d	0	0	0	0	1	1	1	1	1	
	2 x d	0	0	0	0	1	1	1	2	2	

Perdite di carico - silenziatore CON OGIVA

Diametro (mm)	Lunghezza (mm)	Pa									
		Velocità frontale $V_f$ (m/s)									
		2	3	4	5	6	7	8	9	10	
250	1 x d	3	6	11	18	25	34	45	57	70	
	1,5 x d	3	7	13	20	28	38	50	63	78	
	2 x d	3	8	14	21	31	42	55	69	86	
315	1 x d	3	6	11	17	25	34	45	56	69	
	1,5 x d	3	7	12	19	28	38	49	63	77	
	2 x d	3	8	14	21	31	42	54	69	85	
355	1 x d	3	6	11	17	25	34	44	56	69	
	1,5 x d	3	7	12	19	28	38	49	62	77	
	2 x d	3	8	14	21	31	42	54	69	85	
400	1 x d	3	6	11	17	25	34	44	56	69	
	1,5 x d	3	7	12	19	28	38	49	62	77	
	2 x d	3	8	14	21	30	41	54	68	84	
450	1 x d	3	6	11	17	25	34	44	56	69	
	1,5 x d	3	7	12	19	28	38	49	62	77	
	2 x d	3	8	14	21	30	41	54	68	84	
500	1 x d	3	6	11	17	25	34	44	56	69	
	1,5 x d	3	7	12	19	28	38	49	62	76	
	2 x d	3	8	14	21	30	41	54	68	84	
560	1 x d	3	6	11	17	25	34	44	56	69	
	1,5 x d	3	7	12	19	28	37	49	62	76	
	2 x d	3	8	13	21	30	41	54	68	84	
630	1 x d	3	6	11	17	25	34	44	56	69	
	1,5 x d	3	7	12	19	27	37	49	62	76	
	2 x d	3	8	13	21	30	41	53	67	83	
710	1 x d	3	6	11	17	25	34	44	55	68	
	1,5 x d	3	7	12	19	27	37	49	61	76	
	2 x d	3	8	13	21	30	41	53	67	83	
800	1 x d	3	6	11	17	25	34	44	55	68	
	1,5 x d	3	7	12	19	27	37	48	61	76	
	2 x d	3	8	13	21	30	41	53	67	83	
900	1 x d	3	6	11	17	25	33	44	55	68	
	1,5 x d	3	7	12	19	27	37	48	61	75	
	2 x d	3	7	13	21	30	40	53	67	82	
1000	1 x d	3	6	11	17	25	33	44	55	68	
	1,5 x d	3	7	12	19	27	37	48	61	75	
	2 x d	3	7	13	21	30	40	53	67	82	

### DIMENSIONI





## SRAF25

DESCRIZIONE CODICE

SILENZIATORE FLESSIBILE: **SRAF25-Ø-L** Es. SRAF25-125-1000

### DESCRIZIONE

Silenziatore flessibile per condotti circolari, isolamento 25 mm. Raggio di curvatura pari a 3 volte il diametro.

### INSTALLAZIONE

Montaggio ad innesto.

### CARATTERISTICHE

Materiale: lamiera esterna di alluminio con isolamento acustico in lana minerale.

Non infiammabile in accordo con DIN 4102 classe A1, resistente a 200 °C.

### IMPIEGO

Impianti di condizionamento e ventilazione.

DIAMETRO Ø (mm)	L. (mm)	Attenuazione a 250 Hz dB[A]	SRAF25	DIAMETRO Ø (mm)	L. (mm)	Attenuazione a 250 Hz dB[A]	SRAF25
80	500	5	SRAF25-80-500	80	1500	15	SRAF25-80-1500
100	500	4	SRAF25-100-500	100	1500	12	SRAF25-100-1500
125	500	4	SRAF25-125-500	125	1500	12	SRAF25-125-1500
140	500	3,5	SRAF25-140-500	140	1500	10,5	SRAF25-140-1500
150	500	3	SRAF25-150-500	150	1500	9	SRAF25-150-1500
160	500	2	SRAF25-160-500	160	1500	6	SRAF25-160-1500
180	500	2	SRAF25-180-500	180	1500	6	SRAF25-180-1500
200	500	2	SRAF25-200-500	200	1500	6	SRAF25-200-1500
224	500	2	SRAF25-224-500	224	1500	6	SRAF25-224-1500
250	500	2	SRAF25-250-500	250	1500	6	SRAF25-250-1500
280	500	2	SRAF25-280-500	280	1500	6	SRAF25-280-1500
300	500	1,5	SRAF25-300-500	300	1500	4,5	SRAF25-300-1500
315	500	1,5	SRAF25-315-500	315	1500	4,5	SRAF25-315-1500
355	500	1,5	SRAF25-355-500	355	1500	4,5	SRAF25-355-1500
400	500	1,5	SRAF25-400-500	400	1500	4,5	SRAF25-400-1500
80	1000	10	SRAF25-80-1000	80	2000	20	SRAF25-80-2000
100	1000	8	SRAF25-100-1000	100	2000	16	SRAF25-100-2000
125	1000	8	SRAF25-125-1000	125	2000	16	SRAF25-125-2000
140	1000	7	SRAF25-140-1000	140	2000	14	SRAF25-140-2000
150	1000	6	SRAF25-150-1000	150	2000	12	SRAF25-150-2000
160	1000	4	SRAF25-160-1000	160	2000	8	SRAF25-160-2000
180	1000	4	SRAF25-180-1000	180	2000	8	SRAF25-180-2000
200	1000	4	SRAF25-200-1000	200	2000	8	SRAF25-200-2000
224	1000	4	SRAF25-224-1000	224	2000	8	SRAF25-224-2000
250	1000	4	SRAF25-250-1000	250	2000	8	SRAF25-250-2000
280	1000	4	SRAF25-280-1000	280	2000	8	SRAF25-280-2000
300	1000	3	SRAF25-300-1000	300	2000	6	SRAF25-300-2000
315	1000	3	SRAF25-315-1000	315	2000	6	SRAF25-315-2000
355	1000	3	SRAF25-355-1000	355	2000	6	SRAF25-355-2000
400	1000	3	SRAF25-400-1000	400	2000	6	SRAF25-400-2000



## 2.10 Filtrazione e silenziatori



### SRAF50

DESCRIZIONE CODICE

SILENZIATORE FLESSIBILE: SRAF50-Ø-L Es. SRAF50-150-1000

#### DESCRIZIONE

Silenziatore flessibile per condotti circolari, isolamento 50 mm. Raggio di curvatura pari a 3 volte il diametro.

#### CARATTERISTICHE

Materiale: lamiera esterna di alluminio con isolamento acustico in lana minerale.



Non infiammabile in accordo con DIN 4102 classe A1, resistente a 200 °C.

#### INSTALLAZIONE

Montaggio ad innesto.

#### IMPIEGO

Impianti di condizionamento e ventilazione.

 →				 →			
DIAMETRO Ø (mm)	L. (mm)	Attenuazione a 250 Hz dB[A]	SRAF50	DIAMETRO Ø (mm)	L. (mm)	Attenuazione a 250 Hz dB[A]	SRAF50
80	500	9,5	SRAF50-80-500	80	1500	28,5	SRAF50-80-1500
100	500	8	SRAF50-100-500	100	1500	24	SRAF50-100-1500
125	500	6,5	SRAF50-125-500	125	1500	19,5	SRAF50-125-1500
140	500	5,5	SRAF50-140-500	140	1500	16,5	SRAF50-140-1500
150	500	5	SRAF50-150-500	150	1500	15	SRAF50-150-1500
160	500	5	SRAF50-160-500	160	1500	15	SRAF50-160-1500
180	500	4,5	SRAF50-180-500	180	1500	13,5	SRAF50-180-1500
200	500	4,5	SRAF50-200-500	200	1500	13,5	SRAF50-200-1500
224	500	4,5	SRAF50-224-500	224	1500	13,5	SRAF50-224-1500
250	500	4	SRAF50-250-500	250	1500	12	SRAF50-250-1500
280	500	3,5	SRAF50-280-500	280	1500	10,5	SRAF50-280-1500
300	500	3	SRAF50-300-500	300	1500	9	SRAF50-300-1500
315	500	3	SRAF50-315-500	315	1500	9	SRAF50-315-1500
355	500	3	SRAF50-355-500	355	1500	9	SRAF50-355-1500
400	500	2,5	SRAF50-400-500	400	1500	7,5	SRAF50-400-1500
80	1000	19	SRAF50-80-1000	80	2000	39	SRAF50-80-2000
100	1000	16	SRAF50-100-1000	100	2000	32	SRAF50-100-2000
125	1000	13	SRAF50-125-1000	125	2000	26	SRAF50-125-2000
140	1000	11	SRAF50-140-1000	140	2000	22	SRAF50-140-2000
150	1000	10	SRAF50-150-1000	150	2000	20	SRAF50-150-2000
160	1000	10	SRAF50-160-1000	160	2000	20	SRAF50-160-2000
180	1000	9	SRAF50-180-1000	180	2000	18	SRAF50-180-2000
200	1000	9	SRAF50-200-1000	200	2000	18	SRAF50-200-2000
224	1000	9	SRAF50-224-1000	224	2000	18	SRAF50-224-2000
250	1000	8	SRAF50-250-1000	250	2000	16	SRAF50-250-2000
280	1000	7	SRAF50-280-1000	280	2000	14	SRAF50-280-2000
300	1000	6	SRAF50-300-1000	300	2000	12	SRAF50-300-2000
315	1000	6	SRAF50-315-1000	315	2000	12	SRAF50-315-2000
355	1000	6	SRAF50-355-1000	355	2000	12	SRAF50-355-2000
400	1000	5	SRAF50-400-1000	400	2000	10	SRAF50-400-2000



## MDF25

### DESCRIZIONE CODICE

SERRANDA TAGLIAFUOCO: **MDF-25-HXL** Es. MDF-25-300X150

### DESCRIZIONE

Serrande tagliafuoco marchiati CE certificato UNI EN 15650, classificati secondo UNI EN 13501-3 e testate secondo UNI EN 1366/2. Installabili su condotte di areazione, garantiscono una rapida interruzione del flusso d'aria in caso di incendio. Con comando meccanico e predisposizione per elettromagnete.

### INSTALLAZIONE

Montaggio all'interno di condotte verticali o orizzontali ad incastro.

### CARATTERISTICHE

Involucro in acciaio zincato con taglio termico intermedio. Pala in fibrosilicato movimentata su perni di rotazione in acciaio alloggiati su boccole in ottone. Provviste di flangia esterna per connessione ai condotti e dispositivo di sgancio termico tarato di serie a 72 °C.

### IMPIEGO

Impianti di condizionamento e ventilazione.

ALTEZZA (mm)	LUNGHEZZA (mm)							
	100	150	200	250	300	350	400	450
200	MDF-25-200X100	MDF-25-200X150	MDF-25-200X200	MDF-25-200X250	MDF-25-200X300	MDF-25-200X350	MDF-25-200X400	MDF-25-200X450
250	MDF-25-250X100	MDF-25-250X150	MDF-25-250X200	MDF-25-250X250	MDF-25-250X300	MDF-25-250X350	MDF-25-250X400	MDF-25-250X450
300	MDF-25-300X100	MDF-25-300X150	MDF-25-300X200	MDF-25-300X250	MDF-25-300X300	MDF-25-300X350	MDF-25-300X400	MDF-25-300X450
350	MDF-25-350X100	MDF-25-350X150	MDF-25-350X200	MDF-25-350X250	MDF-25-350X300	MDF-25-350X350	MDF-25-350X400	MDF-25-350X450
400	MDF-25-400X100	MDF-25-400X150	MDF-25-400X200	MDF-25-400X250	MDF-25-400X300	MDF-25-400X350	MDF-25-400X400	MDF-25-400X450
450	MDF-25-450X100	MDF-25-450X150	MDF-25-450X200	MDF-25-450X250	MDF-25-450X300	MDF-25-450X350	MDF-25-450X400	MDF-25-450X450
500	MDF-25-500X100	MDF-25-500X150	MDF-25-500X200	MDF-25-500X250	MDF-25-500X300	MDF-25-500X350	MDF-25-500X400	MDF-25-500X450
550	MDF-25-550X100	MDF-25-550X150	MDF-25-550X200	MDF-25-550X250	MDF-25-550X300	MDF-25-550X350	MDF-25-550X400	MDF-25-550X450
600	MDF-25-600X100	MDF-25-600X150	MDF-25-600X200	MDF-25-600X250	MDF-25-600X300	MDF-25-600X350	MDF-25-600X400	MDF-25-600X450

ALTEZZA (mm)	LUNGHEZZA (mm)						
	500	550	600	650	700	750	800
200	MDF-25-200X500	MDF-25-200X550	MDF-25-200X600	MDF-25-200X650	MDF-25-200X700	MDF-25-200X750	MDF-25-200X800
250	MDF-25-250X500	MDF-25-250X550	MDF-25-250X600	MDF-25-250X650	MDF-25-250X700	MDF-25-250X750	MDF-25-250X800
300	MDF-25-300X500	MDF-25-300X550	MDF-25-300X600	MDF-25-300X650	MDF-25-300X700	MDF-25-300X750	MDF-25-300X800
350	MDF-25-350X500	MDF-25-350X550	MDF-25-350X600	MDF-25-350X650	MDF-25-350X700	MDF-25-350X750	MDF-25-350X800
400	MDF-25-400X500	MDF-25-400X550	MDF-25-400X600	MDF-25-400X650	MDF-25-400X700	MDF-25-400X750	MDF-25-400X800
450	MDF-25-450X500	MDF-25-450X550	MDF-25-450X600	MDF-25-450X650	MDF-25-450X700	MDF-25-450X750	MDF-25-450X800
500	MDF-25-500X500	MDF-25-500X550	MDF-25-500X600	MDF-25-500X650	MDF-25-500X700	MDF-25-500X750	MDF-25-500X800
550	MDF-25-550X500	MDF-25-550X550	MDF-25-550X600	MDF-25-550X650	MDF-25-550X700	MDF-25-550X750	MDF-25-550X800
600	MDF-25-600X500	MDF-25-600X550	MDF-25-600X600	MDF-25-600X650	MDF-25-600X700	MDF-25-600X750	MDF-25-600X800

## 2.11 Serrande tagliafuoco

### DATI TECNICI

SERRANDE TAGLIAFUOCO TESTATE SECONDO EN 1366-2 E CLASSIFICATE SECONDO EN 13501-3

#### LEGENDA

$v_e$  = installazione verticale

$h_o$  = installazione orizzontale

$i \leftrightarrow o$  = lato esposto al fuoco indifferente

Pa = Pascal

E = integrità

I = isolamento termico

S = tenuta ai fumi

M = comando di riarmo manuale

SR = comando con servomotore

Classificazioni di resistenza		
	EI 120 S - 500 Pa	EI 90 S - 500 Pa
Muratura in calcestruzzo cellulare aerato spessore 100 mm ( $v_e$ $i \leftrightarrow o$ )	da 100x200 a 800x600 SR/M	da 100x200 a 800x600 SR/M

**FS3**  
termofusibile



CODICE	DESCRIZIONE
FS31-72	Termofusibile meccanico in rame 72°
FS31-100	Termofusibile meccanico in rame 95°

**M**  
elettromagnete



CODICE	DESCRIZIONE
ME-33	Elettromagnete con alimentazione 220V AC normalmente eccitato
MD-34	Elettromagnete con alimentazione 220V AC normalmente diseccitato
ME-35	Elettromagnete con alimentazione 24V DC normalmente eccitato
MD-36	Elettromagnete con alimentazione 24V DC normalmente diseccitato

### DIMENSIONI

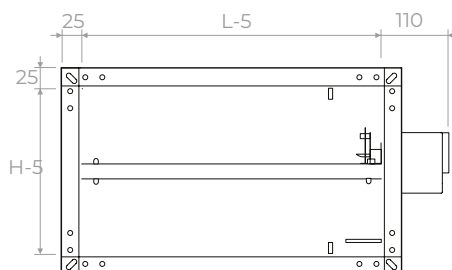
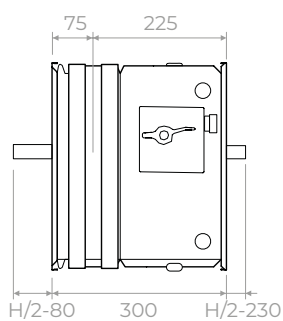



## MDF30

### DESCRIZIONE CODICE

SERRANDA TAGLIAFUOCO: **MDF-30-LXH** Es. MDF-30-850X400

### DESCRIZIONE

Serranda tagliafuoco marchiata CE certificata UNI EN 15650, classificata secondo UNI EN 13501-3 e testata secondo UNI EN 1366/2.

Garantiscono una rapida interruzione del flusso d'aria in caso di incendio.

Possono essere attuate con elettromagnete o fusibile termico a riarmo meccanico.

### CARATTERISTICHE

Doppio involucro in acciaio zincato di forte spessore con taglio termico intermedio in fibrosilicato.

Pala in fibrosilicato movimentata su perni di rotazione in acciaio alloggiati su boccole in ottone.

Provviste di flangia esterna per connessione ai condotti e dispositivo di sgancio termico tarato di serie a 72 °C.

### INSTALLAZIONE

Installabili su condotte di aerazione.

### IMPIEGO

Impianti di condizionamento e ventilazione.

ALTEZZA (mm)	LUNGHEZZA (mm)								
	200	250	300	350	400	450	500	550	600
200	MDF-30-200X200	MDF-30-250X200	MDF-30-300X200	MDF-30-350X200	MDF-30-400X200	MDF-30-450X200	MDF-30-500X200	MDF-30-550X200	MDF-30-600X200
250	MDF-30-200X250	MDF-30-250X250	MDF-30-300X250	MDF-30-350X250	MDF-30-400X250	MDF-30-450X250	MDF-30-500X250	MDF-30-550X250	MDF-30-600X250
300	MDF-30-200X300	MDF-30-250X300	MDF-30-300X300	MDF-30-350X300	MDF-30-400X300	MDF-30-450X300	MDF-30-500X300	MDF-30-550X300	MDF-30-600X300
350	MDF-30-200X350	MDF-30-250X350	MDF-30-300X350	MDF-30-350X350	MDF-30-400X350	MDF-30-450X350	MDF-30-500X350	MDF-30-550X350	MDF-30-600X350
400	MDF-30-200X400	MDF-30-250X400	MDF-30-300X400	MDF-30-350X400	MDF-30-400X400	MDF-30-450X400	MDF-30-500X400	MDF-30-550X400	MDF-30-600X400
450	MDF-30-200X450	MDF-30-250X450	MDF-30-300X450	MDF-30-350X450	MDF-30-400X450	MDF-30-450X450	MDF-30-500X450	MDF-30-550X450	MDF-30-600X450
500	MDF-30-200X500	MDF-30-250X500	MDF-30-300X500	MDF-30-350X500	MDF-30-400X500	MDF-30-450X500	MDF-30-500X500	MDF-30-550X500	MDF-30-600X500
550	MDF-30-200X550	MDF-30-250X550	MDF-30-300X550	MDF-30-350X550	MDF-30-400X550	MDF-30-450X550	MDF-30-500X550	MDF-30-550X550	MDF-30-600X550
600	MDF-30-200X600	MDF-30-250X600	MDF-30-300X600	MDF-30-350X600	MDF-30-400X600	MDF-30-450X600	MDF-30-500X600	MDF-30-550X600	MDF-30-600X600
650	MDF-30-200X650	MDF-30-250X650	MDF-30-300X650	MDF-30-350X650	MDF-30-400X650	MDF-30-450X650	MDF-30-500X650	MDF-30-550X650	MDF-30-600X650
700	MDF-30-200X700	MDF-30-250X700	MDF-30-300X700	MDF-30-350X700	MDF-30-400X700	MDF-30-450X700	MDF-30-500X700	MDF-30-550X700	MDF-30-600X700
750	MDF-30-200X750	MDF-30-250X750	MDF-30-300X750	MDF-30-350X750	MDF-30-400X750	MDF-30-450X750	MDF-30-500X750	MDF-30-550X750	MDF-30-600X750
800	MDF-30-200X800	MDF-30-250X800	MDF-30-300X800	MDF-30-350X800	MDF-30-400X800	MDF-30-450X800	MDF-30-500X800	MDF-30-550X800	MDF-30-600X800

ALTEZZA (mm)	LUNGHEZZA (mm)								
	650	700	750	800	850	900	950	1000	1050
200	MDF-30-650X200	MDF-30-700X200	MDF-30-750X200	MDF-30-800X200	MDF-30-850X200	MDF-30-900X200	MDF-30-950X200	MDF-30-1000X200	MDF-30-1050X200
250	MDF-30-650X250	MDF-30-700X250	MDF-30-750X250	MDF-30-800X250	MDF-30-850X250	MDF-30-900X250	MDF-30-950X250	MDF-30-1000X250	MDF-30-1050X250
300	MDF-30-650X300	MDF-30-700X300	MDF-30-750X300	MDF-30-800X300	MDF-30-850X300	MDF-30-900X300	MDF-30-950X300	MDF-30-1000X300	MDF-30-1050X300
350	MDF-30-650X350	MDF-30-700X350	MDF-30-750X350	MDF-30-800X350	MDF-30-850X350	MDF-30-900X350	MDF-30-950X350	MDF-30-1000X350	MDF-30-1050X350
400	MDF-30-650X400	MDF-30-700X400	MDF-30-750X400	MDF-30-800X400	MDF-30-850X400	MDF-30-900X400	MDF-30-950X400	MDF-30-1000X400	MDF-30-1050X400
450	MDF-30-650X450	MDF-30-700X450	MDF-30-750X450	MDF-30-800X450	MDF-30-850X450	MDF-30-900X450	MDF-30-950X450	MDF-30-1000X450	MDF-30-1050X450

## 2.11 Serrande tagliafuoco

ALTEZZA (mm)	LUNGHEZZA (mm)								
	650	700	750	800	850	900	950	1000	1050
500	MDF-30-650X500	MDF-30-700X500	MDF-30-750X500	MDF-30-800X500	MDF-30-850X500	MDF-30-900X500	MDF-30-950X500	MDF-30-1000X500	MDF-30-1050X500
550	MDF-30-650X550	MDF-30-700X550	MDF-30-750X550	MDF-30-800X550	MDF-30-850X550	MDF-30-900X550	MDF-30-950X550	MDF-30-1000X550	MDF-30-1050X550
600	MDF-30-650X600	MDF-30-700X600	MDF-30-750X600	MDF-30-800X600	MDF-30-850X600	MDF-30-900X600	MDF-30-950X600	MDF-30-1000X600	MDF-30-1050X600
650	MDF-30-650X650	MDF-30-700X650	MDF-30-750X650	MDF-30-800X650	MDF-30-850X650	MDF-30-900X650	MDF-30-950X650	MDF-30-1000X650	MDF-30-1050X650
700	MDF-30-650X700	MDF-30-700X700	MDF-30-750X700	MDF-30-800X700	MDF-30-850X700	MDF-30-900X700	MDF-30-950X700	MDF-30-1000X700	MDF-30-1050X700
750	MDF-30-650X750	MDF-30-700X750	MDF-30-750X750	MDF-30-800X750	MDF-30-850X750	MDF-30-900X750	MDF-30-950X750	MDF-30-1000X750	MDF-30-1050X750
800	MDF-30-650X800	MDF-30-700X800	MDF-30-750X800	MDF-30-800X800	MDF-30-850X800	MDF-30-900X800	MDF-30-950X800	MDF-30-1000X800	MDF-30-1050X800

ALTEZZA (mm)	LUNGHEZZA (mm)								
	1100	1150	1200	1250	1300	1350	1400	1450	1500
200	MDF-30-1100X200	MDF-30-1150X200	MDF-30-1200X200	MDF-30-1250X200	MDF-30-1300X200	MDF-30-1350X200	MDF-30-1400X200	MDF-30-1450X200	MDF-30-1500X200
250	MDF-30-1100X250	MDF-30-1150X250	MDF-30-1200X250	MDF-30-1250X250	MDF-30-1300X250	MDF-30-1350X250	MDF-30-1400X250	MDF-30-1450X250	MDF-30-1500X250
300	MDF-30-1100X300	MDF-30-1150X300	MDF-30-1200X300	MDF-30-1250X300	MDF-30-1300X300	MDF-30-1350X300	MDF-30-1400X300	MDF-30-1450X300	MDF-30-1500X300
350	MDF-30-1100X350	MDF-30-1150X350	MDF-30-1200X350	MDF-30-1250X350	MDF-30-1300X350	MDF-30-1350X350	MDF-30-1400X350	MDF-30-1450X350	MDF-30-1500X350
400	MDF-30-1100X400	MDF-30-1150X400	MDF-30-1200X400	MDF-30-1250X400	MDF-30-1300X400	MDF-30-1350X400	MDF-30-1400X400	MDF-30-1450X400	MDF-30-1500X400
450	MDF-30-1100X450	MDF-30-1150X450	MDF-30-1200X450	MDF-30-1250X450	MDF-30-1300X450	MDF-30-1350X450	MDF-30-1400X450	MDF-30-1450X450	MDF-30-1500X450
500	MDF-30-1100X500	MDF-30-1150X500	MDF-30-1200X500	MDF-30-1250X500	MDF-30-1300X500	MDF-30-1350X500	MDF-30-1400X500	MDF-30-1450X500	MDF-30-1500X500
550	MDF-30-1100X550	MDF-30-1150X550	MDF-30-1200X550	MDF-30-1250X550	MDF-30-1300X550	MDF-30-1350X550	MDF-30-1400X550	MDF-30-1450X550	MDF-30-1500X550
600	MDF-30-1100X600	MDF-30-1150X600	MDF-30-1200X600	MDF-30-1250X600	MDF-30-1300X600	MDF-30-1350X600	MDF-30-1400X600	MDF-30-1450X600	MDF-30-1500X600
650	MDF-30-1100X650	MDF-30-1150X650	MDF-30-1200X650	MDF-30-1250X650	MDF-30-1300X650	MDF-30-1350X650	MDF-30-1400X650	MDF-30-1450X650	MDF-30-1500X650
700	MDF-30-1100X700	MDF-30-1150X700	MDF-30-1200X700	MDF-30-1250X700	MDF-30-1300X700	MDF-30-1350X700	MDF-30-1400X700	MDF-30-1450X700	MDF-30-1500X700
750	MDF-30-1100X750	MDF-30-1150X750	MDF-30-1200X750	MDF-30-1250X750	MDF-30-1300X750	MDF-30-1350X750	MDF-30-1400X750	MDF-30-1450X750	MDF-30-1500X750
800	MDF-30-1100X800	MDF-30-1150X800	MDF-30-1200X800	MDF-30-1250X800	MDF-30-1300X800	MDF-30-1350X800	MDF-30-1400X800	MDF-30-1450X800	MDF-30-1500X800

### DATI TECNICI

SERRANDE TAGLIAFUOCO TESTATE SECONDO EN 1366-2 E CLASSIFICATE SECONDO EN 13501-3

#### LEGENDA

$v_e$  = installazione verticale

$h_o$  = installazione orizzontale

$i \leftrightarrow o$  = lato esposto al fuoco indifferente

Pa = Pascal

E = integrità

I = isolamento termico

S = tenuta ai fumi

M = comando di riarmo manuale

SR = comando con servomotore

#### Classificazioni di resistenza

	EI 120 S - 300 Pa	EI 90 S - 300 Pa
Muratura in calcestruzzo cellulare aerato spessore 150 mm ( $v_e$ $i \leftrightarrow o$ )	da 200x200 a 1200x800 SR/M	da 200x200 a 1200x800 SR/M

FS3  
termofusibile



CODICE	DESCRIZIONE
FS31-72	Termofusibile meccanico in rame 72°
FS31-100	Termofusibile meccanico in rame 95°

ME  
interruttore



CODICE	DESCRIZIONE
ME40	Microinterruttore per segnalazione serranda "chiusa" o "aperta"

M  
elettromagnete



CODICE	DESCRIZIONE
ME-33	Elettr. con aliment. 220V AC normalmente eccitato
MD-34	Elettr. con aliment. 220V AC normalmente diseccitato
ME-35	Elettr. con aliment. 24V DC normalmente eccitato
MD-36	Elettr. con aliment. 24V DC normalmente diseccitato

KS  
kit staffe



CODICE	DESCRIZIONE
KS1	Kit staffe inst. a solaio (4 PZ)
KS2	Kit staffe inst. parete leggera (4 PZ)

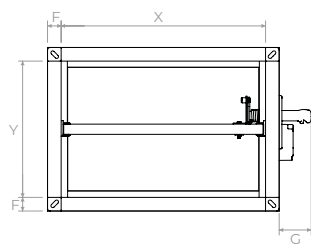
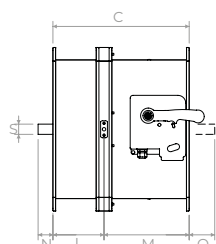

MDF30									
X	Y	C	L	M	F	G	N	O	S
B	H	400	150	250	40	95	H/2-155	H/2-255	30



## BTT25

### DESCRIZIONE CODICE

SERRANDA TAGLIAFUOCO  
(COMANDO MECCANICO):  
SERRANDA TAGLIAFUOCO  
(SERVOMOTORE):

**BTT-25-DØ**

Es. BTT-25-D150

**BTT-25M-DØ**

Es. BTT-25M-D150

### DESCRIZIONE

Serrande tagliafuoco marchiate CE certificate UNI EN 15650, classificate secondo UNI EN 13501-3 e testate secondo UNI EN 1366/2. Garantiscono una rapida interruzione del flusso d'aria in caso di incendio.

### INSTALLAZIONE

Installabili su condotte di aerazione.

### A RICHIESTA

Serrande eseguibili con flangia.  
Versione con guarnizioni per connessione ai canali.

### CARATTERISTICHE



Involucro in acciaio zincato con taglio termico intermedio.

Pala in fibrosilicato movimentata su perni di rotazione in acciaio alloggiati su boccole in ottone.

Provviste di connessione ai condotti ad innesto con dispositivo di sgancio termico tarato di serie a 72 °C.

### IMPIEGO

Impianti di condizionamento e ventilazione.

		
DIAMETRO Ø (mm)	BTT25	BTT25M
100	BTT-25-D100	BTT-25M-D100
125	BTT-25-D125	BTT-25M-D125
150	BTT-25-D150	BTT-25M-D150
160	BTT-25-D160	BTT-25M-D160
200	BTT-25-D200	BTT-25M-D200
250	BTT-25-D250	BTT-25M-D250
300	BTT-25-D300	BTT-25M-D300
315	BTT-25-D315	BTT-25M-D315

## 2.11 Serrande tagliafuoco

### DATI TECNICI

SERRANDE TAGLIAFUOCO TESTATE SECONDO EN 1366-2 E CLASSIFICATE SECONDO EN 13501-3

#### LEGENDA

$v_e$  = installazione verticale  
 $h_o$  = installazione orizzontale  
 $i \leftrightarrow o$  = lato esposto al fuoco indifferente  
 Pa = Pascal

E = integrità  
 I = isolamento termico  
 S = tenuta ai fumi  
 M = comando di riarmo manuale  
 SR = comando con servomotore

#### Classificazioni di resistenza BTT25 e BTT25M

	EI 120 S - 500 Pa	EI 90 S - 500 Pa	EI 60 S - 500 Pa
Muratura in calcestruzzo cellulare aerato spessore 100 mm ( $v_e$ $i \leftrightarrow o$ )	da DN 100 a DN 315 SR/M	da DN 100 a DN 315 SR/M	da DN 100 a DN 315 SR/M
Lastre di cartongesso tipo F spessore 100 mm ( $v_e$ $i \leftrightarrow o$ )	da DN 100 a DN 315 SR/M	da DN 100 a DN 315 SR/M	da DN 100 a DN 315 SR/M
Solaio in calcestruzzo cellulare aerato spessore 150 mm ( $h_o$ $i \leftrightarrow o$ )	da DN 100 a DN 315 SR/M	da DN 100 a DN 315 SR/M	da DN 100 a DN 315 SR/M

#### BTT25

FS3  
termofusibile



CODICE	DESCRIZIONE
FS31-72	Termofusibile meccanico in rame 72°
FS31-100	Termofusibile meccanico in rame 95°

M  
elettromagnete



CODICE	DESCRIZIONE
ME-33	Eletr. con aliment. 220V AC normalmente eccitato
MD-34	Eletr. con aliment. 220V AC normalmente diseccitato
ME-35	Eletr. con aliment. 24V DC normalmente eccitato
MD-36	Eletr. con aliment. 24V DC normalmente diseccitato

#### BTT25M

BFL  
motore con termofusibile



CODICE	DESCRIZIONE
BFL24T	24V - On/Off
BFL24TST	24V - On/Off
BFL230T	230V - On/Off

Tutti i BFL hanno N° 2 contatti di segnalazione finecorsa. Le versioni BFL...ST hanno le spine precablate per sistema SBS-Control

BKN  
unità di alimentazione



CODICE	DESCRIZIONE
BKN23024	Unità di alimentazione e comunicazione da installare sulla serranda tagliafuoco. Collegamento al quadro con linea a 2 poli.

BKS  
unità di controllo



CODICE	DESCRIZIONE
BKS241B	Unità di controllo e comunicazione per una serranda da installare nel quadro di comando. Collegamento al BKN con linea a 2 poli.

BKS2  
unità di controllo



CODICE	DESCRIZIONE
BKS249A	Unità di controllo e comunicazione per gruppi fino a nove serrande, da installare nel quadro di comando. Collegamento ad ogni BKN con linea a 2 poli.

### DIMENSIONI

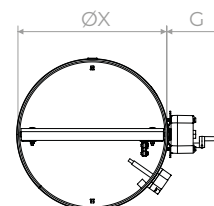
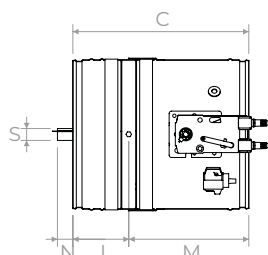
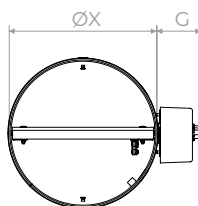
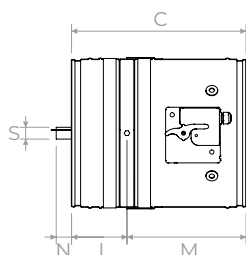

BTT25						
X	C	L	M	G	N	S
D-2	370	117,5	252,5	94	Ø/2-125	25

BTT25M						
X	C	L	M	G	N	S
D-2	370	117,5	252,5	115	Ø/2-125	25



## BTT30

### DESCRIZIONE CODICE

SERRANDA TAGLIAFUOCO : **BTT-30-DØ** Es. BTT-30-D400

### DESCRIZIONE

Serranda tagliafuoco marchiata CE certificata UNI EN 15650, classificata secondo UNI EN 13501-3 e testata secondo UNI EN 1366/2.

Garantiscono una rapida interruzione del flusso d'aria in caso di incendio.

### INSTALLAZIONE

Installabili su condotte di aerazione.

### A RICHIESTA

Serrande eseguibili con flangia.

Versione con guarnizioni per connessione ai canali.



### CARATTERISTICHE

Involucro in acciaio zincato di forte spessore con taglio termico intermedio. Pala in fibrosilicato movimentata su perni di rotazione in acciaio alloggiati su boccole in ottone.

Proviste di connessione ai condotti ad innesto con dispositivo di sgancio termico tarato di serie a 72 °C.

### IMPIEGO

Impianti di condizionamento e ventilazione.

	
DIAMETRO Ø (mm)	BTT30
200	BTT-30-D200
250	BTT-30-D250
300	BTT-30-D300
315	BTT-30-D315
355	BTT-30-D355
400	BTT-30-D400
450	BTT-30-D450
500	BTT-30-D500
560	BTT-30-D560
600	BTT-30-D600
630	BTT-30-D630
710	BTT-30-D710
800	BTT-30-D800



## 2.11 Serrande tagliafuoco

### DATI TECNICI

SERRANDA TAGLIAFUOCO TESTATA SECONDO EN 1366-2 E CLASSIFICATA SECONDO EN 13501-3

#### LEGENDA

$v_e$  = installazione verticale

$h_o$  = installazione orizzontale

$i \leftrightarrow o$  = lato esposto al fuoco indifferente

Pa = Pascal

E = integrità

I = isolamento termico

S = tenuta ai fumi

M = comando di riarmo manuale

SR = comando con servomotore

Classificazioni di resistenza	
	EI 120 S - 500 Pa
Muratura in laterizi pieni intonacata spessore 150 mm ( $v_e$ $i \leftrightarrow o$ )	da DN 200 a DN 800 SR/M
Solaio in calcestruzzo armato spessore 150 mm ( $h_o$ $i \leftrightarrow o$ ) necessario utilizzo kit staffe KS1	da DN 200 a DN 800 SR/M
Lastre in cartongesso tipo F spessore 100 mm ( $v_e$ $i \leftrightarrow o$ ) necessario utilizzo kit staffe KS2	da DN 200 a DN 630 SR/M

**FS3**  
termofusibile



CODICE	DESCRIZIONE
FS31-72	Termofusibile meccanico in rame 72°
FS31-100	Termofusibile meccanico in rame 95°

**ME**  
interruttore



CODICE	DESCRIZIONE
ME40	Microinterruttore per segnalazione serranda "chiusa" o "aperta"

**M**  
elettromagnete



CODICE	DESCRIZIONE
ME-33	Eletr. con aliment. 220V AC normalmente eccitato
MD-34	Eletr. con aliment. 220V AC normalmente diseccitato
ME-35	Eletr. con aliment. 24V DC normalmente eccitato
MD-36	Eletr. con aliment. 24V DC normalmente diseccitato

**KS**  
kit staffe



CODICE	DESCRIZIONE
KS1	Kit staffe inst. a solaio (4 PZ)
KS2	Kit staffe inst. parete leggera (4 PZ)

### DIMENSIONI

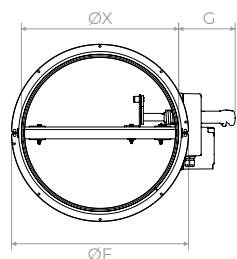
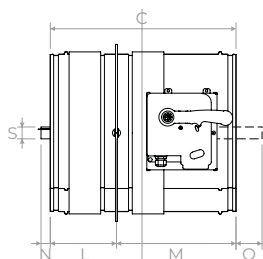

BTT30								
X	C	L	M	F	G	N	O	S
D-2	470	167,5	302,5	D+50	142	Ø/2-177	Ø/2-312	30

# 3.0 KIT PER IMPIANTI CANALIZZATI



## EASY KIT MOTORIZZATI

EASY-KIT consente di realizzare velocemente un preventivo di massima, del materiale necessario alla realizzazione di un impianto di zonificazione Koolnova per la gestione delle temperature, locale per locale, negli impianti canalizzati.



AIR CONTROL ha pensato di facilitare la preventivazione dei sistemi di zonificazione KOOLNOVA attraverso dei KIT che comprendono tutti i componenti necessari per gestire il controllo delle temperature negli impianti canalizzati sia con sistema RADIO che a FILO, in versione serranda o bocchetta motorizzata. Questo strumento non è pensato per sostituire una progettazione accurata di questa tipologia di impianti, ma permette in maniera rapida e semplice di ottenere una stima dei costi delle seguenti tipologie di sistemi di controllo:

### 1. SISTEMA DI ZONIFICAZIONE KOOLNOVA CON COMANDI RADIO (SOLUZIONE SENZA CABLAGGI AI TERMOSTATI)

Qui di seguito uno schema esemplificativo dei sistemi RADIO in versione SERRANDE e BOCCHETTE MOTORIZZATE che comprendono la centralina (1), i termostati Radio (2/3), l'interfaccia di comunicazione con la canalizzata (4), le serrande o le bocchette motorizzate (5) e come optional consigliato il kit di sanificazione attiva da inserire nel plenum (6).

KIT RADIO CON SERRANDE MOTORIZZATE

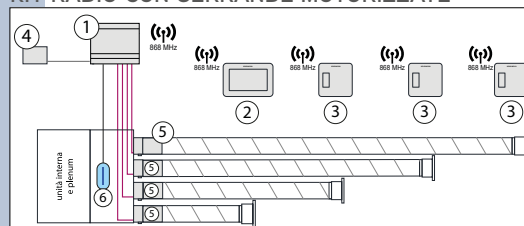

KIT RADIO CON BOCCHETTE MOTORIZZATE

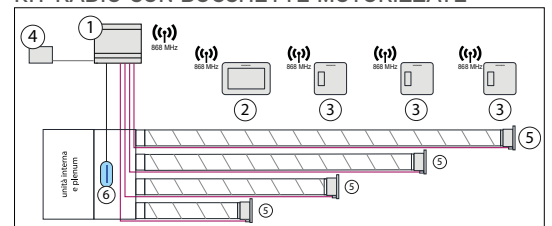

### 2. SISTEMA DI ZONIFICAZIONE KOOLNOVA CON COMANDI A FILO (SOLUZIONE CON CABLAGGI AI TERMOSTATI)

Qui di seguito uno schema esemplificativo dei sistemi a FILO in versione SERRANDE e BOCCHETTE MOTORIZZATE che comprendono la centralina (1), i termostati a FILO (2/3), l'interfaccia di comunicazione con la canalizzata (4), le serrande o le bocchette motorizzate (5) e come optional consigliato il kit di sanificazione attiva da inserire nel plenum (6).

KIT FILO CON SERRANDE MOTORIZZATE

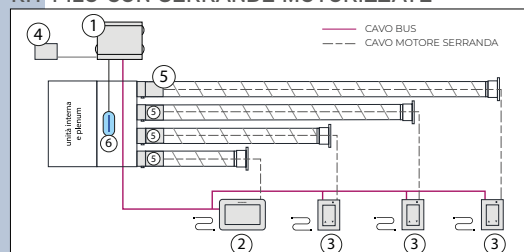

KIT FILO CON BOCCHETTE MOTORIZZATE

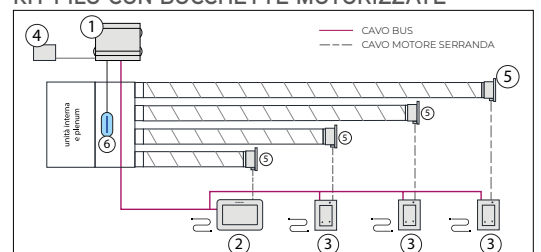

# 3.0 KIT PER IMPIANTI CANALIZZATI

## COMPONENTI COMPRESI NEI KIT MOTORIZZATI

### KIT RADIO

①	CENTRALINA		CENTRALINA RADIO
②	COMANDI		COMANDO RADIO ETERNAL MASTER *
③			COMANDO RADIO SMART SLAVE
④	INTERFACCIE		INTERFACCIA INFRAROSSI
			INTERFACCIA FILO
			INTERFACCIA FANCOIL
⑤	SERRANDA MOTORIZZATA BOCCHETTA MOTORIZZATA		SERRANDA MOTORIZZATA CIRCOLARE
			BOCCHETTA MOTORIZZATA

### KIT FILO

①	CENTRALINA		CENTRALINA 3G
②	COMANDI		CENTRALIZZATORE ETERNAL A FILO *
③			COMANDO A FILO
③			COMANDO SMART A FILO
④	INTERFACCIE		INTERFACCIA INFRAROSSI
			INTERFACCIA FILO
			INTERFACCIA FANCOIL
⑤	SERRANDA MOTORIZZATA BOCCHETTA MOTORIZZATA		SERRANDA MOTORIZZATA CIRCOLARE
			BOCCHETTA MOTORIZZATA

## GUIDA RAPIDA ALLA SCELTA DEL KIT DI ZONIFICAZIONE

### 1. SCEGLI LA TIPOLOGIA DI SISTEMA DI ZONIFICAZIONE KOOLNOVA IN FUNZIONE DELLE TUE ESIGENZE:

- a. SISTEMA RADIO CON SERRANDE MOTORIZZATE (pag. 222)
- b. SISTEMA RADIO CON BOCCHETTE MOTORIZZATE (pag. 224)
- c. SISTEMA FILO CON SERRANDE MOTORIZZATE (pag. 226)
- d. SISTEMA FILO CON BOCCHETTE MOTORIZZATE (pag. 227)

### 2. SCEGLI IL NUMERO DI ZONE CHE IL SISTEMA DEVE CONTROLLARE: DA 2 A 7 ZONE

### 3. SCEGLI IL TUO KIT IN FUNZIONE DELLA TIPOLOGIA DI INTERFACCIA KOOLNOVA CHE PUÒ COMUNICARE CON LE SEGUENTI TIPOLOGIE DI MACCHINE DI CONDIZIONAMENTO CANALIZZATE:

INTERFACCIA INFRAROSSI  
**NH-CIR-INVERTER**

PER MACCHINE AD ESPANSIONE DIRETTA  
CON KIT TELECOMANDO INFRAROSSI



INTERFACCIA A FILO  
**NH-CFI-CDZ**

PER MACCHINE AD ESPANSIONE DIRETTA  
CON COMANDO A FILO



INTERFACCIA FANCOIL  
**NH-GTP-UNI**

PER FANCOIL IDRONICA CON VENTILATORE ON/OFF  
OPPURE INVERTER



ESEMPIO PRATICO IDENTIFICAZIONE KIT DI ZONIFICAZIONE DI 5 ZONE CON COMANDI RADIO E SERRANDE CIRCOLARI MOTORIZZATE DA ABBINARE AD UNA MACCHINA AD ESPANSIONE DIRETTA CON COMANDO A FILO.

KIT RADIO CON SERRANDA

SCEGLI IL KIT IN FUNZIONE DELL'INTERFACCIA

ESPANSIONE DIRETTA KIT TELECOMANDO IR

**ESPANSIONE DIRETTA CON COMANDO A FILO CFI**

FANCOIL AD ACQUA GTP



CODICE KIT		CODICE KIT		CODICE KIT	
5KITMOT-S-RN-IR		5KITMOT-S-RN-CFI-...*		5KITMOT-S-RN-GTP	
CODICE	Q.TÀ	CODICE	Q.TÀ	CODICE	Q.TÀ
KN-RADIO-WIFI	1	KN-RADIO-WIFI	1	KN-RADIO-WIFI	1
KN-ETERNAL-M	1	KN-ETERNAL-M	1	KN-ETERNAL-M	1
KN-SMART-S	4	KN-SMART-S	4	KN-SMART-S	4
NH-CO-150-SLAVE	3	NH-CO-150-SLAVE	3	NH-CO-150-SLAVE	3
NH-CO-200-SLAVE	2	NH-CO-200-SLAVE	2	NH-CO-200-SLAVE	2
NH-CIR-INVERTER	1	NH-CFI-...*	1	NH-GTP-UNI	1

GUIDA ALLA LETTURA DEL CODICE

**KITMOT**  
KIT MOTORIZZATO

Esempio

**4KITMOT-S-RN-CFI-DAI**



NR° ZONE	TIPOLOGIA KIT	ELEMENTI MOT	TIPOLOGIA SISTEMA	TIPOLOGIA INTERFACCIA
2			<b>RN</b> (radio) 800 MHz 	IR 
3		SERRANDA <b>S</b> 	<b>RB</b> (radio) 800 MHz 	<b>CFI-...</b> 
<b>4</b>	<b>KITMOT</b>	<b>BOCCHETTA</b> <b>B</b> 	<b>F</b> (filo) 	<b>GTP</b> 
5			<b>FN</b> (filo) 	<b>NOINT</b> 
6			<b>FB</b> (filo) 	
7				

**NOTE:** PER UNA GESTIONE PIÙ SEMPLICE DEGLI STOCK DI MAGAZZINO È POSSIBILE ORDINARE I KIT ZONIFICAZIONE **SENZA INTERFACCIA** DI COMUNICAZIONE ATTRAVERSO TUTTI I CODICI DEI KIT DA 2 A 7 ZONE CON FINALE DEL CODICE **NOINT**.

SE VUOI AGGIUNGERE AL TUO KIT ZONIFICAZIONE TUTTA LA DISTRIBUZIONE AEREALE SELEZIONA IN AGGIUNTA IL CORRISPETTIVO KIT DISTRIBUZIONE AEREALE CHE SCEGLIERAI IN FUNZIONE DELLE VARIE TIPOLOGIE DI DIFFUSORI DI MANDATA. RICORDATI CHE SE HAI SELEZIONATO UN **KIT CON BOCCHETTE MOTORIZZATE** GLI UNICI **KIT DISTRIBUZIONE COMPATIBILI** SONO QUELLI CON **CODICE FINALE PLP**.

## 3.1 Sistema motorizzato con comandi radio



### KIT RADIO CON SERRANDA

*da 2 a 7 zone*

COMANDI NERI

PAG. 222

COMANDI BIANCHI

PAG. 223



### KIT RADIO CON BOCCHETTA

*da 2 a 7 zone*

COMANDI NERI

PAG. 224

COMANDI BIANCHI

PAG. 225

## 3.2 Sistema motorizzato con comandi a filo



### KIT FILO CON SERRANDA

*da 2 a 7 zone*

COMANDI MISTI

PAG. 226



### KIT FILO CON BOCCHETTA

*da 2 a 7 zone*

COMANDI MISTI

PAG. 227



### KIT FILO CON SERRANDA

*da 2 a 7 zone*

COMANDI NERI

PAG. 228

COMANDI BIANCHI

PAG. 229



### KIT FILO CON BOCCHETTA

*da 2 a 7 zone*

COMANDI NERI

PAG. 230

COMANDI BIANCHI

PAG. 231

COMING  
SOON

COMING  
SOON



## KIT RADIO CON SERRANDA COMANDI NERI

**RN**

SCEGLI IL KIT IN FUNZIONE DELL'INTERFACCIA

ESPANSIONE DIRETTA KIT TELECOMANDO IR	ESPANSIONE DIRETTA CON COMANDO A FILO CFI	FANCOIL AD ACQUA GTP

\* Tabella codici interfaccia a filo pag. 42

## 2 ZONE

CODICE KIT		CODICE KIT		CODICE KIT	
2KITMOT-S-RN-IR		2KITMOT-S-RN-CFI-...*		2KITMOT-S-RN-GTP	
CODICE	Q.TÀ	CODICE	Q.TÀ	CODICE	Q.TÀ
KN-RADIO-WIFI	1	KN-RADIO-WIFI	1	KN-RADIO-WIFI	1
KN-ETERNAL-M	1	KN-ETERNAL-M	1	KN-ETERNAL-M	1
KN-SMART-S	1	KN-SMART-S	1	KN-SMART-S	1
NH-CO-150-SLAVE	2	NH-CO-150-SLAVE	2	NH-CO-150-SLAVE	2
NH-CIR-INVERTER	1	NH-CFI-...*	1	NH-GTP-UNI	1

## 3 ZONE

CODICE KIT		CODICE KIT		CODICE KIT	
3KITMOT-S-RN-IR		3KITMOT-S-RN-CFI-...*		3KITMOT-S-RN-GTP	
CODICE	Q.TÀ	CODICE	Q.TÀ	CODICE	Q.TÀ
KN-RADIO-WIFI	1	KN-RADIO-WIFI	1	KN-RADIO-WIFI	1
KN-ETERNAL-M	1	KN-ETERNAL-M	1	KN-ETERNAL-M	1
KN-SMART-S	2	KN-SMART-S	2	KN-SMART-S	2
NH-CO-150-SLAVE	2	NH-CO-150-SLAVE	2	NH-CO-150-SLAVE	2
NH-CO-200-SLAVE	1	NH-CO-200-SLAVE	1	NH-CO-200-SLAVE	1
NH-CIR-INVERTER	1	NH-CFI-...*	1	NH-GTP-UNI	1

## 4 ZONE

CODICE KIT		CODICE KIT		CODICE KIT	
4KITMOT-S-RN-IR		4KITMOT-S-RN-CFI-...*		4KITMOT-S-RN-GTP	
CODICE	Q.TÀ	CODICE	Q.TÀ	CODICE	Q.TÀ
KN-RADIO-WIFI	1	KN-RADIO-WIFI	1	KN-RADIO-WIFI	1
KN-ETERNAL-M	1	KN-ETERNAL-M	1	KN-ETERNAL-M	1
KN-SMART-S	3	KN-SMART-S	3	KN-SMART-S	3
NH-CO-150-SLAVE	3	NH-CO-150-SLAVE	3	NH-CO-150-SLAVE	3
NH-CO-200-SLAVE	1	NH-CO-200-SLAVE	1	NH-CO-200-SLAVE	1
NH-CIR-INVERTER	1	NH-CFI-...*	1	NH-GTP-UNI	1

## 5 ZONE

CODICE KIT		CODICE KIT		CODICE KIT	
5KITMOT-S-RN-IR		5KITMOT-S-RN-CFI-...*		5KITMOT-S-RN-GTP	
CODICE	Q.TÀ	CODICE	Q.TÀ	CODICE	Q.TÀ
KN-RADIO-WIFI	1	KN-RADIO-WIFI	1	KN-RADIO-WIFI	1
KN-ETERNAL-M	1	KN-ETERNAL-M	1	KN-ETERNAL-M	1
KN-SMART-S	4	KN-SMART-S	4	KN-SMART-S	4
NH-CO-150-SLAVE	3	NH-CO-150-SLAVE	3	NH-CO-150-SLAVE	3
NH-CO-200-SLAVE	2	NH-CO-200-SLAVE	2	NH-CO-200-SLAVE	2
NH-CIR-INVERTER	1	NH-CFI-...*	1	NH-GTP-UNI	1

## 6 ZONE

CODICE KIT		CODICE KIT		CODICE KIT	
6KITMOT-S-RN-IR		6KITMOT-S-RN-CFI-...*		6KITMOT-S-RN-GTP	
CODICE	Q.TÀ	CODICE	Q.TÀ	CODICE	Q.TÀ
KN-RADIO-WIFI	1	KN-RADIO-WIFI	1	KN-RADIO-WIFI	1
KN-ETERNAL-M	1	KN-ETERNAL-M	1	KN-ETERNAL-M	1
KN-SMART-S	5	KN-SMART-S	5	KN-SMART-S	5
NH-CO-150-SLAVE	4	NH-CO-150-SLAVE	4	NH-CO-150-SLAVE	4
NH-CO-200-SLAVE	2	NH-CO-200-SLAVE	2	NH-CO-200-SLAVE	2
NH-CIR-INVERTER	1	NH-CFI-...*	1	NH-GTP-UNI	1

## 7 ZONE

CODICE KIT		CODICE KIT		CODICE KIT	
7KITMOT-S-RN-IR		7KITMOT-S-RN-CFI-...*		7KITMOT-S-RN-GTP	
CODICE	Q.TÀ	CODICE	Q.TÀ	CODICE	Q.TÀ
KN-RADIO-WIFI	1	KN-RADIO-WIFI	1	KN-RADIO-WIFI	1
KN-ETERNAL-M	1	KN-ETERNAL-M	1	KN-ETERNAL-M	1
KN-SMART-S	6	KN-SMART-S	6	KN-SMART-S	6
NH-CO-150-SLAVE	4	NH-CO-150-SLAVE	4	NH-CO-150-SLAVE	4
NH-CO-200-SLAVE	3	NH-CO-200-SLAVE	3	NH-CO-200-SLAVE	3
NH-CIR-INVERTER	1	NH-CFI-...*	1	NH-GTP-UNI	1

**NOTE:** PER UNA GESTIONE PIÙ SEMPLICE DEGLI STOCK DI MAGAZZINO È POSSIBILE ORDINARE I KIT ZONIFICAZIONE SENZA INTERFACCIA DI COMUNICAZIONE ATTRAVERSO TUTTI I CODICI DEI KIT DA 2 A 7 ZONE CON FINALE DEL CODICE NOINT. COMPLETA TUO KIT ZONIFICAZIONE CON I KIT DISTRIBUZIONE COMPATIBILI.



868 MHz

## KIT RADIO CON SERRANDA COMANDI BIANCHI

**RB**

SCEGLI IL KIT IN FUNZIONE DELL'INTERFACCIA

ESPANSIONE DIRETTA KIT TELECOMANDO IR	ESPANSIONE DIRETTA CON COMANDO A FILO CFI	FANCOIL AD ACQUA GTP

\* Tabella codici interfaccia a filo pag. 42

## 2 ZONE

CODICE KIT		CODICE KIT		CODICE KIT	
2KITMOT-S-RB-IR		2KITMOT-S-RB-CFI-...*		2KITMOT-S-RB-GTP	
CODICE	Q.TÀ	CODICE	Q.TÀ	CODICE	Q.TÀ
KN-RADIO-WIFI	1	KN-RADIO-WIFI	1	KN-RADIO-WIFI	1
KB-ETERNAL-M	1	KB-ETERNAL-M	1	KB-ETERNAL-M	1
KB-SMART-S	1	KB-SMART-S	1	KB-SMART-S	1
NH-CO-150-SLAVE	2	NH-CO-150-SLAVE	2	NH-CO-150-SLAVE	2
NH-CIR-INVERTER	1	NH-CFI-...*	1	NH-GTP-UNI	1

## 3 ZONE

CODICE KIT		CODICE KIT		CODICE KIT	
3KITMOT-S-RB-IR		3KITMOT-S-RB-CFI-...*		3KITMOT-S-RB-GTP	
CODICE	Q.TÀ	CODICE	Q.TÀ	CODICE	Q.TÀ
KN-RADIO-WIFI	1	KN-RADIO-WIFI	1	KN-RADIO-WIFI	1
KB-ETERNAL-M	1	KB-ETERNAL-M	1	KB-ETERNAL-M	1
KB-SMART-S	2	KB-SMART-S	2	KB-SMART-S	2
NH-CO-150-SLAVE	2	NH-CO-150-SLAVE	2	NH-CO-150-SLAVE	2
NH-CO-200-SLAVE	1	NH-CO-200-SLAVE	1	NH-CO-200-SLAVE	1
NH-CIR-INVERTER	1	NH-CFI-...*	1	NH-GTP-UNI	1

## 4 ZONE

CODICE KIT		CODICE KIT		CODICE KIT	
4KITMOT-S-RB-IR		4KITMOT-S-RB-CFI-...*		4KITMOT-S-RB-GTP	
CODICE	Q.TÀ	CODICE	Q.TÀ	CODICE	Q.TÀ
KN-RADIO-WIFI	1	KN-RADIO-WIFI	1	KN-RADIO-WIFI	1
KB-ETERNAL-M	1	KB-ETERNAL-M	1	KB-ETERNAL-M	1
KB-SMART-S	3	KB-SMART-S	3	KB-SMART-S	3
NH-CO-150-SLAVE	3	NH-CO-150-SLAVE	3	NH-CO-150-SLAVE	3
NH-CO-200-SLAVE	1	NH-CO-200-SLAVE	1	NH-CO-200-SLAVE	1
NH-CIR-INVERTER	1	NH-CFI-...*	1	NH-GTP-UNI	1

## 5 ZONE

CODICE KIT		CODICE KIT		CODICE KIT	
5KITMOT-S-RB-IR		5KITMOT-S-RB-CFI-...*		5KITMOT-S-RB-GTP	
CODICE	Q.TÀ	CODICE	Q.TÀ	CODICE	Q.TÀ
KN-RADIO-WIFI	1	KN-RADIO-WIFI	1	KN-RADIO-WIFI	1
KB-ETERNAL-M	1	KB-ETERNAL-M	1	KB-ETERNAL-M	1
KB-SMART-S	4	KB-SMART-S	4	KB-SMART-S	4
NH-CO-150-SLAVE	3	NH-CO-150-SLAVE	3	NH-CO-150-SLAVE	3
NH-CO-200-SLAVE	2	NH-CO-200-SLAVE	2	NH-CO-200-SLAVE	2
NH-CIR-INVERTER	1	NH-CFI-...*	1	NH-GTP-UNI	1

## 6 ZONE

CODICE KIT		CODICE KIT		CODICE KIT	
6KITMOT-S-RB-IR		6KITMOT-S-RB-CFI-...*		6KITMOT-S-RB-GTP	
CODICE	Q.TÀ	CODICE	Q.TÀ	CODICE	Q.TÀ
KN-RADIO-WIFI	1	KN-RADIO-WIFI	1	KN-RADIO-WIFI	1
KB-ETERNAL-M	1	KB-ETERNAL-M	1	KB-ETERNAL-M	1
KB-SMART-S	5	KB-SMART-S	5	KB-SMART-S	5
NH-CO-150-SLAVE	4	NH-CO-150-SLAVE	4	NH-CO-150-SLAVE	4
NH-CO-200-SLAVE	2	NH-CO-200-SLAVE	2	NH-CO-200-SLAVE	2
NH-CIR-INVERTER	1	NH-CFI-...*	1	NH-GTP-UNI	1

## 7 ZONE

CODICE KIT		CODICE KIT		CODICE KIT	
7KITMOT-S-RB-IR		7KITMOT-S-RB-CFI-...*		7KITMOT-S-RB-GTP	
CODICE	Q.TÀ	CODICE	Q.TÀ	CODICE	Q.TÀ
KN-RADIO-WIFI	1	KN-RADIO-WIFI	1	KN-RADIO-WIFI	1
KB-ETERNAL-M	1	KB-ETERNAL-M	1	KB-ETERNAL-M	1
KB-SMART-S	6	KB-SMART-S	6	KB-SMART-S	6
NH-CO-150-SLAVE	4	NH-CO-150-SLAVE	4	NH-CO-150-SLAVE	4
NH-CO-200-SLAVE	3	NH-CO-200-SLAVE	3	NH-CO-200-SLAVE	3
NH-CIR-INVERTER	1	NH-CFI-...*	1	NH-GTP-UNI	1

**NOTE:** PER UNA GESTIONE PIÙ SEMPLICE DEGLI STOCK DI MAGAZZINO È POSSIBILE ORDINARE I KIT ZONIFICAZIONE SENZA INTERFACCIA DI COMUNICAZIONE ATTRAVERSO TUTTI I CODICI DEI KIT DA 2 A 7 ZONE CON FINALE DEL CODICE NOINT. COMPLETA TUO KIT ZONIFICAZIONE CON I KIT DISTRIBUZIONE COMPATIBILI.



## KIT RADIO CON BOCCHETTA COMANDI NERI

**RN**

SCEGLI IL KIT IN FUNZIONE DELL'INTERFACCIA

ESPANSIONE DIRETTA KIT TELECOMANDO IR	ESPANSIONE DIRETTA CON COMANDO A FILO CFI	FANCOIL AD ACQUA GTP
		

\* Tabella codici interfaccia a filo pag. 42

## 2 ZONE

CODICE KIT		CODICE KIT		CODICE KIT	
2KITMOT-B-RN-IR		2KITMOT-B-RN-CFI-...*		2KITMOT-B-RN-GTP	
CODICE	Q.TÀ	CODICE	Q.TÀ	CODICE	Q.TÀ
KN-RADIO-WIFI	1	KN-RADIO-WIFI	1	KN-RADIO-WIFI	1
KN-ETERNAL-M	1	KN-ETERNAL-M	1	KN-ETERNAL-M	1
KN-SMART-S	1	KN-SMART-S	1	KN-SMART-S	1
NH-ES-300X150	2	NH-ES-300X150	2	NH-ES-300X150	2
NH-BP-200X150	1	NH-BP-200X150	1	NH-BP-200X150	1
NH-CIR-INVERTER	1	NH-CFI-...*	1	NH-GTP-UNI	1

## 3 ZONE

CODICE KIT		CODICE KIT		CODICE KIT	
3KITMOT-B-RN-IR		3KITMOT-B-RN-CFI-...*		3KITMOT-B-RN-GTP	
CODICE	Q.TÀ	CODICE	Q.TÀ	CODICE	Q.TÀ
KN-RADIO-WIFI	1	KN-RADIO-WIFI	1	KN-RADIO-WIFI	1
KN-ETERNAL-M	1	KN-ETERNAL-M	1	KN-ETERNAL-M	1
KN-SMART-S	2	KN-SMART-S	2	KN-SMART-S	2
NH-ES-300X150	2	NH-ES-300X150	2	NH-ES-300X150	2
NH-ES-400X150	1	NH-ES-400X150	1	NH-ES-400X150	1
NH-BP-200X150	1	NH-BP-200X150	1	NH-BP-200X150	1
NH-CIR-INVERTER	1	NH-CFI-...*	1	NH-GTP-UNI	1

## 4 ZONE

CODICE KIT		CODICE KIT		CODICE KIT	
4KITMOT-B-RN-IR		4KITMOT-B-RN-CFI-...*		4KITMOT-B-RN-GTP	
CODICE	Q.TÀ	CODICE	Q.TÀ	CODICE	Q.TÀ
KN-RADIO-WIFI	1	KN-RADIO-WIFI	1	KN-RADIO-WIFI	1
KN-ETERNAL-M	1	KN-ETERNAL-M	1	KN-ETERNAL-M	1
KN-SMART-S	3	KN-SMART-S	3	KN-SMART-S	3
NH-ES-300X150	3	NH-ES-300X150	3	NH-ES-300X150	3
NH-ES-400X150	1	NH-ES-400X150	1	NH-ES-400X150	1
NH-BP-200X150	1	NH-BP-200X150	1	NH-BP-200X150	1
NH-CIR-INVERTER	1	NH-CFI-...*	1	NH-GTP-UNI	1

## 5 ZONE

CODICE KIT		CODICE KIT		CODICE KIT	
5KITMOT-B-RN-IR		5KITMOT-B-RN-CFI-...*		5KITMOT-B-RN-GTP	
CODICE	Q.TÀ	CODICE	Q.TÀ	CODICE	Q.TÀ
KN-RADIO-WIFI	1	KN-RADIO-WIFI	1	KN-RADIO-WIFI	1
KN-ETERNAL-M	1	KN-ETERNAL-M	1	KN-ETERNAL-M	1
KN-SMART-S	4	KN-SMART-S	4	KN-SMART-S	4
NH-ES-300X150	3	NH-ES-300X150	3	NH-ES-300X150	3
NH-ES-400X150	2	NH-ES-400X150	2	NH-ES-400X150	2
NH-BP-200X150	1	NH-BP-200X150	1	NH-BP-200X150	1
NH-CIR-INVERTER	1	NH-CFI-...*	1	NH-GTP-UNI	1

## 6 ZONE

CODICE KIT		CODICE KIT		CODICE KIT	
6KITMOT-B-RN-IR		6KITMOT-B-RN-CFI-...*		6KITMOT-B-RN-GTP	
CODICE	Q.TÀ	CODICE	Q.TÀ	CODICE	Q.TÀ
KN-RADIO-WIFI	1	KN-RADIO-WIFI	1	KN-RADIO-WIFI	1
KN-ETERNAL-M	1	KN-ETERNAL-M	1	KN-ETERNAL-M	1
KN-SMART-S	5	KN-SMART-S	5	KN-SMART-S	5
NH-ES-300X150	4	NH-ES-300X150	4	NH-ES-300X150	4
NH-ES-400X150	2	NH-ES-400X150	2	NH-ES-400X150	2
NH-BP-200X150	1	NH-BP-200X150	1	NH-BP-200X150	1
NH-CIR-INVERTER	1	NH-CFI-...*	1	NH-GTP-UNI	1

## 7 ZONE

CODICE KIT		CODICE KIT		CODICE KIT	
7KITMOT-B-RN-IR		7KITMOT-B-RN-CFI-...*		7KITMOT-B-RN-GTP	
CODICE	Q.TÀ	CODICE	Q.TÀ	CODICE	Q.TÀ
KN-RADIO-WIFI	1	KN-RADIO-WIFI	1	KN-RADIO-WIFI	1
KN-ETERNAL-M	1	KN-ETERNAL-M	1	KN-ETERNAL-M	1
KN-SMART-S	6	KN-SMART-S	6	KN-SMART-S	6
NH-ES-300X150	4	NH-ES-300X150	4	NH-ES-300X150	4
NH-ES-400X150	3	NH-ES-400X150	3	NH-ES-400X150	3
NH-BP-200X150	1	NH-BP-200X150	1	NH-BP-200X150	1
NH-CIR-INVERTER	1	NH-CFI-...*	1	NH-GTP-UNI	1

**NOTE:** PER UNA GESTIONE PIÙ SEMPLICE DEGLI STOCK DI MAGAZZINO È POSSIBILE ORDINARE I KIT ZONIFICAZIONE SENZA INTERFACCIA DI COMUNICAZIONE ATTRAVERSO TUTTI I CODICI DEI KIT DA 2 A 7 ZONE CON FINALE DEL CODICE NOINT. COMPLETA TUO KIT ZONIFICAZIONE CON I KIT DISTRIBUZIONE COMPATIBILI.



## 3.1 Sistema motorizzato con comandi radio



### KIT RADIO CON BOCCHETTA COMANDI BIANCHI

**RB**

SCEGLI IL KIT IN FUNZIONE DELL'INTERFACCIA

ESPANSIONE DIRETTA KIT TELECOMANDO IR	ESPANSIONE DIRETTA CON COMANDO A FILO CFI	FANCOIL AD ACQUA GTP
		

\* Tabella codici interfaccia a filo pag. 42

COMING SOON

## 2 ZONE

CODICE KIT		CODICE KIT		CODICE KIT	
2KITMOT-B-RB-IR		2KITMOT-B-RB-CFI-...*		2KITMOT-B-RB-GTP	
CODICE	Q.TÀ	CODICE	Q.TÀ	CODICE	Q.TÀ
KN-RADIO-WIFI	1	KN-RADIO-WIFI	1	KN-RADIO-WIFI	1
KB-ETERNAL-M	1	KB-ETERNAL-M	1	KB-ETERNAL-M	1
KB-SMART-S	1	KB-SMART-S	1	KB-SMART-S	1
NH-ES-300X150	2	NH-ES-300X150	2	NH-ES-300X150	2
NH-BP-200X150	1	NH-BP-200X150	1	NH-BP-200X150	1
NH-CIR-INVERTER	1	NH-CFI-...*	1	NH-GTP-UNI	1

## 3 ZONE

CODICE KIT		CODICE KIT		CODICE KIT	
3KITMOT-B-RB-IR		3KITMOT-B-RB-CFI-...*		3KITMOT-B-RB-GTP	
CODICE	Q.TÀ	CODICE	Q.TÀ	CODICE	Q.TÀ
KN-RADIO-WIFI	1	KN-RADIO-WIFI	1	KN-RADIO-WIFI	1
KB-ETERNAL-M	1	KB-ETERNAL-M	1	KB-ETERNAL-M	1
KB-SMART-S	2	KB-SMART-S	2	KB-SMART-S	2
NH-ES-300X150	2	NH-ES-300X150	2	NH-ES-300X150	2
NH-ES-400X150	1	NH-ES-400X150	1	NH-ES-400X150	1
NH-BP-200X150	1	NH-BP-200X150	1	NH-BP-200X150	1
NH-CIR-INVERTER	1	NH-CFI-...*	1	NH-GTP-UNI	1

## 4 ZONE

CODICE KIT		CODICE KIT		CODICE KIT	
4KITMOT-B-RB-IR		4KITMOT-B-RB-CFI-...*		4KITMOT-B-RB-GTP	
CODICE	Q.TÀ	CODICE	Q.TÀ	CODICE	Q.TÀ
KN-RADIO-WIFI	1	KN-RADIO-WIFI	1	KN-RADIO-WIFI	1
KB-ETERNAL-M	1	KB-ETERNAL-M	1	KB-ETERNAL-M	1
KB-SMART-S	3	KB-SMART-S	3	KB-SMART-S	3
NH-ES-300X150	3	NH-ES-300X150	3	NH-ES-300X150	3
NH-ES-400X150	1	NH-ES-400X150	1	NH-ES-400X150	1
NH-BP-200X150	1	NH-BP-200X150	1	NH-BP-200X150	1
NH-CIR-INVERTER	1	NH-CFI-...*	1	NH-GTP-UNI	1

## 5 ZONE

CODICE KIT		CODICE KIT		CODICE KIT	
5KITMOT-B-RB-IR		5KITMOT-B-RB-CFI-...*		5KITMOT-B-RB-GTP	
CODICE	Q.TÀ	CODICE	Q.TÀ	CODICE	Q.TÀ
KN-RADIO-WIFI	1	KN-RADIO-WIFI	1	KN-RADIO-WIFI	1
KB-ETERNAL-M	1	KB-ETERNAL-M	1	KB-ETERNAL-M	1
KB-SMART-S	4	KB-SMART-S	4	KB-SMART-S	4
NH-ES-300X150	3	NH-ES-300X150	3	NH-ES-300X150	3
NH-ES-400X150	2	NH-ES-400X150	2	NH-ES-400X150	2
NH-BP-200X150	1	NH-BP-200X150	1	NH-BP-200X150	1
NH-CIR-INVERTER	1	NH-CFI-...*	1	NH-GTP-UNI	1

## 6 ZONE

CODICE KIT		CODICE KIT		CODICE KIT	
6KITMOT-B-RB-IR		6KITMOT-B-RB-CFI-...*		6KITMOT-B-RB-GTP	
CODICE	Q.TÀ	CODICE	Q.TÀ	CODICE	Q.TÀ
KN-RADIO-WIFI	1	KN-RADIO-WIFI	1	KN-RADIO-WIFI	1
KB-ETERNAL-M	1	KB-ETERNAL-M	1	KB-ETERNAL-M	1
KB-SMART-S	5	KB-SMART-S	5	KB-SMART-S	5
NH-ES-300X150	4	NH-ES-300X150	4	NH-ES-300X150	4
NH-ES-400X150	2	NH-ES-400X150	2	NH-ES-400X150	2
NH-BP-200X150	1	NH-BP-200X150	1	NH-BP-200X150	1
NH-CIR-INVERTER	1	NH-CFI-...*	1	NH-GTP-UNI	1

## 7 ZONE

CODICE KIT		CODICE KIT		CODICE KIT	
7KITMOT-B-RB-IR		7KITMOT-B-RB-CFI-...*		7KITMOT-B-RB-GTP	
CODICE	Q.TÀ	CODICE	Q.TÀ	CODICE	Q.TÀ
KN-RADIO-WIFI	1	KN-RADIO-WIFI	1	KN-RADIO-WIFI	1
KB-ETERNAL-M	1	KB-ETERNAL-M	1	KB-ETERNAL-M	1
KB-SMART-S	6	KB-SMART-S	6	KB-SMART-S	6
NH-ES-300X150	4	NH-ES-300X150	4	NH-ES-300X150	4
NH-ES-400X150	3	NH-ES-400X150	3	NH-ES-400X150	3
NH-BP-200X150	1	NH-BP-200X150	1	NH-BP-200X150	1
NH-CIR-INVERTER	1	NH-CFI-...*	1	NH-GTP-UNI	1

**NOTE:** PER UNA GESTIONE PIÙ SEMPLICE DEGLI STOCK DI MAGAZZINO È POSSIBILE ORDINARE I KIT ZONIFICAZIONE SENZA INTERFACCIA DI COMUNICAZIONE ATTRAVERSO TUTTI I CODICI DEI KIT DA 2 A 7 ZONE CON FINALE DEL CODICE NOINT. COMPLETA TUO KIT ZONIFICAZIONE CON I KIT DISTRIBUZIONE COMPATIBILI.



## KIT FILO CON SERRANDA

**F**

SCEGLI IL KIT IN FUNZIONE DELL'INTERFACCIA

ESPANSIONE DIRETTA KIT TELECOMANDO IR	ESPANSIONE DIRETTA CON COMANDO A FILO CFI	FANCOIL AD ACQUA GTP
		

\* Tabella codici interfaccia a filo pag. 42

## 2 ZONE

CODICE KIT		CODICE KIT		CODICE KIT	
2KITMOT-S-F-IR		2KITMOT-S-F-CFI-...*		2KITMOT-S-F-GTP	
CODICE	Q.TÀ	CODICE	Q.TÀ	CODICE	Q.TÀ
NH-ES-3G-WIFI	1	NH-ES-3G-WIFI	1	NH-ES-3G-WIFI	1
KN-ETERNAL-M-FI	1	KN-ETERNAL-M-FI	1	KN-ETERNAL-M-FI	1
NH-TOUCH4G-S-FI	1	NH-TOUCH4G-S-FI	1	NH-TOUCH4G-S-FI	1
NH-CO-150-SLAVE	2	NH-CO-150-SLAVE	2	NH-CO-150-SLAVE	2
NH-CIR-INVERTER	1	NH-CFI-...*	1	NH-GTP-UNI	1

## 3 ZONE

CODICE KIT		CODICE KIT		CODICE KIT	
3KITMOT-S-F-IR		3KITMOT-S-F-CFI-...*		3KITMOT-S-F-GTP	
CODICE	Q.TÀ	CODICE	Q.TÀ	CODICE	Q.TÀ
NH-ES-3G-WIFI	1	NH-ES-3G-WIFI	1	NH-ES-3G-WIFI	1
KN-ETERNAL-M-FI	1	KN-ETERNAL-M-FI	1	KN-ETERNAL-M-FI	1
NH-TOUCH4G-S-FI	2	NH-TOUCH4G-S-FI	2	NH-TOUCH4G-S-FI	2
NH-CO-150-SLAVE	2	NH-CO-150-SLAVE	2	NH-CO-150-SLAVE	2
NH-CO-200-SLAVE	1	NH-CO-200-SLAVE	1	NH-CO-200-SLAVE	1
NH-CIR-INVERTER	1	NH-CFI-...*	1	NH-GTP-UNI	1

## 4 ZONE

CODICE KIT		CODICE KIT		CODICE KIT	
4KITMOT-S-F-IR		4KITMOT-S-F-CFI-...*		4KITMOT-S-F-GTP	
CODICE	Q.TÀ	CODICE	Q.TÀ	CODICE	Q.TÀ
NH-ES-3G-WIFI	1	NH-ES-3G-WIFI	1	NH-ES-3G-WIFI	1
KN-ETERNAL-M-FI	1	KN-ETERNAL-M-FI	1	KN-ETERNAL-M-FI	1
NH-TOUCH4G-S-FI	3	NH-TOUCH4G-S-FI	3	NH-TOUCH4G-S-FI	3
NH-CO-150-SLAVE	3	NH-CO-150-SLAVE	3	NH-CO-150-SLAVE	3
NH-CO-200-SLAVE	1	NH-CO-200-SLAVE	1	NH-CO-200-SLAVE	1
NH-CIR-INVERTER	1	NH-CFI-...*	1	NH-GTP-UNI	1

## 5 ZONE

CODICE KIT		CODICE KIT		CODICE KIT	
5KITMOT-S-F-IR		5KITMOT-S-F-CFI-...*		5KITMOT-S-F-GTP	
CODICE	Q.TÀ	CODICE	Q.TÀ	CODICE	Q.TÀ
NH-ES-3G-WIFI	1	NH-ES-3G-WIFI	1	NH-ES-3G-WIFI	1
KN-ETERNAL-M-FI	1	KN-ETERNAL-M-FI	1	KN-ETERNAL-M-FI	1
NH-TOUCH4G-S-FI	4	NH-TOUCH4G-S-FI	4	NH-TOUCH4G-S-FI	4
NH-CO-150-SLAVE	3	NH-CO-150-SLAVE	3	NH-CO-150-SLAVE	3
NH-CO-200-SLAVE	2	NH-CO-200-SLAVE	2	NH-CO-200-SLAVE	2
NH-CIR-INVERTER	1	NH-CFI-...*	1	NH-GTP-UNI	1

## 6 ZONE

CODICE KIT		CODICE KIT		CODICE KIT	
6KITMOT-S-F-IR		6KITMOT-S-F-CFI-...*		6KITMOT-S-F-GTP	
CODICE	Q.TÀ	CODICE	Q.TÀ	CODICE	Q.TÀ
NH-ES-3G-WIFI	1	NH-ES-3G-WIFI	1	NH-ES-3G-WIFI	1
KN-ETERNAL-M-FI	1	KN-ETERNAL-M-FI	1	KN-ETERNAL-M-FI	1
NH-TOUCH4G-S-FI	5	NH-TOUCH4G-S-FI	5	NH-TOUCH4G-S-FI	5
NH-CO-150-SLAVE	4	NH-CO-150-SLAVE	4	NH-CO-150-SLAVE	4
NH-CO-200-SLAVE	2	NH-CO-200-SLAVE	2	NH-CO-200-SLAVE	2
NH-CIR-INVERTER	1	NH-CFI-...*	1	NH-GTP-UNI	1

## 7 ZONE

CODICE KIT		CODICE KIT		CODICE KIT	
7KITMOT-S-F-IR		7KITMOT-S-F-CFI-...*		7KITMOT-S-F-GTP	
CODICE	Q.TÀ	CODICE	Q.TÀ	CODICE	Q.TÀ
NH-ES-3G-WIFI	1	NH-ES-3G-WIFI	1	NH-ES-3G-WIFI	1
KN-ETERNAL-M-FI	1	KN-ETERNAL-M-FI	1	KN-ETERNAL-M-FI	1
NH-TOUCH4G-S-FI	6	NH-TOUCH4G-S-FI	6	NH-TOUCH4G-S-FI	6
NH-CO-150-SLAVE	4	NH-CO-150-SLAVE	4	NH-CO-150-SLAVE	4
NH-CO-200-SLAVE	3	NH-CO-200-SLAVE	3	NH-CO-200-SLAVE	3
NH-CIR-INVERTER	1	NH-CFI-...*	1	NH-GTP-UNI	1

**NOTE:** PER UNA GESTIONE PIÙ SEMPLICE DEGLI STOCK DI MAGAZZINO È POSSIBILE ORDINARE I KIT ZONIFICAZIONE SENZA INTERFACCIA DI COMUNICAZIONE ATTRAVERSO TUTTI I CODICI DEI KIT DA 2 A 7 ZONE CON FINALE DEL CODICE NOINT. COMPLETA TUO KIT ZONIFICAZIONE CON I KIT DISTRIBUZIONE COMPATIBILI.

## 3.2 Sistema motorizzato con comandi a filo



### KIT FILO CON BOCCHETTA

F

SCEGLI IL KIT IN FUNZIONE DELL'INTERFACCIA

ESPANSIONE DIRETTA KIT TELECOMANDO IR	ESPANSIONE DIRETTA CON COMANDO A FILO CFI	FANCOIL AD ACQUA GTP
		

\* Tabella codici interfaccia a filo pag. 42

## 2 ZONE

CODICE KIT		CODICE KIT		CODICE KIT	
2KITMOT-B-F-IR		2KITMOT-B-F-CFI-...*		2KITMOT-B-F-GTP	
CODICE	Q.TÀ	CODICE	Q.TÀ	CODICE	Q.TÀ
NH-ES-3G-WIFI	1	NH-ES-3G-WIFI	1	NH-ES-3G-WIFI	1
KN-ETERNAL-M-FI	1	KN-ETERNAL-M-FI	1	KN-ETERNAL-M-FI	1
NH-TOUCH4G-S-FI	1	NH-TOUCH4G-S-FI	1	NH-TOUCH4G-S-FI	1
NH-ES-300X150	2	NH-ES-300X150	2	NH-ES-300X150	2
NH-BP-200X150	1	NH-BP-200X150	1	NH-BP-200X150	1
NH-CIR-INVERTER	1	NH-CFI-...*	1	NH-GTP-UNI	1

## 3 ZONE

CODICE KIT		CODICE KIT		CODICE KIT	
3KITMOT-B-F-IR		3KITMOT-B-F-CFI-...*		3KITMOT-B-F-GTP	
CODICE	Q.TÀ	CODICE	Q.TÀ	CODICE	Q.TÀ
NH-ES-3G-WIFI	1	NH-ES-3G-WIFI	1	NH-ES-3G-WIFI	1
KN-ETERNAL-M-FI	1	KN-ETERNAL-M-FI	1	KN-ETERNAL-M-FI	1
NH-TOUCH4G-S-FI	2	NH-TOUCH4G-S-FI	2	NH-TOUCH4G-S-FI	2
NH-ES-300X150	2	NH-ES-300X150	2	NH-ES-300X150	2
NH-ES-400X150	1	NH-ES-400X150	1	NH-ES-400X150	1
NH-BP-200X150	1	NH-BP-200X150	1	NH-BP-200X150	1
NH-CIR-INVERTER	1	NH-CFI-...*	1	NH-GTP-UNI	1

## 4 ZONE

CODICE KIT		CODICE KIT		CODICE KIT	
4KITMOT-B-F-IR		4KITMOT-B-F-CFI-...*		4KITMOT-B-F-GTP	
CODICE	Q.TÀ	CODICE	Q.TÀ	CODICE	Q.TÀ
NH-ES-3G-WIFI	1	NH-ES-3G-WIFI	1	NH-ES-3G-WIFI	1
KN-ETERNAL-M-FI	1	KN-ETERNAL-M-FI	1	KN-ETERNAL-M-FI	1
NH-TOUCH4G-S-FI	3	NH-TOUCH4G-S-FI	3	NH-TOUCH4G-S-FI	3
NH-ES-300X150	3	NH-ES-300X150	3	NH-ES-300X150	3
NH-ES-400X150	1	NH-ES-400X150	1	NH-ES-400X150	1
NH-BP-200X150	1	NH-BP-200X150	1	NH-BP-200X150	1
NH-CIR-INVERTER	1	NH-CFI-...*	1	NH-GTP-UNI	1

## 5 ZONE

CODICE KIT		CODICE KIT		CODICE KIT	
5KITMOT-B-F-IR		5KITMOT-B-F-CFI-...*		5KITMOT-B-F-GTP	
CODICE	Q.TÀ	CODICE	Q.TÀ	CODICE	Q.TÀ
NH-ES-3G-WIFI	1	NH-ES-3G-WIFI	1	NH-ES-3G-WIFI	1
KN-ETERNAL-M-FI	1	KN-ETERNAL-M-FI	1	KN-ETERNAL-M-FI	1
NH-TOUCH4G-S-FI	4	NH-TOUCH4G-S-FI	4	NH-TOUCH4G-S-FI	4
NH-ES-300X150	3	NH-ES-300X150	3	NH-ES-300X150	3
NH-ES-400X150	2	NH-ES-400X150	2	NH-ES-400X150	2
NH-BP-200X150	1	NH-BP-200X150	1	NH-BP-200X150	1
NH-CIR-INVERTER	1	NH-CFI-...*	1	NH-GTP-UNI	1

## 6 ZONE

CODICE KIT		CODICE KIT		CODICE KIT	
6KITMOT-B-F-IR		6KITMOT-B-F-CFI-...*		6KITMOT-B-F-GTP	
CODICE	Q.TÀ	CODICE	Q.TÀ	CODICE	Q.TÀ
NH-ES-3G-WIFI	1	NH-ES-3G-WIFI	1	NH-ES-3G-WIFI	1
KN-ETERNAL-M-FI	1	KN-ETERNAL-M-FI	1	KN-ETERNAL-M-FI	1
NH-TOUCH4G-S-FI	5	NH-TOUCH4G-S-FI	5	NH-TOUCH4G-S-FI	5
NH-ES-300X150	4	NH-ES-300X150	4	NH-ES-300X150	4
NH-ES-400X150	2	NH-ES-400X150	2	NH-ES-400X150	2
NH-BP-200X150	1	NH-BP-200X150	1	NH-BP-200X150	1
NH-CIR-INVERTER	1	NH-CFI-...*	1	NH-GTP-UNI	1

## 7 ZONE

CODICE KIT		CODICE KIT		CODICE KIT	
7KITMOT-B-F-IR		7KITMOT-B-F-CFI-...*		7KITMOT-B-F-GTP	
CODICE	Q.TÀ	CODICE	Q.TÀ	CODICE	Q.TÀ
NH-ES-3G-WIFI	1	NH-ES-3G-WIFI	1	NH-ES-3G-WIFI	1
KN-ETERNAL-M-FI	1	KN-ETERNAL-M-FI	1	KN-ETERNAL-M-FI	1
NH-TOUCH4G-S-FI	6	NH-TOUCH4G-S-FI	6	NH-TOUCH4G-S-FI	6
NH-ES-300X150	4	NH-ES-300X150	4	NH-ES-300X150	4
NH-ES-400X150	3	NH-ES-400X150	3	NH-ES-400X150	3
NH-BP-200X150	1	NH-BP-200X150	1	NH-BP-200X150	1
NH-CIR-INVERTER	1	NH-CFI-...*	1	NH-GTP-UNI	1

**NOTE:** PER UNA GESTIONE PIÙ SEMPLICE DEGLI STOCK DI MAGAZZINO È POSSIBILE ORDINARE I KIT ZONIFICAZIONE SENZA INTERFACCIA DI COMUNICAZIONE ATTRAVERSO TUTTI I CODICI DEI KIT DA 2 A 7 ZONE CON FINALE DEL CODICE NOINT. COMPLETA TUO KIT ZONIFICAZIONE CON I KIT DISTRIBUZIONE COMPATIBILI.



COMING SOON

## KIT A FILO CON SERRANDA COMANDI NERI

**FN**

SCEGLI IL KIT IN FUNZIONE DELL'INTERFACCIA

ESPANSIONE DIRETTA KIT TELECOMANDO IR	ESPANSIONE DIRETTA CON COMANDO A FILO CFI	FANCOIL AD ACQUA GTP

\* Tabella codici interfaccia a filo pag. 42

## 2 ZONE

CODICE KIT		CODICE KIT		CODICE KIT	
2KITMOT-S-FN-IR		2KITMOT-S-FN-CFI-...*		2KITMOT-S-FN-GTP	
CODICE	Q.TÀ	CODICE	Q.TÀ	CODICE	Q.TÀ
NH-ES-3G-WIFI	1	NH-ES-3G-WIFI	1	NH-ES-3G-WIFI	1
KN-ETERNAL-M-FI	1	KN-ETERNAL-M-FI	1	KN-ETERNAL-M-FI	1
KN-SMART-S-FI	1	KN-SMART-S-FI	1	KN-SMART-S-FI	1
NH-CO-150-SLAVE	2	NH-CO-150-SLAVE	2	NH-CO-150-SLAVE	2
NH-CIR-INVERTER	1	NH-CFI-...*	1	NH-GTP-UNI	1

## 3 ZONE

CODICE KIT		CODICE KIT		CODICE KIT	
3KITMOT-S-FN-IR		3KITMOT-S-FN-CFI-...*		3KITMOT-S-FN-GTP	
CODICE	Q.TÀ	CODICE	Q.TÀ	CODICE	Q.TÀ
NH-ES-3G-WIFI	1	NH-ES-3G-WIFI	1	NH-ES-3G-WIFI	1
KN-ETERNAL-M-FI	1	KN-ETERNAL-M-FI	1	KN-ETERNAL-M-FI	1
KN-SMART-S-FI	2	KN-SMART-S-FI	2	KN-SMART-S-FI	2
NH-CO-150-SLAVE	2	NH-CO-150-SLAVE	2	NH-CO-150-SLAVE	2
NH-CO-200-SLAVE	1	NH-CO-200-SLAVE	1	NH-CO-200-SLAVE	1
NH-CIR-INVERTER	1	NH-CFI-...*	1	NH-GTP-UNI	1

## 4 ZONE

CODICE KIT		CODICE KIT		CODICE KIT	
4KITMOT-S-FN-IR		4KITMOT-S-FN-CFI-...*		4KITMOT-S-FN-GTP	
CODICE	Q.TÀ	CODICE	Q.TÀ	CODICE	Q.TÀ
NH-ES-3G-WIFI	1	NH-ES-3G-WIFI	1	NH-ES-3G-WIFI	1
KN-ETERNAL-M-FI	1	KN-ETERNAL-M-FI	1	KN-ETERNAL-M-FI	1
KN-SMART-S-FI	3	KN-SMART-S-FI	3	KN-SMART-S-FI	3
NH-CO-150-SLAVE	3	NH-CO-150-SLAVE	3	NH-CO-150-SLAVE	3
NH-CO-200-SLAVE	1	NH-CO-200-SLAVE	1	NH-CO-200-SLAVE	1
NH-CIR-INVERTER	1	NH-CFI-...*	1	NH-GTP-UNI	1

## 5 ZONE

CODICE KIT		CODICE KIT		CODICE KIT	
5KITMOT-S-FN-IR		5KITMOT-S-FN-CFI-...*		5KITMOT-S-FN-GTP	
CODICE	Q.TÀ	CODICE	Q.TÀ	CODICE	Q.TÀ
NH-ES-3G-WIFI	1	NH-ES-3G-WIFI	1	NH-ES-3G-WIFI	1
KN-ETERNAL-M-FI	1	KN-ETERNAL-M-FI	1	KN-ETERNAL-M-FI	1
KN-SMART-S-FI	4	KN-SMART-S-FI	4	KN-SMART-S-FI	4
NH-CO-150-SLAVE	3	NH-CO-150-SLAVE	3	NH-CO-150-SLAVE	3
NH-CO-200-SLAVE	2	NH-CO-200-SLAVE	2	NH-CO-200-SLAVE	2
NH-CIR-INVERTER	1	NH-CFI-...*	1	NH-GTP-UNI	1

## 6 ZONE

CODICE KIT		CODICE KIT		CODICE KIT	
6KITMOT-S-FN-IR		6KITMOT-S-FN-CFI-...*		6KITMOT-S-FN-GTP	
CODICE	Q.TÀ	CODICE	Q.TÀ	CODICE	Q.TÀ
NH-ES-3G-WIFI	1	NH-ES-3G-WIFI	1	NH-ES-3G-WIFI	1
KN-ETERNAL-M-FI	1	KN-ETERNAL-M-FI	1	KN-ETERNAL-M-FI	1
KN-SMART-S-FI	5	KN-SMART-S-FI	5	KN-SMART-S-FI	5
NH-CO-150-SLAVE	4	NH-CO-150-SLAVE	4	NH-CO-150-SLAVE	4
NH-CO-200-SLAVE	2	NH-CO-200-SLAVE	2	NH-CO-200-SLAVE	2
NH-CIR-INVERTER	1	NH-CFI-...*	1	NH-GTP-UNI	1

## 7 ZONE

CODICE KIT		CODICE KIT		CODICE KIT	
7KITMOT-S-FN-IR		7KITMOT-S-FN-CFI-...*		7KITMOT-S-FN-GTP	
CODICE	Q.TÀ	CODICE	Q.TÀ	CODICE	Q.TÀ
NH-ES-3G-WIFI	1	NH-ES-3G-WIFI	1	NH-ES-3G-WIFI	1
KN-ETERNAL-M-FI	1	KN-ETERNAL-M-FI	1	KN-ETERNAL-M-FI	1
KN-SMART-S-FI	6	KN-SMART-S-FI	6	KN-SMART-S-FI	6
NH-CO-150-SLAVE	4	NH-CO-150-SLAVE	4	NH-CO-150-SLAVE	4
NH-CO-200-SLAVE	3	NH-CO-200-SLAVE	3	NH-CO-200-SLAVE	3
NH-CIR-INVERTER	1	NH-CFI-...*	1	NH-GTP-UNI	1

**NOTE:** PER UNA GESTIONE PIÙ SEMPLICE DEGLI STOCK DI MAGAZZINO È POSSIBILE ORDINARE I KIT ZONIFICAZIONE SENZA INTERFACCIA DI COMUNICAZIONE ATTRAVERSO TUTTI I CODICI DEI KIT DA 2 A 7 ZONE CON FINALE DEL CODICE NOINT. COMPLETA TUO KIT ZONIFICAZIONE CON I KIT DISTRIBUZIONE COMPATIBILI.

## 3.2 Sistema motorizzato con comandi a filo



### KIT A FILO CON SERRANDA COMANDI BIANCHI

**FB**

SCEGLI IL KIT IN FUNZIONE DELL'INTERFACCIA

ESPANSIONE DIRETTA KIT TELECOMANDO IR	ESPANSIONE DIRETTA CON COMANDO A FILO CFI	FANCOIL AD ACQUA GTP
		

\* Tabella codici interfaccia a filo pag. 42

COMING  
SOON

## 2 ZONE

CODICE KIT		CODICE KIT		CODICE KIT	
2KITMOT-S-FB-IR		2KITMOT-S-FB-CFI-...*		2KITMOT-S-FB-GTP	
CODICE	Q.TÀ	CODICE	Q.TÀ	CODICE	Q.TÀ
NH-ES-3G-WIFI	1	NH-ES-3G-WIFI	1	NH-ES-3G-WIFI	1
KB-ETERNAL-M-FI	1	KB-ETERNAL-M-FI	1	KB-ETERNAL-M-FI	1
KB-SMART-S-FI	1	KB-SMART-S-FI	1	KB-SMART-S-FI	1
NH-CO-150-SLAVE	2	NH-CO-150-SLAVE	2	NH-CO-150-SLAVE	2
NH-CIR-INVERTER	1	NH-CFI-...*	1	NH-GTP-UNI	1

## 3 ZONE

CODICE KIT		CODICE KIT		CODICE KIT	
3KITMOT-S-FB-IR		3KITMOT-S-FB-CFI-...*		3KITMOT-S-FB-GTP	
CODICE	Q.TÀ	CODICE	Q.TÀ	CODICE	Q.TÀ
NH-ES-3G-WIFI	1	NH-ES-3G-WIFI	1	NH-ES-3G-WIFI	1
KB-ETERNAL-M-FI	1	KB-ETERNAL-M-FI	1	KB-ETERNAL-M-FI	1
KB-SMART-S-FI	2	KB-SMART-S-FI	2	KB-SMART-S-FI	2
NH-CO-150-SLAVE	2	NH-CO-150-SLAVE	2	NH-CO-150-SLAVE	2
NH-CO-200-SLAVE	1	NH-CO-200-SLAVE	1	NH-CO-200-SLAVE	1
NH-CIR-INVERTER	1	NH-CFI-...*	1	NH-GTP-UNI	1

## 4 ZONE

CODICE KIT		CODICE KIT		CODICE KIT	
4KITMOT-S-FB-IR		4KITMOT-S-FB-CFI-...*		4KITMOT-S-FB-GTP	
CODICE	Q.TÀ	CODICE	Q.TÀ	CODICE	Q.TÀ
NH-ES-3G-WIFI	1	NH-ES-3G-WIFI	1	NH-ES-3G-WIFI	1
KB-ETERNAL-M-FI	1	KB-ETERNAL-M-FI	1	KB-ETERNAL-M-FI	1
KB-SMART-S-FI	3	KB-SMART-S-FI	3	KB-SMART-S-FI	3
NH-CO-150-SLAVE	3	NH-CO-150-SLAVE	3	NH-CO-150-SLAVE	3
NH-CO-200-SLAVE	1	NH-CO-200-SLAVE	1	NH-CO-200-SLAVE	1
NH-CIR-INVERTER	1	NH-CFI-...*	1	NH-GTP-UNI	1

## 5 ZONE

CODICE KIT		CODICE KIT		CODICE KIT	
5KITMOT-S-FB-IR		5KITMOT-S-FB-CFI-...*		5KITMOT-S-FB-GTP	
CODICE	Q.TÀ	CODICE	Q.TÀ	CODICE	Q.TÀ
NH-ES-3G-WIFI	1	NH-ES-3G-WIFI	1	NH-ES-3G-WIFI	1
KB-ETERNAL-M-FI	1	KB-ETERNAL-M-FI	1	KB-ETERNAL-M-FI	1
KB-SMART-S-FI	4	KB-SMART-S-FI	4	KB-SMART-S-FI	4
NH-CO-150-SLAVE	3	NH-CO-150-SLAVE	3	NH-CO-150-SLAVE	3
NH-CO-200-SLAVE	2	NH-CO-200-SLAVE	2	NH-CO-200-SLAVE	2
NH-CIR-INVERTER	1	NH-CFI-...*	1	NH-GTP-UNI	1

## 6 ZONE

CODICE KIT		CODICE KIT		CODICE KIT	
6KITMOT-S-FB-IR		6KITMOT-S-FB-CFI-...*		6KITMOT-S-FB-GTP	
CODICE	Q.TÀ	CODICE	Q.TÀ	CODICE	Q.TÀ
NH-ES-3G-WIFI	1	NH-ES-3G-WIFI	1	NH-ES-3G-WIFI	1
KB-ETERNAL-M-FI	1	KB-ETERNAL-M-FI	1	KB-ETERNAL-M-FI	1
KB-SMART-S-FI	5	KB-SMART-S-FI	5	KB-SMART-S-FI	5
NH-CO-150-SLAVE	4	NH-CO-150-SLAVE	4	NH-CO-150-SLAVE	4
NH-CO-200-SLAVE	2	NH-CO-200-SLAVE	2	NH-CO-200-SLAVE	2
NH-CIR-INVERTER	1	NH-CFI-...*	1	NH-GTP-UNI	1

## 7 ZONE

CODICE KIT		CODICE KIT		CODICE KIT	
7KITMOT-S-FB-IR		7KITMOT-S-FB-CFI-...*		7KITMOT-S-FB-GTP	
CODICE	Q.TÀ	CODICE	Q.TÀ	CODICE	Q.TÀ
NH-ES-3G-WIFI	1	NH-ES-3G-WIFI	1	NH-ES-3G-WIFI	1
KB-ETERNAL-M-FI	1	KB-ETERNAL-M-FI	1	KB-ETERNAL-M-FI	1
KB-SMART-S-FI	6	KB-SMART-S-FI	6	KB-SMART-S-FI	6
NH-CO-150-SLAVE	4	NH-CO-150-SLAVE	4	NH-CO-150-SLAVE	4
NH-CO-200-SLAVE	3	NH-CO-200-SLAVE	3	NH-CO-200-SLAVE	3
NH-CIR-INVERTER	1	NH-CFI-...*	1	NH-GTP-UNI	1

**NOTE:** PER UNA GESTIONE PIÙ SEMPLICE DEGLI STOCK DI MAGAZZINO È POSSIBILE ORDINARE I KIT ZONIFICAZIONE SENZA INTERFACCIA DI COMUNICAZIONE ATTRAVERSO TUTTI I CODICI DEI KIT DA 2 A 7 ZONE CON FINALE DEL CODICE NOINT. COMPLETA TUO KIT ZONIFICAZIONE CON I KIT DISTRIBUZIONE COMPATIBILI.



## KIT A FILO CON BOCCHETTA COMANDI NERI

**FN**

SCEGLI IL KIT IN FUNZIONE DELL'INTERFACCIA

ESPANSIONE DIRETTA KIT TELECOMANDO IR	ESPANSIONE DIRETTA CON COMANDO A FILO CFI	FANCOIL AD ACQUA GTP
		

\* Tabella codici interfaccia a filo pag. 42

## 2 ZONE

CODICE KIT		CODICE KIT		CODICE KIT	
2KITMOT-B-FN-IR		2KITMOT-B-FN-CFI-...*		2KITMOT-B-FN-GTP	
CODICE	Q.TÀ	CODICE	Q.TÀ	CODICE	Q.TÀ
NH-ES-3G-WIFI	1	NH-ES-3G-WIFI	1	NH-ES-3G-WIFI	1
KN-ETERNAL-M-FI	1	KN-ETERNAL-M-FI	1	KN-ETERNAL-M-FI	1
KN-SMART-S-FI	1	KN-SMART-S-FI	1	KN-SMART-S-FI	1
NH-ES-300X150	2	NH-ES-300X150	2	NH-ES-300X150	2
NH-BP-200X150	1	NH-BP-200X150	1	NH-BP-200X150	1
NH-CIR-INVERTER	1	NH-CFI-...*	1	NH-GTP-UNI	1

## 3 ZONE

CODICE KIT		CODICE KIT		CODICE KIT	
3KITMOT-B-FN-IR		3KITMOT-B-FN-CFI-...*		3KITMOT-B-FN-GTP	
CODICE	Q.TÀ	CODICE	Q.TÀ	CODICE	Q.TÀ
NH-ES-3G-WIFI	1	NH-ES-3G-WIFI	1	NH-ES-3G-WIFI	1
KN-ETERNAL-M-FI	1	KN-ETERNAL-M-FI	1	KN-ETERNAL-M-FI	1
KN-SMART-S-FI	2	KN-SMART-S-FI	2	KN-SMART-S-FI	2
NH-ES-300X150	2	NH-ES-300X150	2	NH-ES-300X150	2
NH-ES-400X150	1	NH-ES-400X150	1	NH-ES-400X150	1
NH-BP-200X150	1	NH-BP-200X150	1	NH-BP-200X150	1
NH-CIR-INVERTER	1	NH-CFI-...*	1	NH-GTP-UNI	1

## 4 ZONE

CODICE KIT		CODICE KIT		CODICE KIT	
4KITMOT-B-FN-IR		4KITMOT-B-FN-CFI-...*		4KITMOT-B-FN-GTP	
CODICE	Q.TÀ	CODICE	Q.TÀ	CODICE	Q.TÀ
NH-ES-3G-WIFI	1	NH-ES-3G-WIFI	1	NH-ES-3G-WIFI	1
KN-ETERNAL-M-FI	1	KN-ETERNAL-M-FI	1	KN-ETERNAL-M-FI	1
KN-SMART-S-FI	3	KN-SMART-S-FI	3	KN-SMART-S-FI	3
NH-ES-300X150	3	NH-ES-300X150	3	NH-ES-300X150	3
NH-ES-400X150	1	NH-ES-400X150	1	NH-ES-400X150	1
NH-BP-200X150	1	NH-BP-200X150	1	NH-BP-200X150	1
NH-CIR-INVERTER	1	NH-CFI-...*	1	NH-GTP-UNI	1

## 5 ZONE

CODICE KIT		CODICE KIT		CODICE KIT	
5KITMOT-B-FN-IR		5KITMOT-B-FN-CFI-...*		5KITMOT-B-FN-GTP	
CODICE	Q.TÀ	CODICE	Q.TÀ	CODICE	Q.TÀ
NH-ES-3G-WIFI	1	NH-ES-3G-WIFI	1	NH-ES-3G-WIFI	1
KN-ETERNAL-M-FI	1	KN-ETERNAL-M-FI	1	KN-ETERNAL-M-FI	1
KN-SMART-S-FI	4	KN-SMART-S-FI	4	KN-SMART-S-FI	4
NH-ES-300X150	3	NH-ES-300X150	3	NH-ES-300X150	3
NH-ES-400X150	2	NH-ES-400X150	2	NH-ES-400X150	2
NH-BP-200X150	1	NH-BP-200X150	1	NH-BP-200X150	1
NH-CIR-INVERTER	1	NH-CFI-...*	1	NH-GTP-UNI	1

## 6 ZONE

CODICE KIT		CODICE KIT		CODICE KIT	
6KITMOT-B-FN-IR		6KITMOT-B-FN-CFI-...*		6KITMOT-B-FN-GTP	
CODICE	Q.TÀ	CODICE	Q.TÀ	CODICE	Q.TÀ
NH-ES-3G-WIFI	1	NH-ES-3G-WIFI	1	NH-ES-3G-WIFI	1
KN-ETERNAL-M-FI	1	KN-ETERNAL-M-FI	1	KN-ETERNAL-M-FI	1
KN-SMART-S-FI	5	KN-SMART-S-FI	5	KN-SMART-S-FI	5
NH-ES-300X150	4	NH-ES-300X150	4	NH-ES-300X150	4
NH-ES-400X150	2	NH-ES-400X150	2	NH-ES-400X150	2
NH-BP-200X150	1	NH-BP-200X150	1	NH-BP-200X150	1
NH-CIR-INVERTER	1	NH-CFI-...*	1	NH-GTP-UNI	1

## 7 ZONE

CODICE KIT		CODICE KIT		CODICE KIT	
7KITMOT-B-FN-IR		7KITMOT-B-FN-CFI-...*		7KITMOT-B-FN-GTP	
CODICE	Q.TÀ	CODICE	Q.TÀ	CODICE	Q.TÀ
NH-ES-3G-WIFI	1	NH-ES-3G-WIFI	1	NH-ES-3G-WIFI	1
KN-ETERNAL-M-FI	1	KN-ETERNAL-M-FI	1	KN-ETERNAL-M-FI	1
KN-SMART-S-FI	6	KN-SMART-S-FI	6	KN-SMART-S-FI	6
NH-ES-300X150	4	NH-ES-300X150	4	NH-ES-300X150	4
NH-ES-400X150	3	NH-ES-400X150	3	NH-ES-400X150	3
NH-BP-200X150	1	NH-BP-200X150	1	NH-BP-200X150	1
NH-CIR-INVERTER	1	NH-CFI-...*	1	NH-GTP-UNI	1

**NOTE:** PER UNA GESTIONE PIÙ SEMPLICE DEGLI STOCK DI MAGAZZINO È POSSIBILE ORDINARE I KIT ZONIFICAZIONE SENZA INTERFACCIA DI COMUNICAZIONE ATTRAVERSO TUTTI I CODICI DEI KIT DA 2 A 7 ZONE CON FINALE DEL CODICE NOINT. COMPLETA TUO KIT ZONIFICAZIONE CON I KIT DISTRIBUZIONE COMPATIBILI.

## 3.2 Sistema motorizzato con comandi a filo



### KIT A FILO CON BOCCHETTA COMANDI BIANCHI

**FB**

SCEGLI IL KIT IN FUNZIONE DELL'INTERFACCIA

ESPANSIONE DIRETTA KIT TELECOMANDO IR	ESPANSIONE DIRETTA CON COMANDO A FILO CFI	FANCOIL AD ACQUA GTP
		

\* Tabella codici interfaccia a filo pag. 42

## 2 ZONE

CODICE KIT		CODICE KIT		CODICE KIT	
2KITMOT-B-FB-IR		2KITMOT-B-FB-CFI-...*		2KITMOT-B-FB-GTP	
CODICE	Q.TÀ	CODICE	Q.TÀ	CODICE	Q.TÀ
NH-ES-3G-WIFI	1	NH-ES-3G-WIFI	1	NH-ES-3G-WIFI	1
KB-ETERNAL-M-FI	1	KB-ETERNAL-M-FI	1	KB-ETERNAL-M-FI	1
KB-SMART-S-FI	1	KB-SMART-S-FI	1	KB-SMART-S-FI	1
NH-ES-300X150	2	NH-ES-300X150	2	NH-ES-300X150	2
NH-BP-200X150	1	NH-BP-200X150	1	NH-BP-200X150	1
NH-CIR-INVERTER	1	NH-CFI-...*	1	NH-GTP-UNI	1

## 3 ZONE

CODICE KIT		CODICE KIT		CODICE KIT	
3KITMOT-B-FB-IR		3KITMOT-B-FB-CFI-...*		3KITMOT-B-FB-GTP	
CODICE	Q.TÀ	CODICE	Q.TÀ	CODICE	Q.TÀ
NH-ES-3G-WIFI	1	NH-ES-3G-WIFI	1	NH-ES-3G-WIFI	1
KB-ETERNAL-M-FI	1	KB-ETERNAL-M-FI	1	KB-ETERNAL-M-FI	1
KB-SMART-S-FI	2	KB-SMART-S-FI	2	KB-SMART-S-FI	2
NH-ES-300X150	2	NH-ES-300X150	2	NH-ES-300X150	2
NH-ES-400X150	1	NH-ES-400X150	1	NH-ES-400X150	1
NH-BP-200X150	1	NH-BP-200X150	1	NH-BP-200X150	1
NH-CIR-INVERTER	1	NH-CFI-...*	1	NH-GTP-UNI	1

## 4 ZONE

CODICE KIT		CODICE KIT		CODICE KIT	
4KITMOT-B-FB-IR		4KITMOT-B-FB-CFI-...*		4KITMOT-B-FB-GTP	
CODICE	Q.TÀ	CODICE	Q.TÀ	CODICE	Q.TÀ
NH-ES-3G-WIFI	1	NH-ES-3G-WIFI	1	NH-ES-3G-WIFI	1
KB-ETERNAL-M-FI	1	KB-ETERNAL-M-FI	1	KB-ETERNAL-M-FI	1
KB-SMART-S-FI	3	KB-SMART-S-FI	3	KB-SMART-S-FI	3
NH-ES-300X150	3	NH-ES-300X150	3	NH-ES-300X150	3
NH-ES-400X150	1	NH-ES-400X150	1	NH-ES-400X150	1
NH-BP-200X150	1	NH-BP-200X150	1	NH-BP-200X150	1
NH-CIR-INVERTER	1	NH-CFI-...*	1	NH-GTP-UNI	1

## 5 ZONE

CODICE KIT		CODICE KIT		CODICE KIT	
5KITMOT-B-FB-IR		5KITMOT-B-FB-CFI-...*		5KITMOT-B-FB-GTP	
CODICE	Q.TÀ	CODICE	Q.TÀ	CODICE	Q.TÀ
NH-ES-3G-WIFI	1	NH-ES-3G-WIFI	1	NH-ES-3G-WIFI	1
KB-ETERNAL-M-FI	1	KB-ETERNAL-M-FI	1	KB-ETERNAL-M-FI	1
KB-SMART-S-FI	4	KB-SMART-S-FI	4	KB-SMART-S-FI	4
NH-ES-300X150	3	NH-ES-300X150	3	NH-ES-300X150	3
NH-ES-400X150	2	NH-ES-400X150	2	NH-ES-400X150	2
NH-BP-200X150	1	NH-BP-200X150	1	NH-BP-200X150	1
NH-CIR-INVERTER	1	NH-CFI-...*	1	NH-GTP-UNI	1

## 6 ZONE

CODICE KIT		CODICE KIT		CODICE KIT	
6KITMOT-B-FB-IR		6KITMOT-B-FB-CFI-...*		6KITMOT-B-FB-GTP	
CODICE	Q.TÀ	CODICE	Q.TÀ	CODICE	Q.TÀ
NH-ES-3G-WIFI	1	NH-ES-3G-WIFI	1	NH-ES-3G-WIFI	1
KB-ETERNAL-M-FI	1	KB-ETERNAL-M-FI	1	KB-ETERNAL-M-FI	1
KB-SMART-S-FI	5	KB-SMART-S-FI	5	KB-SMART-S-FI	5
NH-ES-300X150	4	NH-ES-300X150	4	NH-ES-300X150	4
NH-ES-400X150	2	NH-ES-400X150	2	NH-ES-400X150	2
NH-BP-200X150	1	NH-BP-200X150	1	NH-BP-200X150	1
NH-CIR-INVERTER	1	NH-CFI-...*	1	NH-GTP-UNI	1

## 7 ZONE

CODICE KIT		CODICE KIT		CODICE KIT	
7KITMOT-B-FB-IR		7KITMOT-B-FB-CFI-...*		7KITMOT-B-FB-GTP	
CODICE	Q.TÀ	CODICE	Q.TÀ	CODICE	Q.TÀ
NH-ES-3G-WIFI	1	NH-ES-3G-WIFI	1	NH-ES-3G-WIFI	1
KB-ETERNAL-M-FI	1	KB-ETERNAL-M-FI	1	KB-ETERNAL-M-FI	1
KB-SMART-S-FI	6	KB-SMART-S-FI	6	KB-SMART-S-FI	6
NH-ES-300X150	4	NH-ES-300X150	4	NH-ES-300X150	4
NH-ES-400X150	3	NH-ES-400X150	3	NH-ES-400X150	3
NH-BP-200X150	1	NH-BP-200X150	1	NH-BP-200X150	1
NH-CIR-INVERTER	1	NH-CFI-...*	1	NH-GTP-UNI	1

**NOTE:** PER UNA GESTIONE PIÙ SEMPLICE DEGLI STOCK DI MAGAZZINO È POSSIBILE ORDINARE I KIT ZONIFICAZIONE SENZA INTERFACCIA DI COMUNICAZIONE ATTRAVERSO TUTTI I CODICI DEI KIT DA 2 A 7 ZONE CON FINALE DEL CODICE NOINT. COMPLETA TUO KIT ZONIFICAZIONE CON I KIT DISTRIBUZIONE COMPATIBILI.

## 3.0 KIT PER IMPIANTI CANALIZZATI



### EASY KIT DISTRIBUZIONE

EASY-KIT consente di realizzare velocemente un preventivo di massima, del materiale necessario alla realizzazione di un impianto di distribuzione aeraulica negli impianti canalizzati.

AIR CONTROL ha pensato di facilitare la preventivazione dei sistemi di distribuzione aeraulica degli impianti canalizzati attraverso dei KIT che comprendono tutti i componenti necessari per realizzare impianti canalizzati con 5 diverse tipologie di diffusori di mandata.

Tale strumento non è pensato per sostituire una progettazione accurata di questa tipologia di impianti, ma permette in maniera rapida e semplice di ottenere una stima dei costi di tutti i componenti necessari a distribuire l'aria negli impianti canalizzati.

#### SISTEMA DI DISTRIBUZIONE AERAUCA PER IMPIANTI CANALIZZATI

Qui di seguito uno schema esemplificativo di un sistema di distribuzione aeraulica che comprende il plenum di mandata aria su misura per la macchina canalizzata (1), le tubazioni flessibili isolate di mandata comprese di fascette stringitubo (2), la griglia di ripresa porta filtro basculante completa di filtro (3), i plenum porta diffusori di mandata (4) e i diffusori di mandata (5) che possono essere scelti tra le seguenti 5 tipologie differenti (A,B,C,D,E).

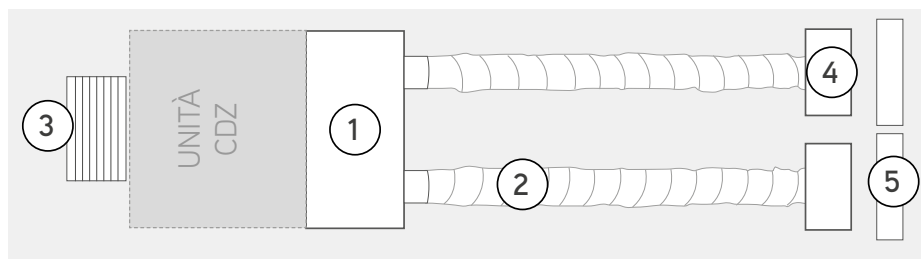

PLENUM COMPLETO DI CANOTTI  
Cod. PLM-CDZ



TUBO FLESSIBILE TES  
Cod. TES160  
Cod. TES203



FASCETTE  
Cod. FSI60-270



GRIGLIA DI RIPRESA BASCULANTE  
CON FILTRO  
Cod. GRA6-800X400



## 3.0 KIT PER IMPIANTI CANALIZZATI

⑤

### DIFFUSORE TIPO A

BOCCHETTA STANDARD DOPPIA DEFLESSIONE



### DIFFUSORE TIPO B

DIFFUSORE LINEARE A FERITOIE



### DIFFUSORE TIPO C

PLENUM BOCCHETTA A SCOMPARSA  
CON CASSETTA INTEGRATA



### DIFFUSORE TIPO D

PLENUM DIFFUSORE A SCOMPARSA  
CON CASSETTA INTEGRATA h 50 mm

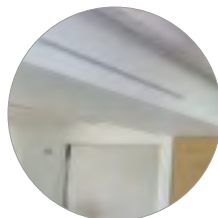

### DIFFUSORE TIPO E

PLENUM FERITOIA A SCOMPARSA  
CON CASSETTA INTEGRATA h 30 mm

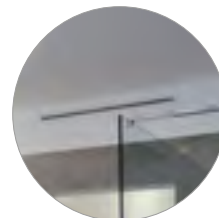

### GUIDA RAPIDA ALLA SELTA DEL KIT DI DISTRIBUZIONE AERAUICA

#### 1. SCEGLI LA TIPOLOGIA E L'ESTETICA DEL DIFFUSORE DI MANDATA IN FUNZIONE DELLE TUE ESIGENZE:

- a. BOCCHETTA STANDARD A DOPPIA DEFLESSIONE (pag. 236)
- b. DIFFUSORE LINEARE STANDARD A 2 FERITOIE (pag. 237)
- c. BOCCHETTA A SCOMPARSA SENZA CORNICE (pag. 238)
- d. DIFFUSORE LINEARE A SCOMPARSA SENZA CORNICE (pag. 239)
- e. DIFFUSORE A FERITOIA A SCOMPARSA SENZA CORNICE (pag. 240)

#### 2. SCEGLI IL NUMERO DI MANDATE D'ARIA CHE LA TUA DISTRIBUZIONE AERAUICA DEVE GESTIRE:

DA 2 A 7 ZONE

### ESEMPIO PRATICO IDENTIFICAZIONE KIT DI DISTRIBUZIONE AERAUICA DI 5 MANDATE ARIA CON DIFFUSORI LINEARI A SCOMPARSA SENZA CORNICE.

5 ZONE KIT CON PLENUM				PSB Plenum bocchetta a scomparsa				PSD Plenum diffusore a scomparsa				PSF Plenum feritoia a scomparsa			
CODICE KIT				CODICE KIT				CODICE KIT							
5KITDIS-PSB-P				5KITDIS-PSD-P				5KITDIS-PSF-P							
CODICE	Q.TÀ	CODICE	Q.TÀ	CODICE	Q.TÀ	CODICE	Q.TÀ	CODICE	Q.TÀ	CODICE	Q.TÀ	CODICE	Q.TÀ		
PLM-CDZ	1	PSB300X150P-D150	3	PLM-CDZ	1	PSD800X50P-D150	3	PLM-CDZ	1	PSF800X30P-D150	3	PLM-CDZ	1		
TES160	10	PSB400X150P-D200	2	TES160	10	PSD1000X50P-D200	2	TES160	10	PSF1000X30P-D200	2	TES160	10		
TES203	10	GRA6-800X400	1	TES203	10	GRA6-800X400	1	TES203	10	GRA6-800X400	1	TES203	10		
FSI60-270	10			FSI60-270	10			FSI60-270	10			FSI60-270	10		

## GUIDA ALLA LETTURA DEL CODICE







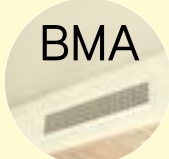

### KITDIS

KIT DISTRIBUZIONE

Esempio

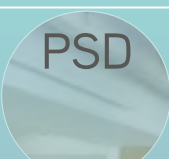
### 4KITDIS-BMA-P



NR° ZONE	TIPOLOGIA KIT	TIPOLOGIA DIFFUSORE	PLENUM MACCHINA
2		 BMA	
3		 DLF	
<b>4</b>	<b>KITDIS</b>	 PSB	 <b>P</b> CON PLENUM
5		 PSD	<del> NP</del> SENZA PLENUM
6		 PSF	
7		 PLP <small>IN ABBINAMENTO SOLO ALLA BOCCHETTA MOTORIZZATA</small>	

**NOTE:** PER UNA GESTIONE PIÙ SEMPLICE DEGLI STOCK DI MAGAZZINO È POSSIBILE ORDINARE I KIT DISTRIBUZIONE SENZA PLENUM DI MANDATA DELLA CANALIZZATA ATTRAVERSO TUTTI I CODICI DEI KIT DA 2 A 7 ZONE **CON FINALE DEL CODICE NP.**

SE VUOI AGGIUNGERE AL TUO KIT DISTRIBUZIONE AERAUCA TUTTI I COMPONENTI DI ZONIFICAZIONE KOOLNOVA PER POTER GESTIRE LE TEMPERATURE DEL TUO CANALIZZATO LOCALE PER LOCALE, SELEZIONA IN AGGIUNTA IL CORRISPETTIVO KIT MOTORIZZATO RADIO O FILO CHE SCEGLIERAI IN FUNZIONE DELL'INTERFACCIA DI COMUNICAZIONE ADATTA ALLA CANALIZZATA CHE HAI SELEZIONATO. RICORDATI CHE SE HAI SELEZIONATO UN **KIT DISTRIBUZIONE AERAUCA BMA,DLF,PSB,PSD O PSF** GLI UNICI KIT MOTORIZZATI **COMPATIBILI SONO QUELLI CON SERRANDE MOTORIZZATE CIRCOLARI.**

## 3.3 Elementi distribuzione aria

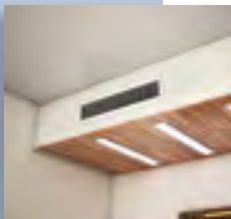

KIT DISTRIBUZIONE CON TERMINALE BMA

*DA 2 A 7 ZONE*

PAG. 236

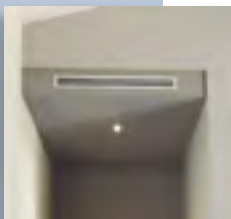

KIT DISTRIBUZIONE CON TERMINALE DLF

*DA 2 A 7 ZONE*

PAG. 237

**NEW!**

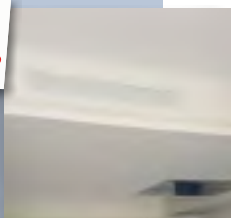

KIT DISTRIBUZIONE CON TERMINALE PSB

*DA 2 A 7 ZONE*

PAG. 238

**NEW!**

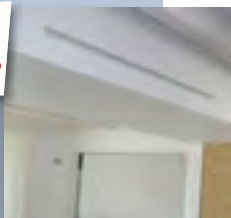

KIT DISTRIBUZIONE CON TERMINALE PSD

*DA 2 A 7 ZONE*

PAG. 239

**NEW!**

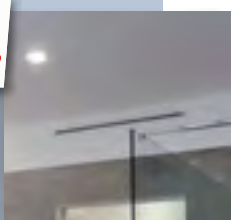

KIT DISTRIBUZIONE CON TERMINALE PSF

*DA 2 A 7 ZONE*

PAG. 240



KIT DISTRIBUZIONE PLP ABBINATO SOLO CON  
BOCCHETTE MOTORIZZATE

*DA 2 A 7 ZONE*

PAG. 241



## KIT DISTRIBUZIONE BMA

Easy-kit consente di realizzare velocemente un preventivo di massima, del materiale necessario alla realizzazione di un impianto di distribuzione aeraulica negli impianti canalizzati.

## 2 ZONE

CODICE KIT			
2KITDIS-BMA-P			
CODICE	Q.TÀ	CODICE	Q.TÀ
PLM-CDZ	1	SC-300X150	2
TES160	10	BMA-OV-300X150	2
FSI60-270	4	GRA6-800X400	1
PLP300X150-D150	2		

## 3 ZONE

CODICE KIT			
3KITDIS-BMA-P			
CODICE	Q.TÀ	CODICE	Q.TÀ
PLM-CDZ	1	BMA-OV-300X150	2
TES160	10	PLP400X150-D200	1
TES203	10	SC-400X150	1
FSI60-270	6	BMA-OV-400X150	1
PLP300X150-D150	2	GRA6-800X400	1
SC-300X150	2		

## 4 ZONE

CODICE KIT			
4KITDIS-BMA-P			
CODICE	Q.TÀ	CODICE	Q.TÀ
PLM-CDZ	1	BMA-OV-300X150	3
TES160	10	PLP400X150-D200	1
TES203	10	SC-400X150	1
FSI60-270	8	BMA-OV-400X150	1
PLP300X150-D150	3	GRA6-800X400	1
SC-300X150	3		

## 5 ZONE

CODICE KIT			
5KITDIS-BMA-P			
CODICE	Q.TÀ	CODICE	Q.TÀ
PLM-CDZ	1	BMA-OV-300X150	3
TES160	10	PLP400X150-D200	2
TES203	10	SC-400X150	2
FSI60-270	10	BMA-OV-400X150	2
PLP300X150-D150	3	GRA6-800X400	1
SC-300X150	3		

## 6 ZONE

CODICE KIT			
6KITDIS-BMA-P			
CODICE	Q.TÀ	CODICE	Q.TÀ
PLM-CDZ	1	BMA-OV-300X150	4
TES160	20	PLP400X150-D200	2
TES203	10	SC-400X150	2
FSI60-270	12	BMA-OV-400X150	2
PLP300X150-D150	4	GRA6-800X400	1
SC-300X150	4		

## 7 ZONE

CODICE KIT			
7KITDIS-BMA-P			
CODICE	Q.TÀ	CODICE	Q.TÀ
PLM-CDZ	1	BMA-OV-300X150	4
TES160	20	PLP400X150-D200	3
TES203	20	SC-400X150	3
FSI60-270	14	BMA-OV-400X150	3
PLP300X150-D150	4	GRA6-800X400	1
SC-300X150	4		

**NOTE:** PER UNA GESTIONE PIÙ SEMPLICE DEGLI STOCK DI MAGAZZINO È POSSIBILE ORDINARE I KIT DISTRIBUZIONE SENZA PLENUM DI MANDATA DELLA CANALIZZATA ATTRAVERSO TUTTI I CODICI DEI KIT DA 2 A 7 ZONE CON FINALE DEL CODICE NP.

## 3.3 Elementi distribuzione aria



### KIT DISTRIBUZIONE DLF

Easy-kit consente di realizzare velocemente un preventivo di massima, del materiale necessario alla realizzazione di un impianto di distribuzione aerea negli impianti canalizzati.

## 2 ZONE

CODICE KIT			
2KITDIS-DLF-P			
CODICE	Q.TÀ	CODICE	Q.TÀ
PLM-CDZ	1	DLF20-800-2F	2
TES160	10	CVL-V	4
FSI60-270	4	GRA6-800X400	1
PLPDLF-08002F-D150	2		

## 3 ZONE

CODICE KIT			
3KITDIS-DLF-P			
CODICE	Q.TÀ	CODICE	Q.TÀ
PLM-CDZ	1	PLPDLF-10002F-D200	1
TES160	10	DLF20-1000-2F	1
TES203	10	CVL-V	6
FSI60-270	6	GRA6-800X400	1
PLPDLF-08002F-D150	2		
DLF20-800-2F	2		

## 4 ZONE

CODICE KIT			
4KITDIS-DLF-P			
CODICE	Q.TÀ	CODICE	Q.TÀ
PLM-CDZ	1	PLPDLF-10002F-D200	1
TES160	10	DLF20-1000-2F	1
TES203	10	CVL-V	8
FSI60-270	8	GRA6-800X400	1
PLPDLF-08002F-D150	3		
DLF20-800-2F	3		

## 5 ZONE

CODICE KIT			
5KITDIS-DLF-P			
CODICE	Q.TÀ	CODICE	Q.TÀ
PLM-CDZ	1	PLPDLF-10002F-D200	2
TES160	10	DLF20-1000-2F	2
TES203	10	CVL-V	10
FSI60-270	10	GRA6-800X400	1
PLPDLF-08002F-D150	3		
DLF20-800-2F	3		

## 6 ZONE

CODICE KIT			
6KITDIS-DLF-P			
CODICE	Q.TÀ	CODICE	Q.TÀ
PLM-CDZ	1	PLPDLF-10002F-D200	2
TES160	20	DLF20-1000-2F	2
TES203	10	CVL-V	12
FSI60-270	12	GRA6-800X400	1
PLPDLF-08002F-D150	4		
DLF20-800-2F	4		

## 7 ZONE

CODICE KIT			
7KITDIS-DLF-P			
CODICE	Q.TÀ	CODICE	Q.TÀ
PLM-CDZ	1	PLPDLF-10002F-D200	3
TES160	20	DLF20-1000-2F	3
TES203	20	CVL-V	14
FSI60-270	14	GRA6-800X400	1
PLPDLF-08002F-D150	4		
DLF20-800-2F	4		

**NOTE:** PER UNA GESTIONE PIÙ SEMPLICE DEGLI STOCK DI MAGAZZINO È POSSIBILE ORDINARE I KIT DISTRIBUZIONE SENZA PLENUM DI MANDATA DELLA CANALIZZATA ATTRAVERSO TUTTI I CODICI DEI KIT DA 2 A 7 ZONE CON FINALE DEL CODICE NP.



## KIT DISTRIBUZIONE PSB

Easy-kit consente di realizzare velocemente un preventivo di massima, del materiale necessario alla realizzazione di un impianto di distribuzione aeraulica negli impianti canalizzati.

### 2 ZONE

CODICE KIT			
2KITDIS-PSB-P			
CODICE	Q.TÀ	CODICE	Q.TÀ
PLM-CDZ	1	PSB300X150P-D150	2
TES160	10	GRA6-800X400	1
FSI60-270	4		

### 3 ZONE

CODICE KIT			
3KITDIS-PSB-P			
CODICE	Q.TÀ	CODICE	Q.TÀ
PLM-CDZ	1	PSB300X150P-D150	2
TES160	10	PSB400X150P-D200	1
TES203	10	GRA6-800X400	1
FSI60-270	6		

### 4 ZONE

CODICE KIT			
4KITDIS-PSB-P			
CODICE	Q.TÀ	CODICE	Q.TÀ
PLM-CDZ	1	PSB300X150P-D150	3
TES160	10	PSB400X150P-D200	1
TES203	10	GRA6-800X400	1
FSI60-270	8		

### 5 ZONE

CODICE KIT			
5KITDIS-PSB-P			
CODICE	Q.TÀ	CODICE	Q.TÀ
PLM-CDZ	1	PSB300X150P-D150	3
TES160	10	PSB400X150P-D200	2
TES203	10	GRA6-800X400	1
FSI60-270	10		

### 6 ZONE

CODICE KIT			
6KITDIS-PSB-P			
CODICE	Q.TÀ	CODICE	Q.TÀ
PLM-CDZ	1	PSB300X150P-D150	4
TES160	20	PSB400X150P-D200	2
TES203	10	GRA6-800X400	1
FSI60-270	12		

### 7 ZONE

CODICE KIT			
7KITDIS-PSB-P			
CODICE	Q.TÀ	CODICE	Q.TÀ
PLM-CDZ	1	PSB300X150P-D150	4
TES160	20	PSB400X150P-D200	3
TES203	20	GRA6-800X400	1
FSI60-270	14		

**NOTE:** PER UNA GESTIONE PIÙ SEMPLICE DEGLI STOCK DI MAGAZZINO È POSSIBILE ORDINARE I KIT DISTRIBUZIONE SENZA PLENUM DI MANDATA DELLA CANALIZZATA ATTRAVERSO TUTTI I CODICI DEI KIT DA 2 A 7 ZONE CON FINALE DEL CODICE NP.

## 3.3 Elementi distribuzione aria



### KIT DISTRIBUZIONE PSD

Easy-kit consente di realizzare velocemente un preventivo di massima, del materiale necessario alla realizzazione di un impianto di distribuzione aerea negli impianti canalizzati.

## 2 ZONE

CODICE KIT			
2KITDIS-PSD-P			
CODICE	Q.TÀ	CODICE	Q.TÀ
PLM-CDZ	1	PSD800X50P-D150	2
TES160	10	GRA6-800X400	1
FSI60-270	4		

## 3 ZONE

CODICE KIT			
3KITDIS-PSD-P			
CODICE	Q.TÀ	CODICE	Q.TÀ
PLM-CDZ	1	PSD800X50P-D150	2
TES160	10	PSD1000X50P-D200	1
TES203	10	GRA6-800X400	1
FSI60-270	6		

## 4 ZONE

CODICE KIT			
4KITDIS-PSD-P			
CODICE	Q.TÀ	CODICE	Q.TÀ
PLM-CDZ	1	PSD800X50P-D150	3
TES160	10	PSD1000X50P-D200	1
TES203	10	GRA6-800X400	1
FSI60-270	8		

## 5 ZONE

CODICE KIT			
5KITDIS-PSD-P			
CODICE	Q.TÀ	CODICE	Q.TÀ
PLM-CDZ	1	PSD800X50P-D150	3
TES160	10	PSD1000X50P-D200	2
TES203	10	GRA6-800X400	1
FSI60-270	10		

## 6 ZONE

CODICE KIT			
6KITDIS-PSD-P			
CODICE	Q.TÀ	CODICE	Q.TÀ
PLM-CDZ	1	PSD800X50P-D150	4
TES160	20	PSD1000X50P-D200	2
TES203	10	GRA6-800X400	1
FSI60-270	12		

## 7 ZONE

CODICE KIT			
7KITDIS-PSD-P			
CODICE	Q.TÀ	CODICE	Q.TÀ
PLM-CDZ	1	PSD800X50P-D150	4
TES160	20	PSD1000X50P-D200	3
TES203	20	GRA6-800X400	1
FSI60-270	14		

**NOTE:** PER UNA GESTIONE PIÙ SEMPLICE DEGLI STOCK DI MAGAZZINO È POSSIBILE ORDINARE I KIT DISTRIBUZIONE SENZA PLENUM DI MANDATA DELLA CANALIZZATA ATTRAVERSO TUTTI I CODICI DEI KIT DA 2 A 7 ZONE CON FINALE DEL CODICE NP.

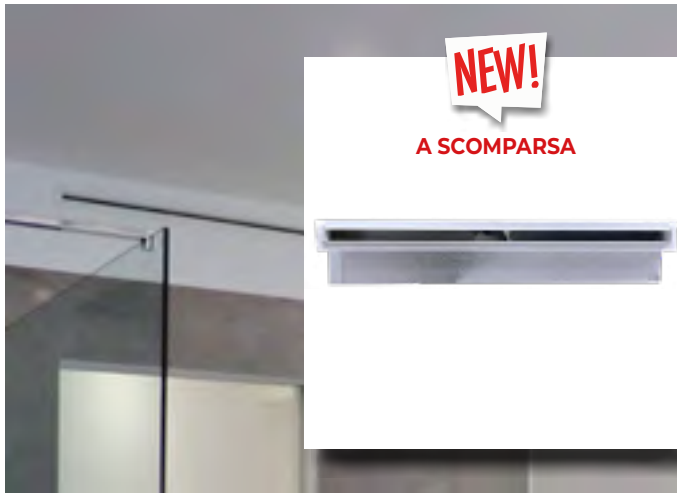

## KIT DISTRIBUZIONE PSF

Easy-kit consente di realizzare velocemente un preventivo di massima, del materiale necessario alla realizzazione di un impianto di distribuzione aerea negli impianti canalizzati.

## 2 ZONE

CODICE KIT			
2KITDIS-PSF-P			
CODICE	Q.TÀ	CODICE	Q.TÀ
PLM-CDZ	1	PSF800X30P-D150	2
TES160	10	GRA6-800X400	1
FSI60-270	4		

## 3 ZONE

CODICE KIT			
3KITDIS-PSF-P			
CODICE	Q.TÀ	CODICE	Q.TÀ
PLM-CDZ	1	PSF800X30P-D150	2
TES160	10	PSF1000X30P-D200	1
TES203	10	GRA6-800X400	1
FSI60-270	6		

## 4 ZONE

CODICE KIT			
4KITDIS-PSF-P			
CODICE	Q.TÀ	CODICE	Q.TÀ
PLM-CDZ	1	PSF800X30P-D150	3
TES160	10	PSF1000X30P-D200	1
TES203	10	GRA6-800X400	1
FSI60-270	8		

## 5 ZONE

CODICE KIT			
5KITDIS-PSF-P			
CODICE	Q.TÀ	CODICE	Q.TÀ
PLM-CDZ	1	PSF800X30P-D150	3
TES160	10	PSF1000X30P-D200	2
TES203	10	GRA6-800X400	1
FSI60-270	10		

## 6 ZONE

CODICE KIT			
6KITDIS-PSF-P			
CODICE	Q.TÀ	CODICE	Q.TÀ
PLM-CDZ	1	PSF800X30P-D150	4
TES160	20	PSF1000X30P-D200	2
TES203	10	GRA6-800X400	1
FSI60-270	12		

## 7 ZONE

CODICE KIT			
7KITDIS-PSF-P			
CODICE	Q.TÀ	CODICE	Q.TÀ
PLM-CDZ	1	PSF800X30P-D150	4
TES160	20	PSF1000X30P-D200	3
TES203	20	GRA6-800X400	1
FSI60-270	14		

**NOTE:** PER UNA GESTIONE PIÙ SEMPLICE DEGLI STOCK DI MAGAZZINO È POSSIBILE ORDINARE I KIT DISTRIBUZIONE SENZA PLENUM DI MANDATA DELLA CANALIZZATA ATTRAVERSO TUTTI I CODICI DEI KIT DA 2 A 7 ZONE CON FINALE DEL CODICE NP.



### 3.3 Elementi distribuzione aria



#### KIT DISTRIBUZIONE PLP

Easy-kit consente di realizzare velocemente un preventivo di massima, del materiale necessario alla realizzazione di un impianto di distribuzione aerea negli impianti canalizzati.

## 2 ZONE

CODICE KIT			
2KITDIS-PLP-P			
CODICE	Q.TÀ	CODICE	Q.TÀ
PLM-CDZ	1	PLP300X150-D150	2
TES160	10	GRA6-800X400	1
FSI60-270	4		

## 3 ZONE

CODICE KIT			
3KITDIS-PLP-P			
CODICE	Q.TÀ	CODICE	Q.TÀ
PLM-CDZ	1	PLP300X150-D150	2
TES160	10	PLP400X150-D200	1
TES203	10	GRA6-800X400	1
FSI60-270	6		

## 4 ZONE

CODICE KIT			
4KITDIS-PLP-P			
CODICE	Q.TÀ	CODICE	Q.TÀ
PLM-CDZ	1	PLP300X150-D150	3
TES160	10	PLP400X150-D200	1
TES203	10	GRA6-800X400	1
FSI60-270	8		

## 5 ZONE

CODICE KIT			
5KITDIS-PLP-P			
CODICE	Q.TÀ	CODICE	Q.TÀ
PLM-CDZ	1	PLP300X150-D150	3
TES160	10	PLP400X150-D200	2
TES203	10	GRA6-800X400	1
FSI60-270	10		

## 6 ZONE

CODICE KIT			
6KITDIS-PLP-P			
CODICE	Q.TÀ	CODICE	Q.TÀ
PLM-CDZ	1	PLP300X150-D150	4
TES160	20	PLP400X150-D200	2
TES203	10	GRA6-800X400	1
FSI60-270	12		

## 7 ZONE

CODICE KIT			
7KITDIS-PLP-P			
CODICE	Q.TÀ	CODICE	Q.TÀ
PLM-CDZ	1	PLP300X150-D150	4
TES160	20	PLP400X150-D200	3
TES203	20	GRA6-800X400	1
FSI60-270	14		

**NOTE:** PER UNA GESTIONE PIÙ SEMPLICE DEGLI STOCK DI MAGAZZINO È POSSIBILE ORDINARE I KIT DISTRIBUZIONE SENZA PLENUM DI MANDATA DELLA CANALIZZATA ATTRAVERSO TUTTI I CODICI DEI KIT DA 2 A 7 ZONE CON FINALE DEL CODICE NP.

## 4.0 KIT PER IMPIANTI VMC



### EASY KIT VMC

EASY-KIT consente di realizzare velocemente un preventivo di massima, del materiale necessario alla realizzazione di un impianto di ventilazione meccanica.

AIR CONTROL ha pensato di facilitare la preventivazione dei sistemi VMC attraverso dei KIT che comprendono tutti i componenti necessari a completare la distribuzione dell'aria di questa tipologia di impianti sia in versione SOLA VENTILAZIONE (KITVMC) che in versione VENTILAZIONE + DEUMIDIFICA (KITVMC+DEU).

Va considerato che questo strumento non è pensato per sostituire una progettazione accurata di questa tipologia di impianti, ma permette in maniera rapida e semplice di ottenere una stima dei costi delle due seguenti tipologie di impianti di ventilazione meccanica controllata:

#### 1. IMPIANTO DI VENTILAZIONE MECCANICA CONTROLLATA CON RECUPERATORE DI CALORE A FLUSSI INCROCIATI STANDARD

Qui di seguito uno schema esemplificativo dell'impianto e degli elementi di distribuzione aeraulica compresi in questa tipologia di kit che comprendono sia i componenti per la presa e l'espulsione dell'aria di rinnovo (A,B,C,D,E) che i componenti per la distribuzione aeraulica di mandata e ripresa (B,C,E,F,G,H) nei vari ambienti da trattare.



## 4.0 KIT PER IMPIANTI VMC

### 2. IMPIANTO DI VENTILAZIONE MECCANICA CONTROLLATA CON RECUPERATORE DI CALORE A FLUSSI INCROCIATI E INTEGRAZIONE DEUMIDIFICAZIONE E RAFFRESCAMENTO (SOLUZIONE INDICATI PER IMPIANTI CON PANNELLI RADIANTI):

Qui di seguito uno schema esemplificativo dell'impianto e degli elementi di distribuzione aeraulica compresi in questa tipologia di kit che comprendono sia i componenti per la presa e l'espulsione dell'aria di rinnovo (A,B,C,D,E) che i componenti per la distribuzione aeraulica di mandata aria (E,L,N), di ripresa di ricircolo (E,O) e di ripresa aria viziata (E,M,N) nei vari ambienti da trattare.



### COMPONENTI E ACCESSORI COMPRESI NEI KIT VMC STANDARD E VMC + DEUMIDIFICA

	<b>A</b> GRIGLIA TONDA IN ACCIAIO INOX CON RETE ANTI-VOLATILE E DEVIATORE DI FLUSSO FINITURA ALLUMINIO PAG. 110		<b>I</b> GRIGLIA MICROFORATA IN ACCIAIO RAL9003 PER PLENUMVMC-KIT PAG. 117
	<b>B</b> MANICOTTO FEMMINA-FEMMINA IN LAMIERA ZINCATA PAG. 97		<b>L</b> COLLETTORE DI MANDATA IN PAL PER VMC+DEUMIDIFICA COMPLETO DI COLLARI PER CONNESSIONI A TUBAZIONI FLESSIBILI DI MANDATA PAG. 64
	<b>C</b> RIDUZIONE CIRCOLARE IN LAMIERA ZINCATA PER COLLEGAMENTO AL COLLETTORE PAG. 98		<b>M</b> COLLETTORE DI RIPRESA IN PAL COMPLETO DI COLLARI PER CONNESSIONI A TUBAZIONI FLESSIBILI DI RIPRESA ARIA VIZIATA PAG. 114
	<b>D</b> PROLUNGA TELESCOPICA IN ACCIAIO ZINCATO		<b>N</b> PLENUM COMPLETO DI DIFFUSORE A SCOMPARSA SENZA CORNICE PER MANDATA E RIPRESA ARIA AMBIENTI PAG. 120
	<b>E</b> TUBO FLESSIBILE CON FILM DI RESINE POLIFENICHE, MASTER ANTIBATTERICO E ANTIMUFFA RIVESTIMENTO TERMOISOLANTE PAG. 83		<b>O</b> FASCETTA STRINGITUBO IN ACCIAIO INOX PAG. 81
	<b>F</b> COLLETTORE M/R IN ACCIAIO ZINCATO CON ISOLAMENTO FONDO-ASSORBENTE. COMPLETO DI 6 MANICOTTI D75 mm CON SERRANDE DI REGOLAZIONE PAG. 113		<b>G</b> TUBO TONDO CORRUGATO CON TRATTAMENTO ANTISTATICO E ANTIBATTERICO PAG. 112
	<b>H</b> KIT PLENUM PORTA GRIGLIA IN ABS PER GRIGLIA VMC PAG. 116		<b>I</b> CLIP DI FISSAGGIO IN PVC PER TUBO CORRUGATO TONDO (CONF. DA 48 PZ) PAG. 115
			<b>J</b> SERRANDA 75/90 MM PAG. 113

## 4.0 KIT PER IMPIANTI VMC

### GUIDA RAPIDA ALLA SCELTA DEL RECUPERATORE DI CALORE E DEL KIT VMC STANDARD O VMC + DEUMIDIFICA

#### 1. SCEGLI LA TIPOLOGIA E LA TAGLIA DI RECUPERATORE DI CALORE IN FUNZIONE DELLE TUE ESIGENZE:

- SOLO RINNOVO ARIA CON RECUPERATORE DI CALORE A FLUSSI INCROCIATI STANDARD (pag. 246)
- RINNOVO ARIA + INTEGRAZIONE DEUMIDIFICAZIONE E RAFFRESCAMENTO CON RECUPERATORE DI CALORE A FLUSSI INCROCIATI COMPLETO DI GRUPPO FRIGO (pag. 248)

#### 2. SCEGLI LA TIPOLOGIA DI KIT COMPONENTI DISTRIBUZIONE AEREA IN BASE ALLA MACCHINA VMC SELEZIONATA:

- KIT SOLO RINNOVO ARIA IN FUNZIONE DEI DIAMETRI DEI TUBI DELLA VMC SELEZIONATA (D120 O D160)
- KIT RINNOVO ARIA + DEUMIDIFICA ARIA IN FUNZIONE DEL DIAMETRO DEL RICIRCOLO DELLA VMC CON DEUMIDIFICA SELEZIONATA (D160 O D200)

#### 3. IDENTIFICA IL KIT COMPONENTI IN FUNZIONE DEL NUMERO DEI LOCALI DA TRATTARE (MANDATE E RIPRESE ARIA):

- IDENTIFICA IL NUMERO DI LOCALI IN CUI È NECESSARIO IMMETTERE ARIA DI RINNOVO (ES CAMERE, SOGGIORNO). QUESTO SARÀ IL NUMERO DI MANDATE IDENTIFICATO NELLE TABELLE DI SELEZIONE.
- IDENTIFICA IL NUMERO DI LOCALI IN CUI È NECESSARIO ESTRARRE L'ARIA VIZIATA (ES BAGNI, CUCINA). QUESTO SARÀ IL NUMERO DI RIPRESE IDENTIFICATO NELLE TABELLE DI SELEZIONE.
- INCROCIANDO IL NUMERO DI MANDATE E RIPRESE IN TABELLA È POSSIBILE IDENTIFICARE IL CODICE KIT E VERIFICARE NELLA MEDESIMA TABELLA IL QUANTITATIVO E LA TIPOLOGIA DEI COMPONENTI (A,B,C,D,E,F,G,H,I,L,M,N,O) PREVISTI NEL KIT.

### ESEMPIO PRATICO IDENTIFICAZIONE KIT VMC STANDARD PER APPARTAMENTO CON 3 MANDATE E 2 RIPRESE ARIA

KIT PER RECUPERATORE ATTACCHI Ø 125



		COMPONENTI KIT											
		PRESA / ESPULSIONE ESTERNA					MANDATA / RIPRESA						
		A	B	C	D	E	F	G	H	I			
MANDATA	RIPRESA	GR-EXT-FLUG	AS-MF160	A-Ø-BCPL-Ø125	VMC-EXT Ø125	TEP027	F160-270	PLENVMC-Ø160	ASPRO001	ACT0109-P	PLENVMC-KIT	SEBRANDA-VMCØ160	Ø125VMC1
2	2	2	2	2	2	2	2	2	2	2	2	2	2
2	3	2	2	2	2	2	2	2	2	2	2	2	2
3	2	2	2	2	2	2	2	2	2	2	2	2	2
3	3	2	2	2	2	2	2	2	2	2	2	2	2

COODICE KIT

2	2	KITVMC125M/2R
2	3	KITVMC125M/3R
3	2	KITVMC125M/2R
3	3	KITVMC125M/3R

## 4.1 Rinnovo aria con recuperatore di calore



RECUPERATORE SOLO VMC

PAG. 246



KIT DISTRIBUZIONE SOLO RICAMBIO D'ARIA

PAG. 247

## 4.2 Rinnovo aria con integrazione deumidifica



RECUPERATORE VMC + DEUMIDIFICA

PAG. 248



KIT DISTRIBUZIONE RICAMBIO D'ARIA +  
DEUMIFICA

PAG. 249



## URC DOMO

### DESCRIZIONE

Unità di recupero calore ad alta efficienza fino al 90% con telaio autoportante e pannelli in lamiera con isolamento interno in Eps ad alta densità. Scambiatore in polipropilene a flussi incrociati controcorrente ad alto rendimento.

Ventilatori Brushless con motore elettronico e comando a portata costante con 3 livelli selezionabili.

Free cooling con gestione automatica attraverso sonde di temperatura.

Filtri ePM1 - 80% con basse perdite di carico.

H-INSTALLAZIONE ORIZZONTALE

V-INSTALLAZIONE VERTICALE



CODICE	Portata (m³/h) Pressione utile 100 Pa	Diametro attacchi (mm)	Codice Regolatore
URC-DOMO020HI	170	125	CNW
URC-DOMO030HI	300	160	CNW
URC-DOMO040HI	375	160	CNW
URC-DOMO050HI	480	160	CNW
URC-DOMO020VI	180	125	CNW
URC-DOMO030VI	320	160	CNW
URC-DOMO040VI	385	160	CNW
URC-DOMO050VI	480	160	CNW

## URC DOMO SMALL



Z-INSTALLAZIONE  
ORIZZONTALE / VERTICALE

### DESCRIZIONE

Unità di recupero calore ad alta efficienza fino al 90% versione compatta con telaio autoportante e pannelli in lamiera con isolamento interno in Eps ad alta densità. Scambiatore in polipropilene a flussi incrociati controcorrente ad alto rendimento. Ventilatori Brushless con motore elettronico e comando a portata costante con 3 livelli selezionabili. Free cooling con gestione automatica attraverso sonde di temperatura. Filtri ePM1 - 80%. Quadro elettrico completo di scheda di gestione: 4 velocità ventilatori, antigelo, bypass automatico, sonde temperatura, gestione batterie di post riscaldamento.

Dimensioni compatte  
(L 580 x P 580 x H 25,5 mm).

CODICE	Portata (m³/h) Pressione utile 100 Pa	Diametro attacchi (mm)	Codice Regolatore
URC-DOMOSMALL15ZI	140	160	CNW
URC-DOMOSMALL20ZI	201	160	CNW

## URC DOMO ECO



Z-INSTALLAZIONE  
ORIZZONTALE / VERTICALE

### DESCRIZIONE

Unità di recupero calore ad alta efficienza fino al 90% versione basic con telaio autoportante e pannelli in lamiera con isolamento interno in polietilene.

Scambiatore in polipropilene a flussi incrociati controcorrente ad alto rendimento.

Ventilatori Brushless con motore elettronico e comando modulante.

Filtri ePM1 - 80% con basse perdite di carico. Bypass integrato.

Quadro elettrico completo di scheda elettronica e collegamenti per pannello remoto.

CODICE	Portata (m³/h) Pressione utile 100 Pa	Diametro attacchi (mm)	Codice Regolatore
URC-DOMOECO30ZI	310	160	CNW
URC-DOMOECO40ZI	410	160	CNW

## 4.1 Rinnovo aria con recuperatore di calore

### KIT PER RECUPERATORE ATTACCHI Ø 125

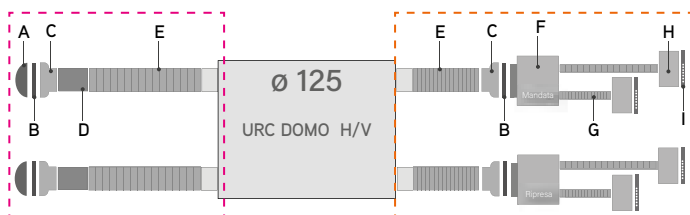

MANDATA	RIPRESA	CODICE KIT	COMPONENTI KIT											
			PRESA / ESPULSIONE ESTERNA					MANDATA / RIPRESA						
			A	B	C	D	E	-	F	G	-	H	-	I
			GR-EXT-FL160	AIR-MF160	AIR-RCPL160/125	PRO-EXT-D125	TER127	FS160-270	PLENUMVMC-X6	AIR10003	AIR10109-P	PLENUMVMC-KIT	SERRANDA-VMC75/90	GRIGLIAMVC-1
2	2	KITVMC1252M/2R	2	4	4	2	10	8	2	50	48	4	4	4
2	3	KITVMC1252M/3R	2	4	4	2	10	8	2	50	48	5	5	5
3	2	KITVMC1253M/2R	2	4	4	2	10	8	2	50	48	5	5	5
3	3	KITVMC1253M/3R	2	4	4	2	10	8	2	50	48	6	6	6
3	4	KITVMC1253M/4R	2	4	4	2	10	8	2	50	48	7	7	7
4	2	KITVMC1254M/2R	2	4	4	2	10	8	2	50	48	6	6	6
4	3	KITVMC1254M/3R	2	4	4	2	10	8	2	50	48	7	7	7
4	4	KITVMC1254M/4R	2	4	4	2	10	8	2	50	48	8	8	8
5	2	KITVMC1255M/2R	2	4	4	2	10	8	2	50	48	7	7	7
5	3	KITVMC1255M/3R	2	4	4	2	10	8	2	50	48	8	8	8
5	4	KITVMC1255M/4R	2	4	4	2	10	8	2	50	48	9	9	9
6	3	KITVMC1256M/3R	2	4	4	2	10	8	2	50	48	9	9	9
6	4	KITVMC1256M/4R	2	4	4	2	10	8	2	50	48	10	10	10
6	5	KITVMC1256M/5R	2	4	4	2	10	8	2	50	48	11	11	11

### KIT PER RECUPERATORE ATTACCHI Ø 160

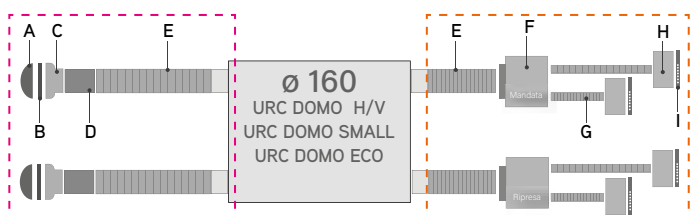

MANDATA	RIPRESA	CODICE KIT	COMPONENTI KIT											
			PRESA / ESPULSIONE ESTERNA					MANDATA / RIPRESA						
			A	B	C	D	E	-	F	G	-	H	-	I
			GR-EXT-FL200	AIR-MF200	AIR-RCPL200/160	PRO-EXT-D160	TER160	FS160-270	PLENUMVMC-X6	AIR10003	AIR10109-P	PLENUMVMC-KIT	SERRANDA-VMC75/90	GRIGLIAMVC-1
2	2	KITVMC1602M/2R	2	2	2	2	10	8	2	50	48	4	4	4
2	3	KITVMC1602M/3R	2	2	2	2	10	8	2	50	48	5	5	5
3	2	KITVMC1603M/2R	2	2	2	2	10	8	2	50	48	5	5	5
3	3	KITVMC1603M/3R	2	2	2	2	10	8	2	50	48	6	6	6
3	4	KITVMC1603M/4R	2	2	2	2	10	8	2	50	48	7	7	7
4	2	KITVMC1604M/2R	2	2	2	2	10	8	2	50	48	6	6	6
4	3	KITVMC1604M/3R	2	2	2	2	10	8	2	50	48	7	7	7
4	4	KITVMC1604M/4R	2	2	2	2	10	8	2	50	48	8	8	8
5	2	KITVMC1605M/2R	2	2	2	2	10	8	2	50	48	7	7	7
5	3	KITVMC1605M/3R	2	2	2	2	10	8	2	50	48	8	8	8
5	4	KITVMC1605M/4R	2	2	2	2	10	8	2	50	48	9	9	9
6	3	KITVMC1606M/3R	2	2	2	2	10	8	2	50	48	9	9	9
6	4	KITVMC1606M/4R	2	2	2	2	10	8	2	50	48	10	10	10
6	5	KITVMC1606M/5R	2	2	2	2	10	8	2	50	48	11	11	11



## URA R DOMO

### DESCRIZIONE

Unità compatta di recupero calore ad alta efficienza fino al 90%. Integrazione deumidificazione e raffreddamento per applicazioni con impianti radianti.

Telaio autoportante e pannellature in doppio pannello sandwich con isolamento interno in polietilene adesivo.

Scambiatore in polipropilene a flussi incrociati controcorrente ad alto rendimento. Ventilatori plug-fun Brushless con motore elettronico e comando modulante Free cooling con gestione automatica attraverso sonde di temperatura.

Filtri ePM1 - 80% (presa esterna/mandata) + filtro Coarse (ricircolo) con basse perdite di carico. Circuito frigorifero per la deumidificazione o l'integrazione del raffreddamento/riscaldamento.

Quadro elettrico a bordo unità con microprocessore e regolazione dedicata: gestione ventilatori, visualizzazione sonde temperatura, gestione filtri sporchi temporizzata, gestione aria di ricircolo e di rinnovo. Pannello di controllo CNU con sensore T/H integrato.

### MODELLI

**D** - RICAMBIO D'ARIA + DEUMIDIFICA (RICIRCOLO).

**DC** - RICAMBIO D'ARIA + DEUMIDIFICA (RICIRCOLO) + INTEGRAZIONE RAFFRESCAMENTO (BATTERIA IDRONICA AGGIUNTIVA INTEGRATA)

#### H-INSTALLAZIONE ORIZZONTALE



#### VERSIONE D

CODICE	Portata aria DEU./VMC 100 Pa (m³/h)		Sezione mandata (mm)	Diametro ricircolo (mm)	Diametro attacchi (mm)	Codice Regolatore
URAR-DOMO3015HDI	297	154	350x180	160	125	CNU
URAR-DOMO4020HDI	391	199	350x180	160	125	CNU
URAR-DOMO5025HDI	520	265	490x255	200	160	CNU
URAR-DOMO6030HDI	619	313	490x255	200	160	CNU

#### VERSIONE DC

CODICE	Portata aria DEU./VMC 100 Pa (m³/h)		Sezione mandata (mm)	Diametro ricircolo (mm)	Diametro attacchi (mm)	Codice Regolatore
URAR-DOMO3015HDCI	297	154	350x180	160	125	CNU
URAR-DOMO4020HDCI	391	199	350x180	160	125	CNU
URAR-DOMO5025HDCI	520	265	490x255	200	160	CNU
URAR-DOMO6030HDCI	610	313	490x255	200	160	CNU

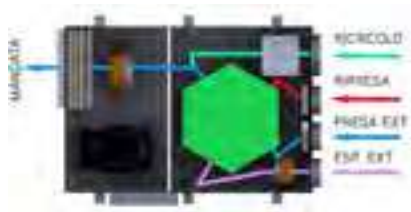

#### V-INSTALLAZIONE VERTICALE



#### VERSIONE D

CODICE	Portata aria DEU./VMC 100 Pa (m³/h)		Sezione mandata (mm)	Diametro ricircolo (mm)	Diametro attacchi (mm)	Codice Regolatore
URAR-DOM3015VDI	302	161	345x175	160	125	CNU
URAR-DOM4020VDI	401	204	345x175	160	125	CNU
URAR-DOM5025VDI	538	258	510x240	200	160	CNU
URAR-DOM6030VDI	640	319	510x240	200	160	CNU

#### VERSIONE DC

CODICE	Portata aria DEU./VMC 100 Pa (m³/h)		Sezione mandata (mm)	Diametro ricircolo (mm)	Diametro attacchi (mm)	Codice Regolatore
URAR-DOM3015VDCI	302	161	345x175	160	125	CNU
URAR-DOM4020VDCI	401	204	345x175	160	125	CNU
URAR-DOM5025VDCI	538	258	510x240	200	160	CNU
URAR-DOM6030VDCI	640	319	510x240	200	160	CNU





## 4.2 Rinnovo aria con integrazione deumidifica

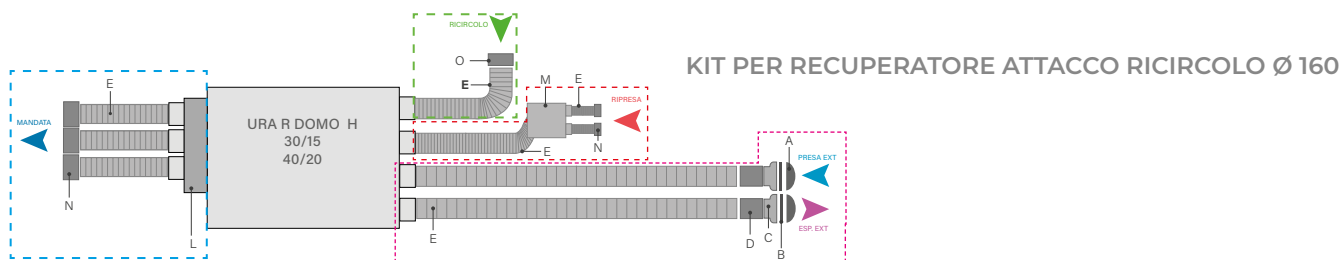

KIT PER RECUPERATORE ATTACCO RICIRCOLO Ø 160

### COMPONENTI KIT

M*	R*	RIC.*	CODICE KIT	PRESA / ESPULSIONE EXT.															MANDATA						RIPRESA					RICIRCOLO	
				A	B	C	D	E	-	L	L	L	E	E	N	N	N	E	M	M	M	E	N	E	O	-					
				GR-EXT-FL160	AIR-MF160	AIR-RCPL160/125	PRO-EXT-D125	TER127	FS160-270	PLM-URAR-2XD125	PLM-URAR-3XD100	PLM-URAR-4XD100	TER102	TER127	PSDVMC300x50P-D100	PSDVMC400x50P-D100	PSDVMC600x50P-D125	TER127	PLENUMVMC-120X2D100	PLENUMVMC-120X3D100	PLENUMVMC-120X4D100	TER102	PSDVMC300x50P-D100	TER160	PSD600x50S-D160	FS160-270					
2	2	1	KITVMC+DEU160-2M/2R	2	2	2	2	10	4	1				10				2	10	1			10	2	10	1	12				
3	2	1	KITVMC+DEU160-3M/2R	2	2	2	2	10	4		1				10	1			10	2	10	1	14								
3	3	1	KITVMC+DEU160-3M/3R	2	2	2	2	10	4		1			3	10		1		20	3	10	1	16								
4	2	1	KITVMC+DEU160-4M/2R	2	2	2	2	10	4			1	20	4	10	1			10	2	10	1	16								
4	3	1	KITVMC+DEU160-4M/3R	2	2	2	2	10	4			1	20	4	10		1		20	3	10	1	18								
4	4	1	KITVMC+DEU160-4M/4R	2	2	2	2	10	4			1	20	4	10			1	20	4	10	1	20								

Legenda: M= nr. mandate R= nr.riprese RIC.= nr. ricircolo

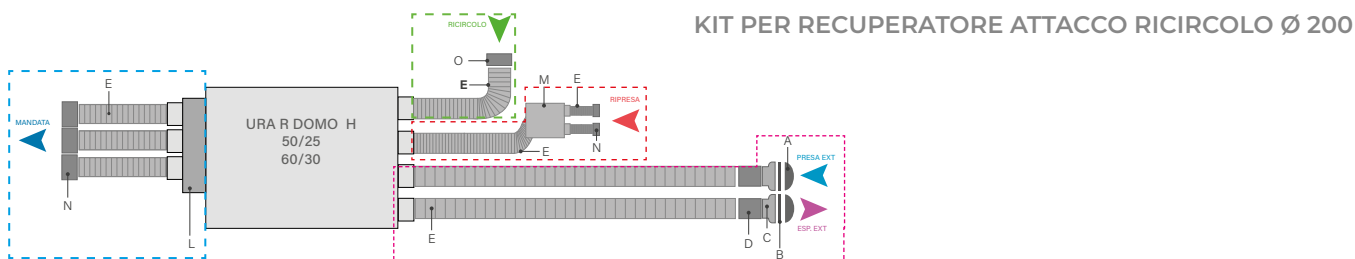

KIT PER RECUPERATORE ATTACCO RICIRCOLO Ø 200

### COMPONENTI KIT

M*	R*	RIC.*	CODICE KIT	PRESA / ESPULSIONE EXT.															MANDATA						RIPRESA					RICIRCOLO	
				A	B	C	D	E	-	L	L	L	E	E	N	N	N	E	M	M	M	E	N	E	O	-					
				GR-EXT-FL200	AIR-MF200	AIR-RCPL200/160	PRO-EXT-D160	TER160	FS160-270	PLM-URAR-5XD100	PLM-URAR-6XD100	PLM-URAR-4XD125	TER127	TER102	PSDVMC300x50P-D100	PSDVMC400x50P-D100	PSDVMC600x50P-D125	TER160	PLENUMVMC-160X3D100	PLENUMVMC-160X4D100	PLENUMVMC-160X5D100	TER102	PSDVMC300x50P-D100	TER203	PSD1000X50S-D200	FS160-270					
4	3	1	KITVMC+DEU200-4M/3R	2	2	2	2	10	4			1	20		4	10			20	3	10	1	18								
4	4	1	KITVMC+DEU200-4M/4R	2	2	2	2	10	4			1	20		4	10			20	4	10	1	20								
5	3	1	KITVMC+DEU200-5M/3R	2	2	2	2	10	4	1				30	5	10	1		20	3	10	1	20								
5	4	1	KITVMC+DEU200-5M/4R	2	2	2	2	10	4	1				30	5	10		1	20	4	10	1	22								
6	3	1	KITVMC+DEU200-6M/3R	2	2	2	2	10	4		1			30	6	10	1		20	3	10	1	22								
6	4	1	KITVMC+DEU200-6M/4R	2	2	2	2	10	4		1			30	6	10		1	20	4	10	1	24								
6	5	1	KITVMC+DEU200-6M/5R	2	2	2	2	10	4		1			30	6	10		1	30	5	10	1	26								

Legenda: M= nr. mandate R= nr.riprese RIC.= nr. ricircolo

## 5.0 ESEMPI APPLICATIVI



### BMA

Installazione bocchetta doppia deflessione.

### DLF

Installazione diffusore alluminio a 2 feritoie a soffitto e a 3 feritoie bianco a parete.

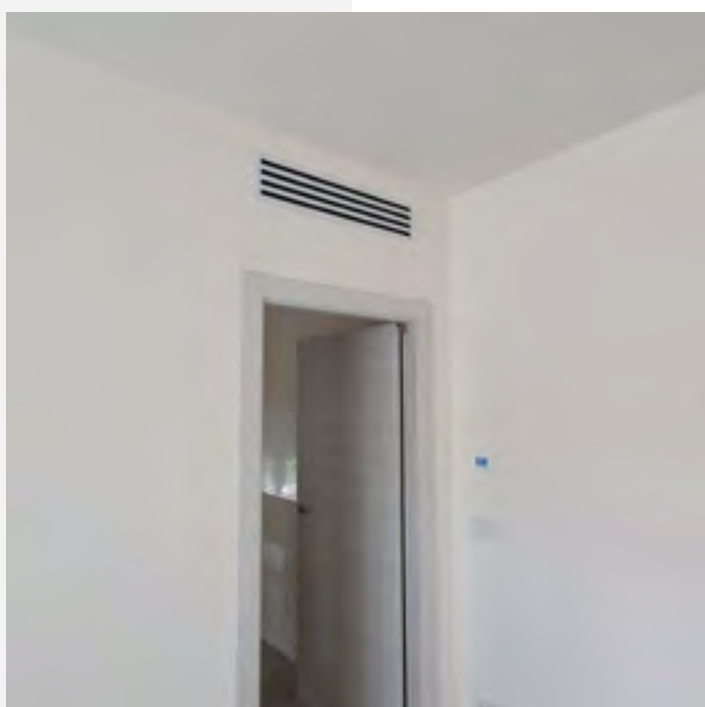

## 5.0 ESEMPI APPLICATIVI



### PSB

Installazione plenum bocchetta senza cornice di varie lunghezze.

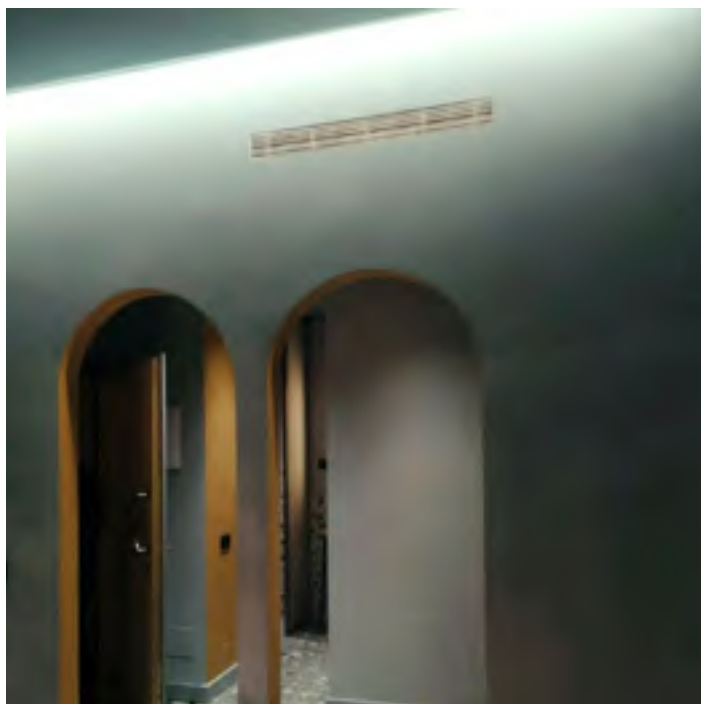

## 5.0 ESEMPI APPLICATIVI

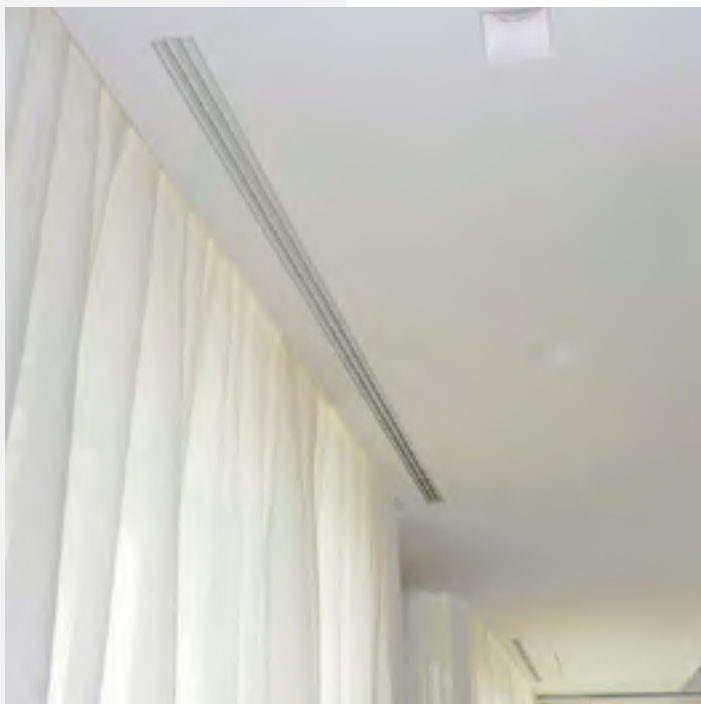

### PSD

Installazione a soffitto e parte del plenum scomparsa diffusore di varie lunghezze senza l'utilizzo del kit di continuità.

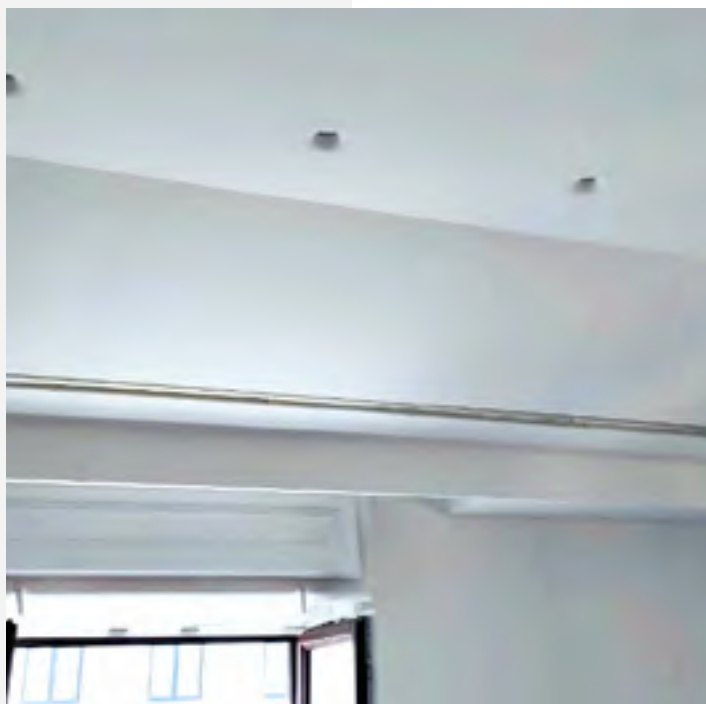

## 5.0 ESEMPI APPLICATIVI

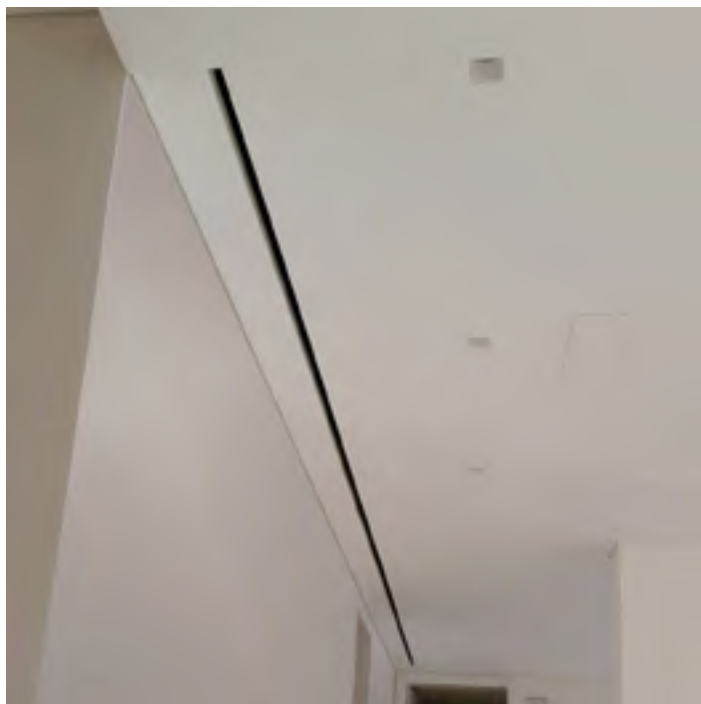

### PSF

Installazione a soffitto e parte del plenum scomparsa feritoia con madata altezza 3 cm.  
L'installazione non prevede il kit di continuità.

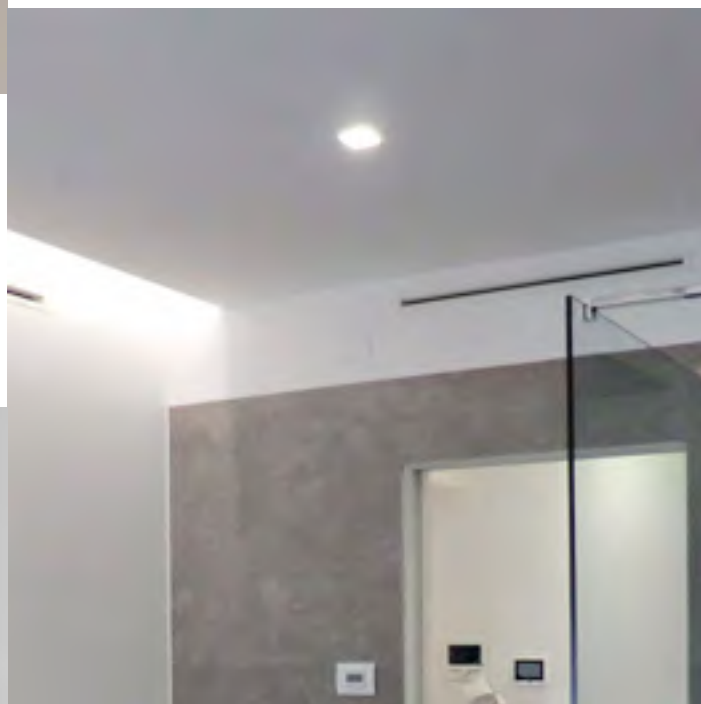
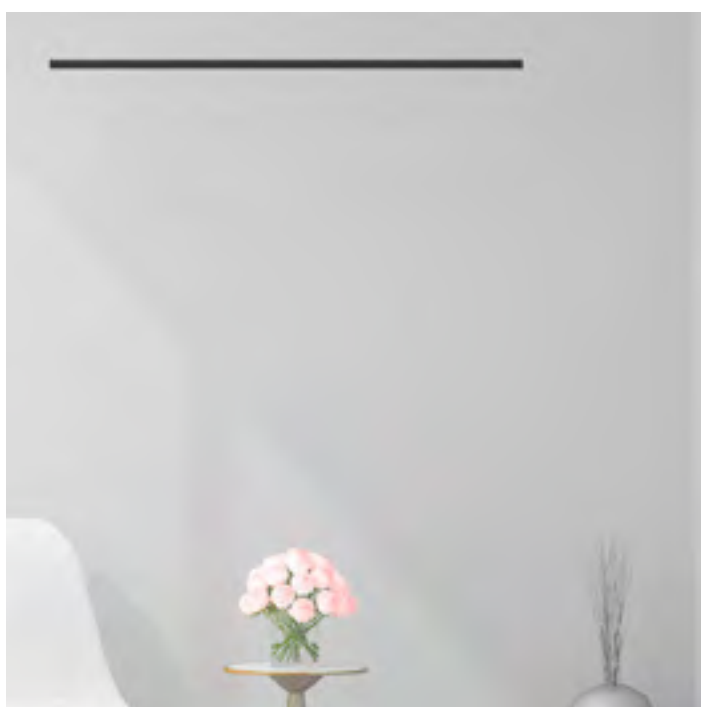

## 6.0 SUPPORTO TECNICO ALLA PROGETTAZIONE



### SUPPORTO PROGETTAZIONE IMPIANTI CANALIZZATI E VMC

La fase di progettazione di un impianto e' fondamentale in quanto garantisce l'efficienza ottimale del sistema, grazie anche ad una realizzazione professionale e ad una manutenzione puntuale.

Air Control offre un servizio di supporto alla progettazione degli impianti canalizzati e vmc che permette di ottenere uno schema esemplificativo dell'impianto nei formati dwg e pdf. Tale servizio tecnico non si sostituisce alla progettazione vera e propria dell'impianto, ma e' da intendersi come un servizio in grado di fornire esclusivamente uno schema indicativo di come e' stato pensato l'impianto e la relativa distribuzione aeraulica. Air Control consiglia, per gli impianti più complessi, di rivolgersi a dei professionisti in grado di sviluppare una progettazione accurata e certificata. Tale servizio di assistenza tecnica non ha quindi nessun valore in termini di certificazione degli impianti e quanto riportato nelle tavole deve essere sempre verificato e approvato dall'impresa installatrice che se ne assume completamente le responsabilità.

CODICE	DESCRIZIONE
<b>DWG-CDZ</b>	SCHEMA DISTRIBUTIVO UNITA' CDZ
<b>DWG-AGG-CDZ</b>	SCHEMA DISTRIBUTIVO CDZ AGGIUNTIVO
<b>DWG-VMC</b>	SCHEMA DISTRIBUTIVO UNITA' VMC
<b>DWG-AGG-VMC</b>	SCHEMA DISTRIBUTIVO VMC AGGIUNTIVO
<b>DWG-CDZ-VMC</b>	SCHEMA DISTRIBUTIVO CDZ + VMC

CONTROLLA I PREZZI SUL LISTINO. I PREZZI NON SONO SOGGETTI A SCONTI E PREMI.

# 6.0 SUPPORTO TECNICO ALLA PROGETTAZIONE

ESEMPIO IMPIANTO SOLO CLIMATIZZAZIONE

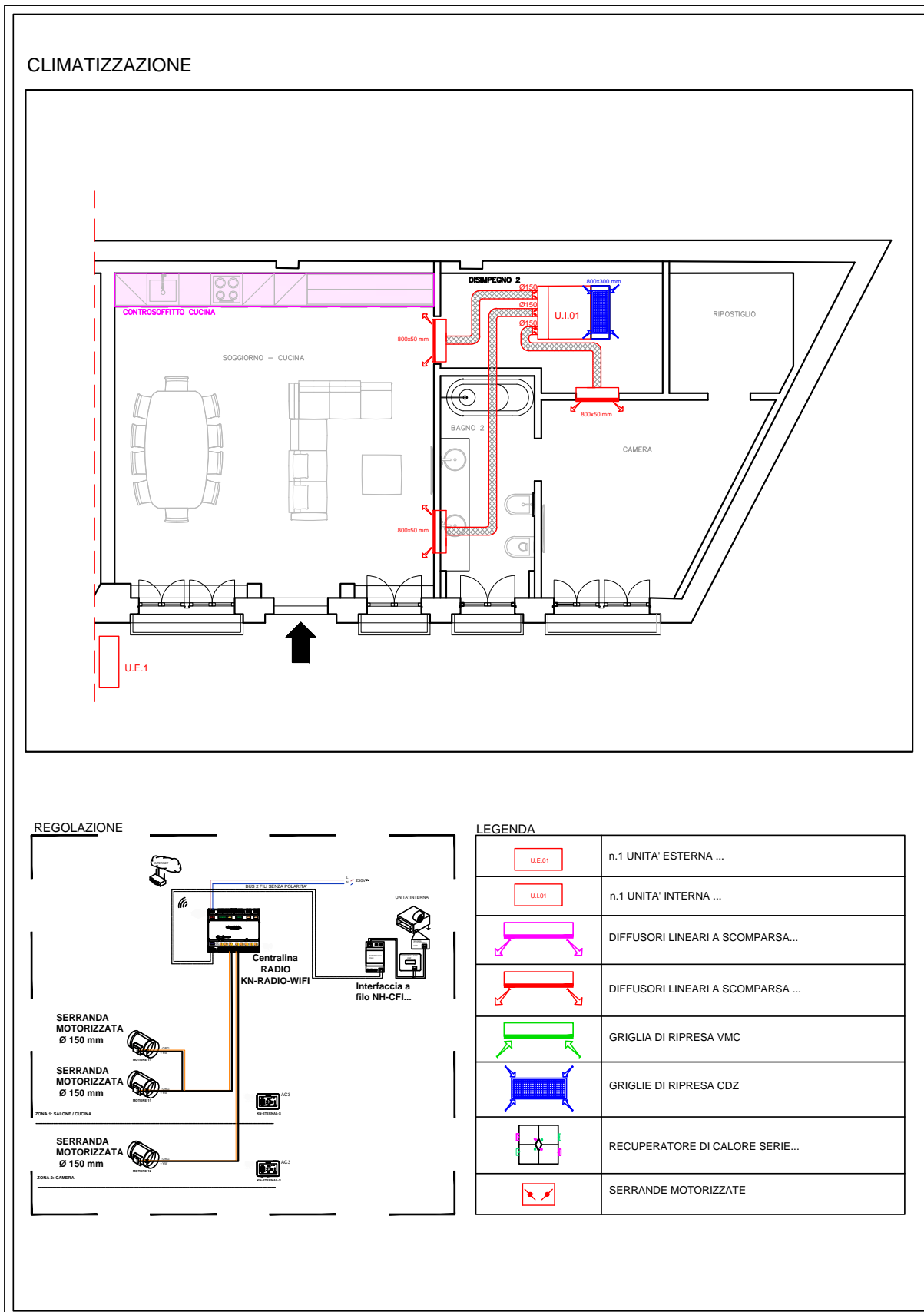

# 6.0 SUPPORTO TECNICO ALLA PROGETTAZIONE

ESEMPIO IMPIANTO SOLO VMC

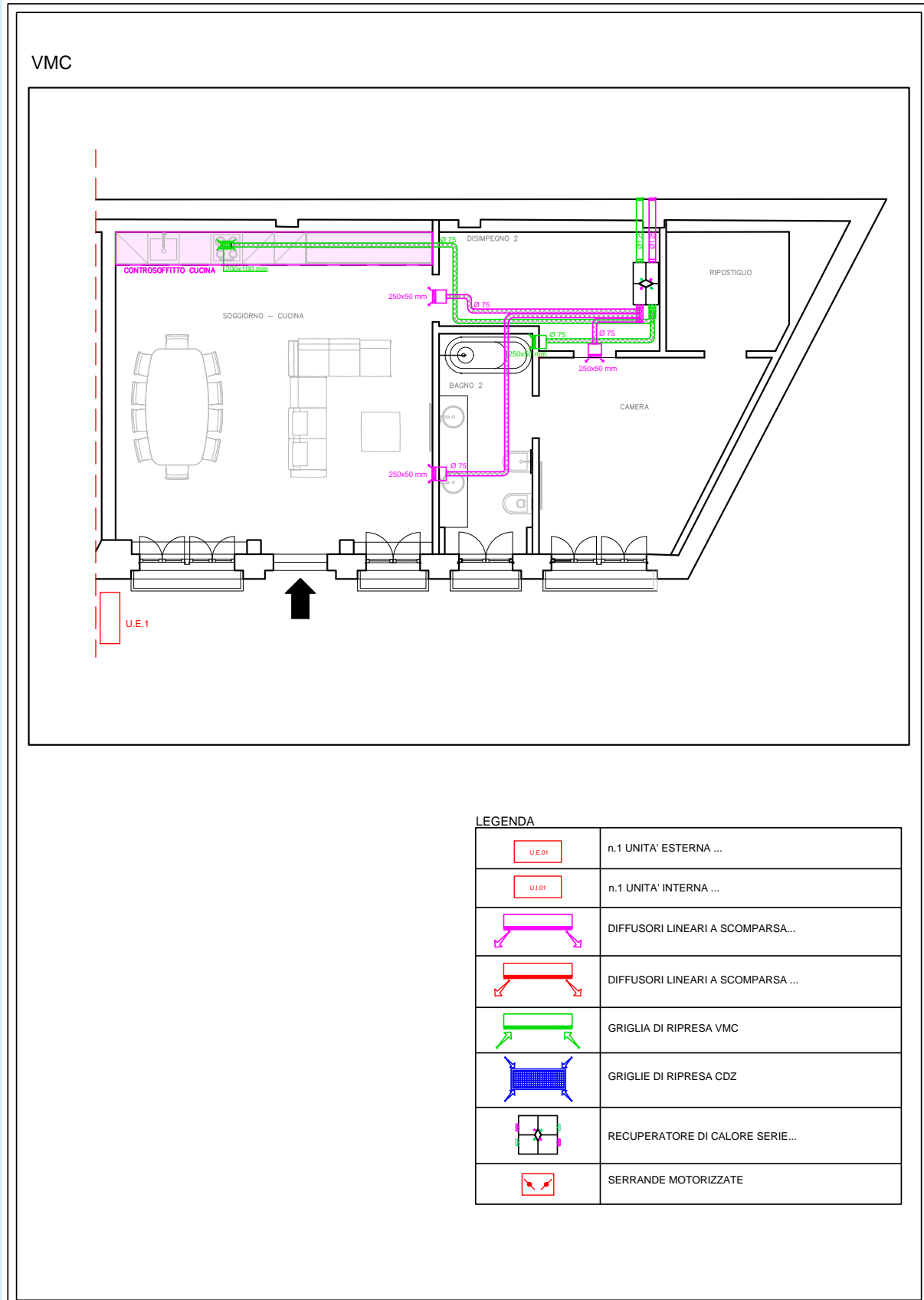



# 6.0 SUPPORTO TECNICO ALLA PROGETTAZIONE

ESEMPIO IMPIANTO CLIMATIZZAZIONE E VMC

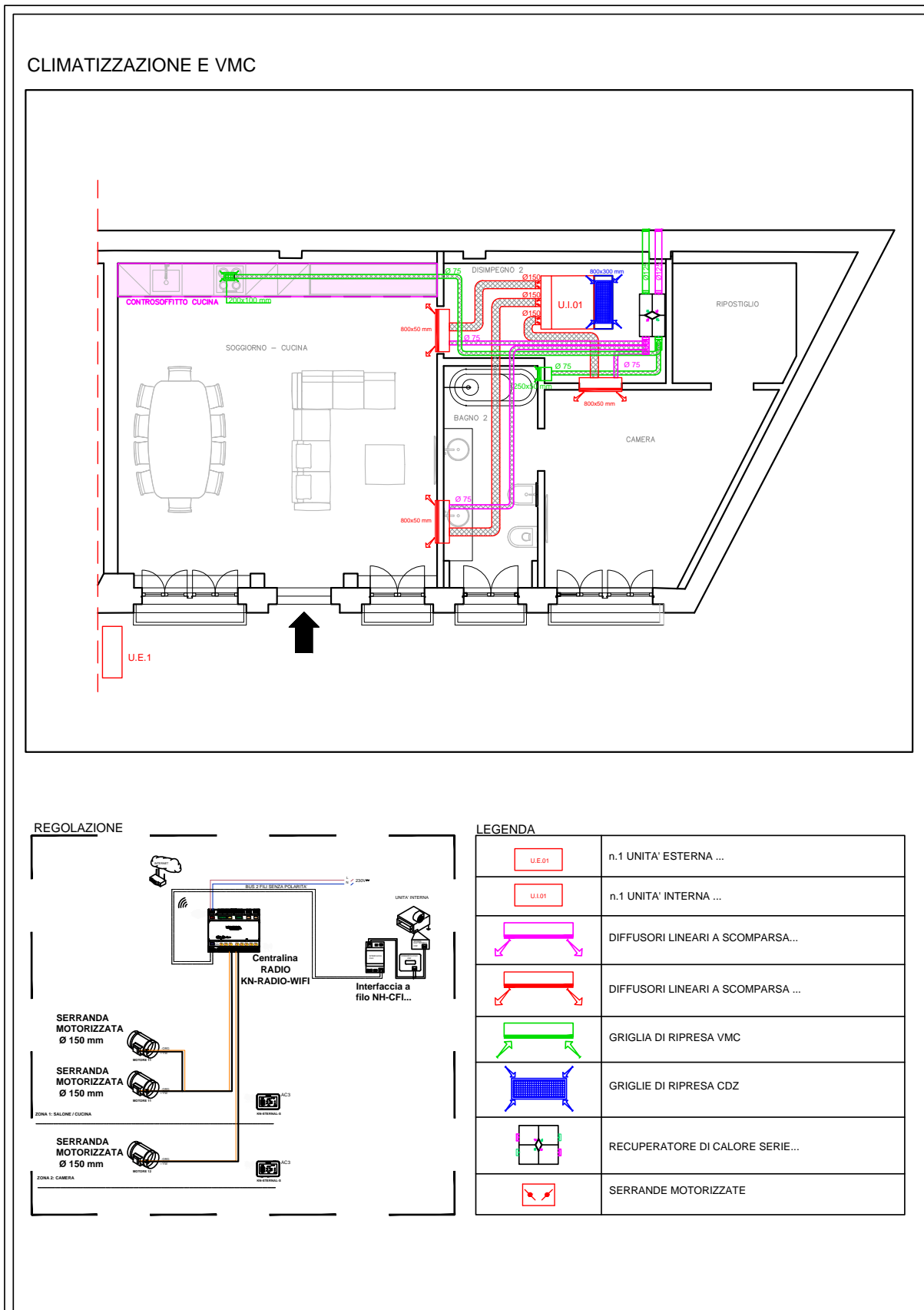

## SERVICE AIR CONTROL

TECNOLOGIE PER IL CONTROLLO DELL'ARIA

Air Control mette a disposizione un team di professionisti per il sopralluogo di pre installazione e la messa in servizio per i sistemi di zonificazione e vmc.

La società è in grado di operare su tutto il territorio italiano grazie ad una rete preparata e qualificata di centri assistenza tecnici.



*"IL MIGLIOR SERVICE È QUELLO IN CUI IL CLIENTE NON HA BISOGNO DI CHIAMARTI, NON HA BISOGNO DI PARLARE CON TE. FUNZIONA E BASTA."*  
Jeff Bezos -CEO di Amazon

### MESSA IN SERVIZIO

In occasione di un ordine di uno o più sistemi di zonificazione o di una o più unità di ventilazione meccanica, prevedere anche la messa in servizio proposta da Air Control srl.

Una volta installato il sistema o l'unità è sufficiente contattarci per assicurarci un intervento di un nostro tecnico entro 5/10 giorni lavorativi.

#### MESSA IN SERVIZIO ZONIFICAZIONE

##### Conformità dell'installazione

- verifica posizionamento comandi o sensori
- verifica della corretta posa di serrande o bocchette motorizzate

##### Collegamenti elettrici

- verifica collegamento centralina
- verifica collegamento interfaccia
- verifica collegamento elementi motorizzati
- verifica collegamento termostati e accessori

##### Programmazione e configurazione

- configurazione sistema completo
- controllo corretto funzionamento
- configurazione APP per gestione da remoto



#### MESSA IN SERVIZIO VMC

##### Conformità dell'installazione

- verifica struttura unità
- verifica della tenuta IP
- verifica della correttezza della posa

##### Collegamenti idraulici, aeraulici ed elettrici

- controllo della congruenza tra canali e l'unità
- verifica tenuta canali di collegamento all'unità
- verifica corretta pendenza unità e controllo installazione scarico condensa
- verifica collegamenti elettrici unità e comando

##### Programmazione e configurazione

- configurazione unità da comando remoto
- controllo corretto funzionamento
- configurazione APP (se disponibile) per l'unità



#### ISTRUZIONI E REPORT

- formazione sulle funzionalità
- consigli d'uso e manutenzione
- rapporto di messa in servizio

SCARICA IL MODULO  
PER LA MESSA IN  
SERVIZIO



CODICE	DESCRIZIONE
VISITA-PRE-ZON	SOPRALLUOGO PRE-INSTALLAZIONE ZONIFICAZIONE
MIS-ZON	MESSA IN SERVIZIO ZONIFICAZIONE SINGOLA INTERFACCIA
AGG-MIS-ZON	MESSA IN SERVIZIO ZONIFICAZIONE MAX. 4 INTERFACCE
AGG-MIS-RAD	MESSA IN SERVIZIO SINGOLO NH-SR
AGG-MIS-MDZ	MESSA IN SERVIZIO SINGOLA MDZ
AGG-MIS-ZON-SANI	MESSA IN SERVIZIO SINGOLO KIT SANI ZONIFICAZIONE
KIT-PRE-MIS-ZON	SOPRALLUOGO + MIS - ZONIFICAZIONE SINGOLA INTERF.

CODICE	DESCRIZIONE
VISITA-PRE-VMC	SOPRALLUOGO PRE-INSTALLAZIONE VMC
MIS-VMC	MESSA IN SERVIZIO VMC SINGOLA UNITÀ
AGG-MIS-VMC	MESSA IN SERVIZIO VMC MAX. 3 UNITÀ
AGG-MIS-VMC-SANI	MESSA IN SERVIZIO SINGOLO SANI VMC
KIT-PRE-MIS-VMC	SOPRALLUOGO + MIS - VMC SINGOLA UNITÀ

CONTROLLA I PREZZI SUL LISTINO. I PREZZI NON SONO SOGGETTI A SCONTI E PREMI.

CONTROLLA I PREZZI SUL LISTINO. I PREZZI NON SONO SOGGETTI A SCONTI E PREMI.

## SERVICE AIR CONTROL



OLTRE 50 CENTRI  
ASSISTENZA  
DISTRIBUITI SUL  
TERRITORIO  
NAZIONALE

TROVA IL TUO CENTRO  
ASSISTENZA DI ZONA



CONTATTI SERVICE  
TEL. +39 02.45482147  
assistenza@aircontrolclima.it



## SCHEDA DI CONSEGNA CATALOGO

### Cosegnato da

(campo obbligatorio)

Nome

Cognome

### Cosegnato a

(campo obbligatorio)

Nome

Cognome

Ragione sociale

Indirizzo

Cap.

Città

E-mail

Cell.

### Settore

(campo obbligatorio)

INSTALLATORE

GESTORE DI CALORE

ENTE PRIVATO

PROFESSIONISTA

COSTRUTTORE EDILE

ALBERGHIERO

PROGETTISTA

COSTRUTTORE O.E.M.

ALTRO

RIVENDITORE

ENTE PUBBLICO

### Documentazione

(campo obbligatorio)

SISTEMI DI ZONIFICAZIONE E DISTRIBUZIONE AERAUICA 2023

Nr.

SISTEMI DI VENTILAZIONE MECCANICA, TRATTAMENTO ARIA, SANIFICAZIONE E MONITORAGGIO 2023

Nr.

### Condizioni commerciali

SCONTISTICA RISERVATA

## INFORMATIVA IN MATERIA DI PROTEZIONE DEI DATI PERSONALI ART. 13 DEL REGOLAMENTO (UE) 679/2016

In conformità al Regolamento relativo alla protezione delle persone fisiche con riguardo al trattamento dei dati personali nonché alla libera circolazione di tali dati (Regolamento (UE) 2016/679 del Parlamento europeo e del Consiglio del 27 aprile 2016), Air Control Srl, con sede legale in Via Colico 10, 20158 Milano - Tel. (+39) 0245482147 - PEC: aircontrol@pec.it, in qualità di " Titolare del trattamento", è tenuta a fornire alcune informazioni riguardanti l'utilizzo dei dati personali. Responsabile della protezione dei dati è contattabile al seguente indirizzo di posta elettronica: info@aircontrolclima.it. I dati personali in possesso della Società sono raccolti direttamente presso la clientela ovvero presso terzi, intendendosi per tali principalmente i soggetti abilitati al collocamento dei prodotti e servizi offerti dalla Società oppure soggetti che hanno delegato alla Società l'esercizio di talune attività. Tali dati possono essere inoltre acquisiti da Società esterne, autorizzate dalla stessa clientela alla comunicazione dei medesimi dati a terzi, a fini di informazioni commerciali, ricerche di mercato, offerte dirette di prodotti o servizi. Il trattamento dei dati sopra indicati è effettuato nel rispetto del citato Regolamento e degli obblighi di riservatezza. Finalità del trattamento cui sono destinati i dati è natura obbligatoria o facoltativa del conferimento dei dati. I dati personali sono trattati, nell'ambito della normale attività della Società, per le seguenti finalità:

1. finalità strettamente connesse e strumentali alla gestione dei rapporti con la clientela (es: acquisizione di informazioni preliminari alla conclusione di un contratto, esecuzione di operazioni sulla base degli obblighi derivanti dal contratto concluso con la clientela, verifiche e valutazioni sulle risultanze e sull'andamento dei rapporti, nonché sui rischi ad essi connessi, ecc.). Il conferimento dei dati personali necessari a tali finalità non è obbligatorio, ma il rifiuto di fornirli potrebbe comportare l'impossibilità della Società ad effettuare quanto richiesto. Il loro trattamento non richiede il consenso dell'Interessato. La base giuridica del trattamento è l'esecuzione del contratto.

2. finalità connesse agli obblighi previsti da leggi, da regolamenti nonché da disposizioni impartite da Autorità e da Organi di Vigilanza del sistema finanziario. Il conferimento dei dati personali necessari a tali finalità è obbligatorio e il relativo trattamento non richiede il consenso; la base giuridica del trattamento risiede nell'adempimento di un obbligo di legge e/o nell'esistenza di un interesse legittimo del Titolare. Finalità funzionali all'attività della Società, quali: - promozione e vendita di prodotti e servizi della Società effettuate attraverso e-mail, telefono, materiale informativo e pubblicitario, sistemi automatizzati di comunicazione, ecc. - indagini di mercato. Il conferimento dei dati personali necessari a tali finalità non è obbligatorio ed il loro trattamento richiede il consenso dell'Interessato. La base giuridica del trattamento è costituita dal consenso dell'Interessato. Categorie di soggetti ai quali i dati possono essere comunicati La Società, per lo svolgimento di parte delle sue attività, si avvale - oltre che delle società appartenenti al Gruppo "Crédit Agricole", ovvero di società controllate o collegate ai sensi dell'art. 2359 c.c. - di soggetti terzi, rientranti in particolare fra le seguenti categorie: - società che svolgono servizi bancari, finanziari (es. servizi offerti congiuntamente da Air Control Srl e da banche/intermediari collocatori dei nostri prodotti); - soggetti che offrono servizi per l'acquisizione, la registrazione ed il trattamento di dati rivolti da documenti e supporti forniti o originati dalla clientela ed aventi ad oggetto lavorazioni massive; - soggetti che svolgono attività di stampa, trasmissione, imbustamento, trasporto e smistamento delle comunicazioni alla clientela; - soggetti che svolgono attività di archiviazione della documentazione relativa ai rapporti intercorsi con la clientela; - soggetti che forniscono servizi di outsourcing di hardware ed elaborazione di dati. I dati personali non sono soggetti a diffusione. La Società conserverà i dati personali per un periodo di 10 (dieci) anni decorrenti dalla cessazione del rapporto contrattuale con la clientela, salvo quanto disposto dall'art. 17 del Regolamento. Diritto di accesso ai dati personali ed altri diritti diritto di accesso; in relazione ai dati personali conferiti, l'Interessato potrà esercitare i diritti di cui al Regolamento UE 679/2016: - diritto di ottenere la rettifica, l'integrazione, la cancellazione dei dati personali o la limitazione del trattamento degli stessi; diritto di opposizione al trattamento; diritto alla portabilità dei dati; diritto di revocare il consenso; diritto di proporre reclamo al Garante per la Protezione dei Dati Personali. L'Interessato potrà esercitare i diritti di cui al Regolamento mediante trasmissione di una comunicazione scritta - a mezzo lettera raccomandata o via PEC - alla sede di Air Control Srl, Via Colico 10, 20158 Milano, indirizzandola all'attenzione della Direzione Air Control srl.

AUTORIZZO IL TRATTAMENTO DEI DATI PERSONALI

Luogo e Data

Timbro e Firma





## CONDIZIONI GENERALI DI VENDITA, GARANZIA E SERVIZI

### PREZZI

I prezzi indicati nei nostri listini non sono vincolanti. AIR CONTROL si riserva il diritto di modificare i prezzi a listino e le caratteristiche dei prodotti senza preavviso. Il prezzo è inteso a pie' di camion presso i magazzini Air Control a Milano, include l'imballaggio, a meno che la richiesta del cliente indichi il contrario. I prezzi si intendono esclusi IVA.

### ORDINI

Saranno accettati solo ordini scritti. AIR CONTROL invierà nel più breve tempo possibile la relativa conferma d'ordine, correggendo eventuali anomalie o difformità ed indicando la data presunta di spedizione. Nel caso di particolari esigenze del Cliente e di non disponibilità a magazzino di tutto il materiale ordinato, saranno possibili evasioni parziali.

### MODALITÀ DI PAGAMENTO

Condizioni diverse possono essere pattuite previo accordo scritto con il personale Commerciale di AIR CONTROL SRL. Eventuali scadenze non pagate alla data stabilita comporteranno l'applicazione degli interessi legali in vigore a partire da tale data e al pagamento delle spese accessorie relative. In caso di inadempienze, AIR CONTROL si riserva la facoltà di bloccare eventuali ordini ancora in essere e di richiedere il pagamento del debito totale del cliente.

### SPEDIZIONE E IMBALLAGGIO

Le spedizioni del materiale saranno effettuate in scatole di cartone, in porto franco, con addebiti in fattura. Per informazioni a riguardo rivolgersi al personale Commerciale di AIR CONTROL SRL. Il materiale viaggia a rischio e pericolo del committente. Eventuali imballaggi speciali richiesti direttamente dal Cliente saranno contabilizzati a parte.

### ANNULLAMENTO ORDINI

Eventuali annullamenti ordini saranno possibili solo se preventivamente approvati dalla Direzione Commerciale AIR CONTROL. Tutte le spese relative sono a carico del committente.

### MATERIALE DIFETTOSO IN GARANZIA

AIR CONTROL provvederà a consegnare/spedire materiale in garanzia in conto sostituzione solamente previa preventiva ricezione della merce resa, controllata e verificata in azienda, precedentemente autorizzata. Diversamente verrà applicato quanto segue. Alla ricezione del modulo 'resi', debitamente compilato e firmato, in caso di richiesta di sostituzione in garanzia di materiale non ancora ricevuto e verificato da AIR CONTROL, la merce verrà consegnata/spedita, con regolare emissione di d.d.t. di vendita e relativa fattura.

Alla restituzione del materiale sostituito, da ricevere in AIR CONTROL, entro 15 giorni dalla data del d.d.t. menzionato al precedente punto, la relativa fattura verrà stornata totalmente con emissione di nota di credito, previa verifica dell'effettiva difettosità/integrità del materiale. La merce guasta verrà ritirata a carico di AIR CONTROL, ad avviso merce pronta da parte del cliente, procedendo poi alle opportune verifiche di difettosità in azienda, per provvedere all'eventuale storno.

Trascorsi 15 giorni dalla data del d.d.t. del materiale richiesto in sostituzione, non si accetteranno più i relativi resi e verrà comunque richiesto il pagamento della corrispondente fattura, considerandola soggetta alla normale politica di vendita in corso.

### NON CONFORMITÀ IMPUTABILE AL CLIENTE

Il Cliente ha a disposizione 8 gg. dalla data di consegna per restituire il materiale. L'autorizzazione al reso avviene previo invio, tramite mail, del modulo di richiesta debitamente compilato e vidimato da AIR CONTROL. Sono a carico del Cliente tutte le spese di trasporto in adeguato imballaggio e l'accettazione del reso non implica lo storno degli articoli in fattura. Il materiale reso verrà stornato solo se è in perfetto stato e funzionante, AIR CONTROL tratterà comunque il 20% sul totale della relativa nota di credito, a compensazione delle spese di gestione. Non saranno accettati resi per materiale fuori catalogo, di dimensioni speciali, realizzati in Pal e incompleti di scatola originale, salvo casi particolari da concordare con la direzione. Moduli di richiesta non debitamente compilati, non saranno ritenuti validi. Il trasporto di eventuale materiale in sostituzione è a carico del Cliente.

### CONDIZIONI DI GARANZIA

I prodotti AIR CONTROL sono garantiti per due anni su qualsiasi difetto di fabbricazione. Trascorsi 10 gg. dalla data di consegna, si accetteranno reclami solo per problematiche relative alla difettosità dei componenti.

### MISURE SPECIALI

Per misure speciali sarà applicato il prezzo della dimensione standard direttamente superiore e non saranno in nessun caso accettati resi. Consultare il personale Commerciale di AIR CONTROL per eventuali tempi di consegna e disponibilità.

### RISOLUZIONE DELLE CONTESTAZIONI

Per qualsiasi controversia, di qualsiasi tipo o natura, derivante in maniera diretta o indiretta della vendita di materiale, prodotti o servizi AIR CONTROL, saranno sottomessi al diritto italiano ed il foro competente sarà quello di Milano (Italia). Il committente dichiara di accettare tutte le condizioni esposte con la firma dell'ordine.

Segui Air Control srl



**AIR CONTROL SRL**  
Via Colico, 10  
20158 Milano (MI)  
Tel. +39 0245482147  
[info@aircontrolclima.it](mailto:info@aircontrolclima.it)  
[www.aircontrolclima.it](http://www.aircontrolclima.it)